



**A**  
**PREFEITURA MUNICIPAL DE ITAPECURU MIRIM**  
**SECRETARIA MUNICIPAL DE SAÚDE-SEMUS.**  
**COMISSÃO PERMANENTE DE LICITAÇÃO**  
**A/C: DO PREGOEIRO(A) OFICIAL**  
**ASSUNTO: PREGÃO ELETRÔNICO Nº 008/2021, REGISTRO DE PREÇOS, PROCESSO ADM**  
**Nº 142/2021 - Critério de Julgamento: menor preço por item.**  
**Data da sessão: 01/11/2021 às 09h30min.**  
Local: [www.licitaitapecurumirim.com.br](http://www.licitaitapecurumirim.com.br).

**OBJETO: Aquisição de equipamentos odontológicos para equipes de saúde bucal da Estratégia Saúde da Família do Município de Itapecuru – Mirim/MA, em conformidade com especificações e quantidades constantes no Termo de Referência (ANEXO I), parte integrante deste Edital.**

Prezados Senhores,

Após cuidadoso exame e estudo do Pregão Eletrônico em referência, com os quais estamos plenamente de acordo, apresentamos nossa proposta para Registro de Preços, do tipo menor preço, para à **Aquisição de equipamentos odontológicos para equipes de saúde bucal da Estratégia Saúde da Família do Município de Itapecuru – Mirim/MA**, Conforme Especificações do Termo de Referência, Anexo I deste Edital, objeto do certame.

O valor global de nossa proposta é de **R\$ 114.091,46 (Cento e quatorze mil e noventa e um reais e quarenta e seis centavos)**, conforme detalhado na Planilha de Quantidades e Preços anexa.

Nossa proposta é válida por 90 (noventa) dias a contar da data da abertura da sessão pública, caso nos seja adjudicado o objeto da licitação, comprometemo-nos: apresentar amostra do material no prazo de 02 (dois) dias úteis, a contar da convocação, conforme item 5.17 do Edital, e comparecer no local, data e horário estabelecidos pela **PREFEITURA** para a assinatura do Contrato.

**Planilha de Quantidades e Preços:**

ITEM	ESPECIFICAÇÕES	UNIDADE DE FORNECIMENTO	Marca/ Modelo	QUANTIDADE	PREÇO UNITÁRIO	PREÇO GLOBAL
------	----------------	-------------------------	---------------	------------	----------------	--------------



água: 65°C: Temperatura ambiente de trabalho: 15°C a 40°C; Consumo de água: 0,30L/min. Peso bruto máximo: 3kg. Garantia de 12 meses.						
<b>VALOR TOTAL R\$</b>						<b>R\$ 114.091,46</b>

**Propomos o valor total da proposta em R\$ 114.091,46 (Cento e quatorze mil e noventa e um reais e quarenta e seis centavos).**

**Condições gerais para fornecimento:**

- a) Declaro que nos preços propostos, encontra-se incluídos todos os tributos, encargos sociais, frete até o destino e quaisquer outros ônus que porventura possam recair sobre a prestação dos serviços do objeto da presente licitação e que estou de acordo com todas as normas deste Edital e seus Anexos.
- b) A validade dos preços e condições desta proposta é de 90 (noventa) dias a contar da data da abertura da sessão pública do referido Pregão Presencial
- c) **Local de entrega:** Conforme Termo de Referência (Anexo I do Edital)
- d) **Prazo de entrega:** Conforme Termo de Referência (Anexo I do Edital)

**DADOS DA EMPRESA:**

**INFINYT COMERCIO SERVIÇOS E REPRESENTAÇÕES LTDA.**

CNPJ: 13.751.395/0001-06 – INSC. MUNICIPAL: 76511004 – INSC. ESTADUAL: 12.359.453-7  
Rua 16, nº 46, Quadra 10 - Conjunto Habitacional - Planalto Vinhais II, CEP: 65.074-869 –São Luis-MA.  
FONE: 98-32443652 - E-mail: [infynytsservices@infynytsservices.com.br](mailto:infynytsservices@infynytsservices.com.br)

**Dados Bancários: (Banco/Agência/Conta corrente):**

Dados Bancários da empresa licitante.  
INFINYT COMERCIO SERVIÇOS E REPRESENTAÇÕES LTDA  
Banco: Bradesco S.A.  
Agência: 1037-5  
Conta: 90500-3

Dados do representante da empresa que assinará o termo de contrato, conforme consta no contrato social.

Nome: Alessandro Gomes de Alencar

Nacionalidade: Brasileiro

Estado Civil: Casado

Órgão: SSPMA

Profissão: Administrador

Identidade: 116163999-0.

Data de emissão: CPF: 020.955.253-02  
09/04/2015

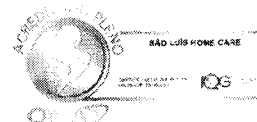

### ATESTADO DE CAPACIDADE TÉCNICA

**ASSISTÊNCIA DOMICILIAR ANDRADE EIRELI - EPP**, inscrito no CNPJ nº **22.121.808/0001-60**, por intermédio de seu representante legal o Sr. Flávio Roberto Melo de Andrade, portador (a) da Carteira de Identidade nº 045011395-7, e do CPF nº 787.501.993-15, vem através desse documento **ATESTAR**, para todos os fins de direito, que a empresa **INFINYT COMERCIO SERVIÇOS E REPRESENTAÇÕES LTDA**, inscrita no CNPJ sob o N° **13.751.395/0001-06**, sediada Rua 16, nº 46, Quadra 10 - Conjunto Habitacional - Planalto Vinhais II, CEP: 65.074-869 – São Luís / MA, é nosso fornecedor, não havendo nada que desabone a sua conduta, cumprindo sempre e pontualmente com as obrigações assumidas, no tocante aos serviços de fornecimento de materiais permanentes para uso hospitalar tais como: estantes, bancadas em aço inox, armários em aço inox, cesto para esterilização em aço inox, carro de transporte de material em aço inox, cama hospitalar em aço inox, suporte de soro em aço inox, cadeira higiênica em aço inox.

Por ser verdade este documento segue assinado conforme abaixo;

Atenciosamente;

São Luís, 29 de abril de 2021

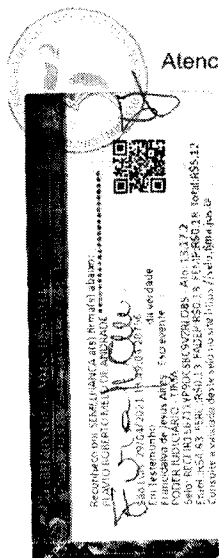

**Flávio R.M de Andrade**  
Diretor - CRA / MA nº 2431  
Assistência D. EIRELI

Flávio Roberto Melo de Andrade  
CPF: 787.501.993-15  
Representante legal da empresa / Administrador  
ASSISTÊNCIA DOMICILIAR ANDRADE EIRELI - EPP  
CNPJ Nº 22.121.808/0001-60

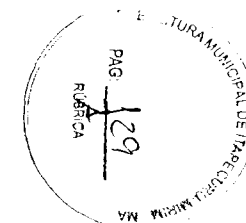

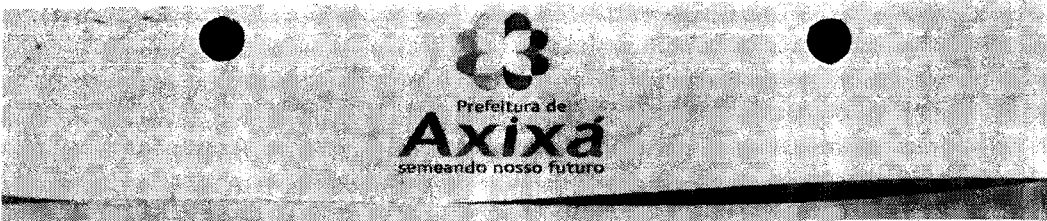

### ATESTADO DE CAPACIDADE TÉCNICA

Atestamos para os devidos fins que a empresa **INFINYT COMERCIO SERVIÇOS E REPRESENTAÇÕES LTDA**, inscrita no CNPJ sob o Nº. 13.751395/0001-06, estabelecida na Rua Frei Hermenegildo nº 1000 Aurora, CEP 65060-190 São Luis - MA, executa para esta empresa os serviços abaixo descritos:

**Emitente:** PREFEITURA MUNICIPAL DE AXIXÁ-MA  
Rua Adelino Fontoura, nº 84, Centro, CEP: 65.148-000, Axixá-MA  
CNPJ nº 06.008.569/0001-80  
☎/☎ (98) 3361-1369

- a) **Descrição:** fornecimento de equipamentos médicos hospitalares, odontológicos, lavanderia industrial, laboratórios, radiológicos, material de consumo e acessórios em geral, para esta PREFEITURA.
- b) **Contrato:** CONTRATO Nº 01 /PP/22/16 Processo Adm.146/2016
- c) **DO OBJETO:** O presente contrato tem pör objeto a aquisição de equipamentos médicos hospitalares, odontológicos, lavanderia industrial, laboratórios, radiológicos, material de consumo e acessórios em geral.
- d) **DO VALOR CONTRATUAL:** Pelo fornecimento do objeto ora contratado, a Contratante pagará à Contratada o valor global de R\$ 493.890,50 (Quatrocentos e Noventa e Três Mil Oitocentos e Noventa Reais e Cinquenta Centavos).
- e) **DA VINGÊNCIA:** O presente contrato iniciar –se - á na data de sua assinatura e terá vigência até 31 de dezembro de 2016.

Atestamos ainda, que a empresa acima descrita nos forneceu equipamentos médicos hospitalares, odontológicos, lavanderia industrial, laboratórios, radiológicos, material de consumo e acessórios em geral sendo fornecidos de acordo com os parâmetros técnicos de qualidade exigidos e no prazo pactuado, não existindo, em nossos registros, até a presente data, fatos que desabonem sua conduta e responsabilidade com as obrigações assumidas.

Atenciosamente;

**PREFEITURA MUNICIPAL DE AXIXÁ-MA.**  
Rua Adelino Fontoura, nº 84, Centro, CEP: 65.148-000, Axixá-MA  
CNPJ nº 06.008.569/0001-80  
☎/☎ (98) 3361-1369

**SÃO LUIS- MA, 29 DE AGOSTO DE 2016.**

Rua Adelino Fontoura, nº 84, Centro, CEP: 65.148-000, Axixá-MA  
CNPJ nº 06.008.569/0001-80  
☎/☎ (98) 3361-1369

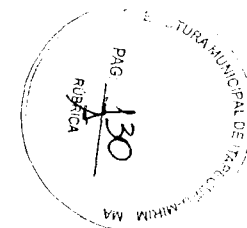
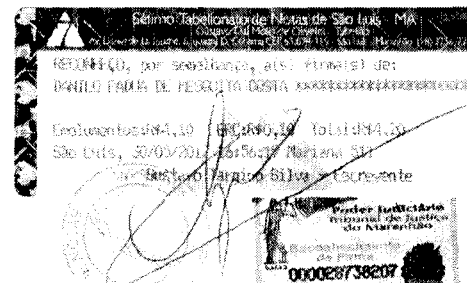

São Luís – MA, 22 de abril de 2021.

**ATESTADO DE CAPACIDADE TÉCNICA E OPERACIONAL**

Atestamos para fins de comprovação de capacidade técnica e operacional junto às Repartições Públicas Federal, Estadual, Municipal e Autárquicas, Empresas de Economia Mista e Entidades Privadas, que a Empresa **INFINYT COMERCIO SERVIÇOS E REPRESENTAÇÕES LTDA**, inscrita no CNPJ sob o N° 13.751.395/0001-06, sediada Rua 16, n° 46, Quadra 10 - Conjunto Habitacional - Planalto Vinhais II, CEP: 65.074-869 –São Luis-MA, forneceu materiais permanentes para uso hospitalar tais como: estantes, bancadas em aço inox, armários em aço inox, cesto para esterilização em aço inox, carro de transporte de material em aço inox.

**LOCALIZAÇÃO; SOGASTRO SOCIEDADE DE GASTROENTEROLOGIA LTDA / SOGASTRO, CNPJ: N° 97.490.197/0001-26**, sediada à Avenida Coronel Colares Moreira, N° 3, QD:32, Lj: 34, Edifício Business Center, Jardim Renasença, CEP: 65075-441.

Informamos ainda que os serviços foram executados dentro dos padrões de qualidade e prazos contratados, nada havendo que desabone a sua conduta.

Por ser verdade este documento segue assinado conforme abaixo;

\*Ofício de Notas

Atenciosamente;

*Deuzana Pascoal Pereira Castro*  
**Deuzana Pascoal Pereira Castro**

Deuzana Pascoal P. Castro  
 Administradora  
 CRA-MA 3072 Sogastro Ltda

Gestora Administrativa.

**SOGASTRO LTDA**

SOGASTRO - Sociedade de Gastroenterologia LTDA.

97.490.197/0001-26

CNPJ: 97.490.197/0001-26.

RECONHECIMENTO  
 Pátrio: Deuzana Pascoal P. Castro, São Luís, MA  
 Nº 97.490.197/0001-26 Sogastro Ltda  
 Reconheço a firma POR SEMELHANÇA de:  
**DEUZANA PASCOAL PEREIRA CASTRO** Em Test: 25 Peribas  
 FELIPE THALYBÓN SILVA PAIVA - ESCRIVENTE AUTORIZADO  
 Poder Judiciário - TJMA. Belo: RECPR031073V. F0622021000000  
 29/04/2021 - 14:38:21 Total: 6,72 - Emit: 4,83 - FISC: 9,13 - Imp: 0,76  
 9,16 - PADEF: 9,16 - Sec: Luis MA - Consultas: 0,00  
 https://sic.jus.br  
 US100 8UR6DTS 9E5I 9E9E9E5E 0U 9AB9XAK  
 Felipe Thalybón Silva Paiva  
 Escrevente Autorizado

<p><b>Unidade Renasença</b>                  Av. Colares Moreira, Lote 3A,                  Renasença II,                  Ed. Business Center, Terreo.                  (98) 2109 0431 - 3877 7511</p>	<p>sogastro@uol.com.br    @sogastro_oficial   (98) 98111 8941</p>	<p><b>Unidade Cohab</b>                  Av. Jerônimo de                  Albuquerque,                  N° 9, Cohab Anil I,                  (98) 3244 5200</p>
---	---	---

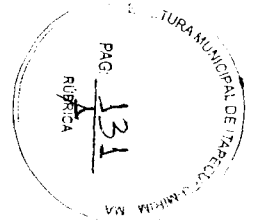

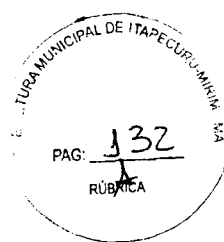

**PREFEITURA DE SÃO LUÍS**  
SECRETARIA MUNICIPAL DE FAZENDA

**2021**

# **ALVARÁ DE LICENÇA E FUNCIONAMENTO**

**FINALIDADE: FUNCIONAMENTO DE ESTABELECIMENTO**

<b>INSCRIÇÃO MUNICIPAL</b>	<b>CPF/CNPJ</b>	<b>NÚMERO DE CONTROLE</b>
76511004	13.751.395/0001-06	92120211987283

**RAZÃO SOCIAL**

INFINYT COMERCIO SERVICOS E REPRESENTACOES LTDA - ME

**NOME FANTASIA**

INFINYT SERVICES

**LOCALIZAÇÃO**

**INSCRIÇÃO IMOBILIÁRIA**

R DEZESSEIS CONJ HAB VINHAIS Nº 46, PLANALTO VINHAIS II  
65074869 -SAO LUIS-MA

**CNAE Principal e Secundários**

331210300 - MANUTENCAO E REPARACAO DE APARELHOS ELETROMEDICOS E ELETROTERAPEUTICOS E EQUIPAMENTOS DE IRRADIAÇÃO  
332100000 - INSTALACAO DE MAQUINAS E EQUIPAMENTOS INDUSTRIAIS  
461840200 - REPRESENTANTES COMERCIAIS E AGENTES DO COMERCIO DE INSTRUMENTOS E MATERIAIS ODONTO-MEDICO-HOSPITALARES  
477330000 - COMERCIO VAREJISTA DE ARTIGOS MEDICOS E ORTOPEDICOS  
478909900 - COMERCIO VAREJISTA DE OUTROS PRODUTOS NAO ESPECIFICADOS ANTERIORMENTE

**RESTRICÕES**

Este contribuinte está autorizado a desenvolver as atividades acima elencadas e firma compromisso, sob as penas da lei, de que conhece e atende os requisitos legais exigidos para funcionamento e exercício das atividades econômicas constantes do objeto social, no que respeita ao uso e ocupação do solo, as atividades domiciliares e restrições ao uso de espaços públicos, acessibilidade e de segurança sanitária, ambiental e de prevenção contra incêndios e pânico. O contribuinte reconhece que o não atendimento a estes requisitos acarretará a suspensão e a cassação subsequente do Alvará de Funcionamento, nos termos da legislação vigente.

**NOTA: ESTE ALVARÁ DEVE SER AFIXADO EM LOCAL VISÍVEL E ACESSÍVEL À FISCALIZAÇÃO.**

**VALIDADE: 31/12/2021**

**CÓDIGO DE AUTENTICIDADE:**

**9938906A036C6AAA959244960CC05A7B**

Contabilidade Geral

INFINYT COMERCIO SERVICOS E REPRESENTACOES LTDA - ME - 13.751.395/0001-06

RDEZESSEIS, 46, CONJ HAB VINHAIS, PLANALTO VINHAIS II, SAO LUIS

Balanco Patrimonial - Exercício de 2020

CNPJ : 13.751.395/0001-06 - REG. JUNTA COMERCIAL: 21200744663 EM 24/05/2011

1	ATIVO	
1.1	ATIVO CIRCULANTE	
1.1.1	DISPONIVEL	
1.1.1.02	BANCO CONTA MOVIMENTO	
1.1.1.02.0002	BANCO DO BRADESCO S/A	644.229,60 D
	**** BANCO CONTA MOVIMENTO	644.229,60 D
	*** DISPONIVEL	644.229,60 D
1.1.4	ESTOQUES	
1.1.4.01	ESTOQUES DE MERCADORIAS	
1.1.4.01.0001	ESTOQUE MERCADORIAS REVENDA	6.099,65 D
	**** ESTOQUES DE MERCADORIAS	6.099,65 D
	*** ESTOQUES	6.099,65 D
	** ATIVO CIRCULANTE	650.329,25 D
1.2	ATIVO NAO CIRCULANTE	
1.2.3	IMOBILIZADO	
1.2.3.01	IMOBILIZADO	
1.2.3.01.0001	MOVEIS E UTENSILIOS	9.173,92 D
1.2.3.01.0002	MAQUINAS E EQUIPAMENTOS	9.661,15 D

Tron Informática - Fone/Fax: 4002 - 9090

Folha 1

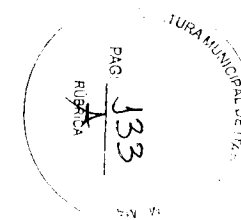

Contabilidade Geral

INFINYT COMERCIO SERVICOS E REPRESENTACOES LTDA - ME - 13.751.395/0001-06

R DEZESSEIS, 46, CONJ HAB VINHAIS, PLANALTO VINHAIS II, SAO LUIS

Balanço Patrimonial - Exercício de 2020

CNPJ : 13.751.395/0001-06 - REG. JUNTA COMERCIAL: 21200744663 EM 24/05/2011

2	PASSIVO	
2.1	PASSIVO CIRCULANTE	
2.1.1	FORNECEDORES	
2.1.1.01	FORNECEDORES NACIONAIS	
2.1.1.01.0001	FORNECEDOR A	6.099,65 C
	**** FORNECEDORES NACIONAIS	6.099,65 C
	*** FORNECEDORES	6.099,65 C
2.1.4	OBRIGAÇÕES SOCIAIS	
2.1.4.01	OBRIGAÇÕES SOCIAIS	
2.1.4.01.0001	ORDENADOS E SALARIOS A PAGAR	3.580,75 C
2.1.4.01.0003	INSS A RECOLHER	302,44 C
2.1.4.01.0005	VERBAS RESCISORIAS A PAGAR	4.062,07 C
	**** OBRIGAÇÕES SOCIAIS	7.945,26 C
	*** OBRIGAÇÕES SOCIAIS	7.945,26 C
	** PASSIVO CIRCULANTE	14.044,91 C
2.3	PATRIMONIO LIQUIDO	
2.3.1	CAPITAL SOCIAL	
2.3.1.01	CAPITAL SOCIAL	

Tron Informática - Fone/Fax: 4002 - 9090

Folha 3

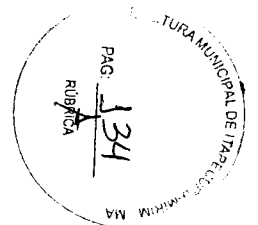



Contabilidade Geral

INFINYT COMERCIO SERVICOS E REPRESENTACOES LTDA - ME - 13.751.395/0001-06

R DEZESSEIS, 46, CONJ HAB VINHAIS, PLANALTO VINHAIS II, SAO LUIS

Balanco Patrimonial - Exercício de 2020

CNPJ : 13.751.395/0001-06 - REG. JUNTA COMERCIAL: 21200744663 EM 24/05/2011

**RECEITAS OPERACIONAIS BRUTA**

VENDA DE MERCADORIAS A PRAZO	102.345,60
VENDA DE PRESTAÇÃO DE SERVIÇOS A PRAZO	1.097.153,84

<b>(=) TOTAL RECEITA OPERACIONAL BRUTA</b>	<b>1.199.499,44</b>
--	---------------------

**(-) CUSTO DAS MERCADORIAS VENDIDAS**

MATERIAL DE USO E CONSUMO - CUSTO	(246.307,37)
-----------------------------------	--------------

<b>(=) LUCRO BRUTO OPERACIONAL</b>	<b>(246.307,37)</b>
------------------------------------	---------------------

**(-) DESPESAS COM PESSOAL**

SALARIOS E ORDENADOS	(56.397,89)
FERIAS	(13.727,18)
13o. SALARIO	(5.916,26)
INSS - CONTRIBUIÇÃO PREVIDENCIARIA	(5.420,55)
FGTS	(4.154,30)
RESCISAO CONTRATUAL	(688,26)
VALE TRANSPORTE	(2.882,34)
VALE TRANSPORTE	(334,04)
VALE ALIMENTAÇÃO	(7.471,80)

<b>(=) TOTAL DESPESAS COM PESSOAL</b>	<b>(96.992,62)</b>
---------------------------------------	--------------------

**(-) DESPESAS ADMINISTRATIVAS OPERACIONAI**

ENERGIA ELETRICA	(5.240,40)
AGUA E ESGOTO	(5.348,40)
TELEFONE	(1.799,64)
INTERNET	(2.036,16)
ALUGUEL PASSIVO	(15.540,00)

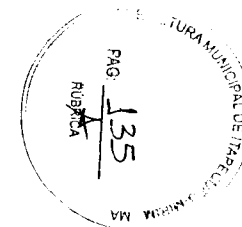

Contabilidade Geral  
 INFINYT COMERCIO SERVICOS E REPRESENTACOES LTDA - ME  
 DEZESSEIS, 46, CONJ HAB VINHAIS, PLANALTO VINHAIS II, SAO LUIS

Emissão de Índices - Exercício de 2020

CNPJ : 13.751.395/0001-06 - REG. JUNTA COMERCIAL: 21200744663 EM 24/05/2011

(A) - Ativo Circulante	650.329,2500
(B) - Realizável a Longo Prazo	0,0000
(C) - Passivo Circulante	14.044,9100
(D) - Exigível a Longo Prazo	0,0000
(I) - Índice de Liquidez Geral	46,3036

Fórmula....:  $I = (A + B) / (C + D)$

Análise....: Indica quanto a empresa possui em disponibilidades, bens e direitos realizáveis no curso do exercício seguinte para liquidar suas obrigações.

Desejável...: Maior que 1

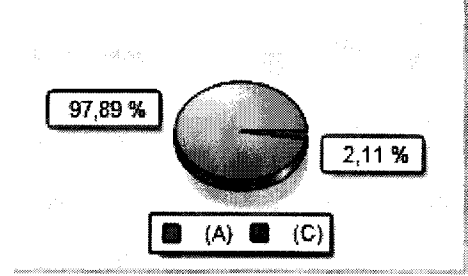

(A) - Ativo Circulante	650.329,2500
(B) - Passivo Circulante	14.044,9100
(I) - Índice de Liquidez Corrente	46,3036

Fórmula....:  $I = (A / B)$

Análise....: Indica quanto a empresa possui em recursos disponíveis, bens e direitos realizáveis a curto prazo, para fazer face ao total de suas dívidas de curto prazo.

Desejável...: Maior que 1

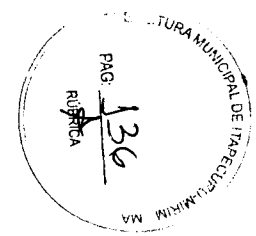
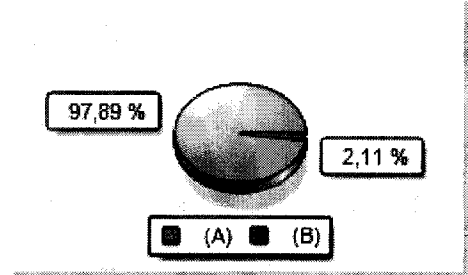



## ASSINATURA ELETRÔNICA

Certificamos que o ato da empresa INFINYT COMÉRCIO SERVIÇOS E REPRESENTAÇÕES LTDA - ME consta assinado digitalmente por:

IDENTIFICAÇÃO DO(S) ASSINANTE(S)	
CPF	Nome
02065346396	CICERO AUGUSTO MENDONCA MAGALHAES
02095525302	ALESSANDRO GOMES DE ALENCAR

CERTIFICO O REGISTRO EM 05/05/2021 11:04 SOB N° 20210587636.  
PROTOCOLO: 210587636 DE 05/05/2021.  
CÓDIGO DE VERIFICAÇÃO: 12103103994. CNPJ DA SEDE: 13751395000106.  
NIRE: 21200744663. COM EFEITOS DO REGISTRO EM: 05/05/2021.  
INFINYT COMÉRCIO SERVIÇOS E REPRESENTAÇÕES LTDA - ME

**JUCEMA**

LÍLIAN THERESA RODRIGUES MENDONÇA  
SECRETÁRIA-GERAL  
[www.empresafacil.ma.gov.br](http://www.empresafacil.ma.gov.br)

**TERMO DE ABERTURA**

ESTAS FOLHAS NUMERADAS POR PROCESSAMENTO ELETRÔNICO  
SERVIÃO DE REGISTRO DO LIVRO DIÁRIO N° 9 DA FIRMA:

INFINYT COMERCIO SERVICOS E REPRESENTACOES LTDA - ME  
R DEZESSEIS 46 - CONJ HAB VINHAIS - PLANALTO VINHAIS II - 65 074-869  
SAO LUIS - MA

C.N.P.J (MF): 13.751.395/0001-06  
CADASTRO ESTADUAL: 123594537  
REG. JUNTA COMERCIAL: 21200744663 EM 24/05/2011

ESTE DOCUMENTO REGISTRARÁ AS ESCRITURAÇÕES CONTÁBEIS REALIZADAS  
COM DATA DE ENCERRAMENTO DO EXERCÍCIO SOCIAL EM 31 DE DEZEMBRO DE 2020 E CONSTA  
026 FOLHAS ELETRONICAMENTE NUMERADAS DE 0001 A 0026

O PRESENTE LIVRO DIÁRIO  
ESTÁ DE ACORDO COM A IN DREI N° 11 DE 05 DE DEZEMBRO DE 2013.

SAO LUIS, 01 de janeiro de 2020

ALESSANDRO GOMES DE  
ALENCAR:02095525302

Assinado de forma digital por ALESSANDRO GOMES DE  
ALENCAR:02095525302  
Dados: 2021.05.05 14:09:42 -03'00'

ALESSANDRO GOMES DE ALENCAR  
CPF: 020.955.253-02  
Socio Administrador

CICERO AUGUSTO MENDONCA  
MAGALHAES:02065346396

Assinado de forma digital por CICERO AUGUSTO  
MENDONCA MAGALHAES:02065346396  
Dados: 2021.05.05 14:08:58 -03'00'

CICERO AUGUSTO MENDONCA MAGALHAES  
Contador(a) CRC: 010449/MA-O  
CPF: 020.653.463-96

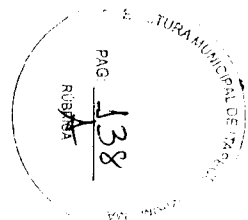

DIÁRIO - N° 9  
CNPJ: 13.751.395/0001-06  
01/01/2020 a 31/12/2020

Lanc.	Conta - Descrição	Documento	Débito	Crédito	Histórico / Complemento
Data : 24/01/2020					
35	2.1.5.01.0003 - COFINS A RECOLHER		3.060,00	0,00	PAGAMENTO COFINS MES
36	1.1.1.02.0002 - BANCO DO BRADESCO S/A		0,00	3.060,00	PAGAMENTO COFINS MES
Totais dessa Data ==>> 24/01/2020			3.060,00	3.060,00	
-----					
Data : 31/01/2020					
1	1.1.4.01.0001 - ESTOQUE MERCADORIAS REVENDA		3.173,00	0,00	COMPRA CONFORME NOTA FISCAL
2	2.1.1.01.0001 - FORNECEDOR A		0,00	3.173,00	COMPRA CONFORME NOTA FISCAL
3	1.1.1.02.0002 - BANCO DO BRADESCO S/A		61.036,88	0,00	RECEBIMENTO CONFORME
4	3.1.1.02.0002 - VENDA DE PRESTAÇÃO DE SERVIÇOS A PRAZO		0,00	61.036,88	RECEBIMENTO CONFORME
5	4.2.1.01.0004 - INSS - CONTRIBUIÇÃO PREVIDENCIARIA		405,39	0,00	VALOR INSS MENSAL SEGURADOS 01/2020 - Código Contábil: 63 - INSS SEGURADO FOLHA MENSAL - Tipo de Folha: 2
6	2.1.4.01.0003 - INSS A RECOLHER		0,00	405,39	VALOR INSS MENSAL SEGURADOS 01/2020 - Código Contábil: 63 - INSS SEGURADO FOLHA MENSAL - Tipo de Folha: 2
7	4.2.1.01.0001 - SALARIOS E ORDENADOS		4.662,20	0,00	VALOR FOLHA PAGAMENTO MES 01/2020 - Código Contábil: 79 - SALARIOS E ORDENADOS MENSAL - Tipo de Folha: 2
8	2.1.4.01.0001 - ORDENADOS E SALARIOS A PAGAR		0,00	4.662,20	VALOR FOLHA PAGAMENTO MES 01/2020 - Código Contábil: 79 - SALARIOS E ORDENADOS MENSAL - Tipo de Folha: 2
25	4.1.2.01.0001 - MATERIAL DE USO E CONSUMO - CUSTO		25.793,55	0,00	BAIXA CUSTOS
26	1.1.4.01.0001 - ESTOQUE MERCADORIAS REVENDA		0,00	25.793,55	BAIXA CUSTOS
37	2.1.5.01.0010 - CSSL - CONTRIBUIÇÃO SOCIAL A RECOLHER		14.742,14	0,00	PAGAMENTO DUPLICATA
38	1.1.1.02.0002 - BANCO DO BRADESCO S/A		0,00	14.742,14	PAGAMENTO DUPLICATA
39	2.1.5.01.0011 - IRPJ A RECOLHER		23.163,89	0,00	PAGAMENTO IRPJ MES
40	1.1.1.02.0002 - BANCO DO BRADESCO S/A		0,00	23.163,89	PAGAMENTO IRPJ MES
Totais dessa Data ==>> 31/01/2020			132.977,05	132.977,05	
-----					
Totais do Mês de Janeiro ==>>			159.480,21	159.480,21	
-----					
Data : 07/02/2020					
13	4.2.1.01.0005 - FGTS		407,82	0,00	PAGAMENTO FGTS MES
14	1.1.1.02.0002 - BANCO DO BRADESCO S/A		0,00	407,82	PAGAMENTO FGTS MES
15	4.2.1.01.0012 - VALE ALIMENTAÇÃO		756,00	0,00	PAGAMENTO FOLHA MES
16	1.1.1.02.0002 - BANCO DO BRADESCO S/A		0,00	756,00	PAGAMENTO FOLHA MES
17	4.2.1.01.0010 - VALE TRANSPORTE		334,04	0,00	PAGAMENTO FOLHA MES
18	1.1.1.02.0002 - BANCO DO BRADESCO S/A		0,00	334,04	PAGAMENTO FOLHA MES

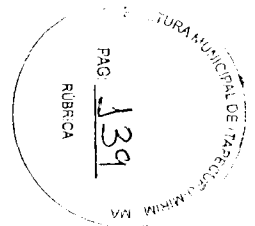

DIÁRIO - N° 9  
CNPJ: 13.751.395/0001-06  
01/01/2020 a 31/12/2020

Lanc.	Conta - Descrição	Documento	Débito	Crédito	Histórico / Complemento
Data : 28/02/2020					
6	3.1.1.01.0002 - VENDA DE MERCADORIAS A PRAZO		0,00	6.284,00	RECEBIMENTO CONFORME
7	1.1.1.02.0002 - BANCO DO BRADESCO S/A		71.122,78	0,00	RECEBIMENTO CONFORME
8	3.1.1.02.0002 - VENDA DE PRESTAÇÃO DE SERVIÇOS A PRAZO		0,00	71.122,78	RECEBIMENTO CONFORME
9	1.1.4.01.0001 - ESTOQUE MERCADORIAS REVENDA		774,00	0,00	COMPRA CONFORME NOTA FISCAL
10	1.1.1.02.0002 - BANCO DO BRADESCO S/A		0,00	774,00	COMPRA CONFORME NOTA FISCAL
11	4.2.1.04.0009 - DESPESAS COM MANUTENÇÃO DE VEICULOS		120,00	0,00	PAGAMENTO DUPLICATA
12	1.1.1.02.0002 - BANCO DO BRADESCO S/A		0,00	120,00	PAGAMENTO DUPLICATA
29	4.1.2.01.0001 - MATERIAL DE USO E CONSUMO - CUSTO		3.173,00	0,00	BAIXA DE CUSTO
30	1.1.4.01.0001 - ESTOQUE MERCADORIAS REVENDA		0,00	3.173,00	BAIXA DE CUSTO
Totais dessa Data ==>> 28/02/2020			81.473,78	81.473,78	
-----					
Data : 29/02/2020					
1	4.2.1.01.0004 - INSS - CONTRIBUIÇÃO PREVIDENCIARIA		407,81	0,00	VALOR INSS MENSAL SEGURADOS 02/2020 - Código Contábil: 63 - INSS SEGURADO FOLHA MENSAL - Tipo de Folha: 2
2	1.1.1.02.0002 - BANCO DO BRADESCO S/A		0,00	407,81	VALOR INSS MENSAL SEGURADOS 02/2020 - Código Contábil: 63 - INSS SEGURADO FOLHA MENSAL - Tipo de Folha: 2
3	4.2.1.01.0001 - SALARIOS E ORDENADOS		4.689,95	0,00	VALOR FOLHA PAGAMENTO MES 02/2020 - Código Contábil: 79 - SALARIOS E ORDENADOS MENSAL - Tipo de Folha: 2
4	2.1.4.01.0001 - ORDENADOS E SALARIOS A PAGAR		0,00	4.689,95	VALOR FOLHA PAGAMENTO MES 02/2020 - Código Contábil: 79 - SALARIOS E ORDENADOS MENSAL - Tipo de Folha: 2
Totais dessa Data ==>> 29/02/2020			5.097,76	5.097,76	
-----					
Totais do Mês de Fevereiro ==>>			119.411,75	119.411,75	
-----					
Data : 09/03/2020					
15	4.2.1.01.0008 - VALE TRANSPORTE		255,37	0,00	PAGAMENTO FOLHA MES
16	1.1.1.02.0002 - BANCO DO BRADESCO S/A		0,00	255,37	PAGAMENTO FOLHA MES
17	4.2.1.01.0012 - VALE ALIMENTAÇÃO		667,80	0,00	PAGAMENTO FOLHA MES
18	1.1.1.02.0002 - BANCO DO BRADESCO S/A		0,00	667,80	PAGAMENTO FOLHA MES
Totais dessa Data ==>> 09/03/2020			923,17	923,17	
-----					
Data : 10/03/2020					
35	2.1.4.01.0001 - ORDENADOS E SALARIOS A PAGAR		9.352,15	0,00	PAGAMENTO FOLHA MES
36	1.1.1.02.0002 - BANCO DO BRADESCO S/A		0,00	9.352,15	PAGAMENTO FOLHA MES

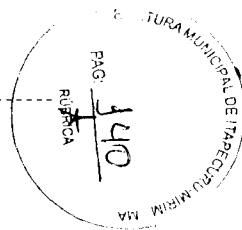

DIÁRIO - Nº 9  
CNPJ: 13.751.395/0001-06  
01/01/2020 a 31/12/2020

Lanc.	Conta - Descrição	Documento	Débito	Crédito	Histórico / Complemento
Data : 10/03/2020					
37	2.1.1.01.0001 - FORNECEDOR A		4.874,00	0,00	PAGAMENTO DUPLICATA
38	1.1.1.02.0002 - BANCO DO BRADESCO S/A		0,00	4.874,00	PAGAMENTO DUPLICATA
Totais dessa Data ==>> 10/03/2020			14.226,15	14.226,15	
-----					
Data : 13/03/2020					
19	4.2.1.03.0007 - INTERNET		169,68	0,00	PAGAMENTO DUPLICATA
20	1.1.1.02.0002 - BANCO DO BRADESCO S/A		0,00	169,68	PAGAMENTO DUPLICATA
21	4.2.1.03.0005 - TELEFONE		149,97	0,00	PAGAMENTO DUPLICATA
22	1.1.1.02.0002 - BANCO DO BRADESCO S/A		0,00	149,97	PAGAMENTO DUPLICATA
23	4.2.1.03.0008 - ALUGUEL PASSIVO		1.295,00	0,00	PAGAMENTO DUPLICATA
24	1.1.1.02.0002 - BANCO DO BRADESCO S/A		0,00	1.295,00	PAGAMENTO DUPLICATA
25	4.2.1.03.0004 - AGUA E ESGOTO		445,70	0,00	PAGAMENTO DUPLICATA
26	1.1.1.02.0002 - BANCO DO BRADESCO S/A		0,00	445,70	PAGAMENTO DUPLICATA
27	4.2.1.03.0003 - ENERGIA ELETRICA		436,70	0,00	PAGAMENTO DUPLICATA
28	1.1.1.02.0002 - BANCO DO BRADESCO S/A		0,00	436,70	PAGAMENTO DUPLICATA
Totais dessa Data ==>> 13/03/2020			2.497,05	2.497,05	
-----					
Data : 20/03/2020					
31	4.2.1.05.0002 - SIMPES NACIONAL - EVENTUAL		6.749,02	0,00	PAGAMENTO SIMPLES MES
32	1.1.1.02.0002 - BANCO DO BRADESCO S/A		0,00	6.749,02	PAGAMENTO SIMPLES MES
33	4.2.1.05.0002 - SIMPES NACIONAL - EVENTUAL		3.785,69	0,00	PAGAMENTO SIMPLES MES
34	1.1.1.02.0002 - BANCO DO BRADESCO S/A		0,00	3.785,69	PAGAMENTO SIMPLES MES
Totais dessa Data ==>> 20/03/2020			10.534,71	10.534,71	
-----					
Data : 30/03/2020					
29	4.1.2.01.0001 - MATERIAL DE USO E CONSUMO - CUSTO		774,00	0,00	BAIXA CUSTO
30	1.1.4.01.0001 - ESTOQUE MERCADORIAS REVENDA		0,00	774,00	BAIXA CUSTO
Totais dessa Data ==>> 30/03/2020			774,00	774,00	
-----					
Data : 31/03/2020					
1	4.2.1.01.0004 - INSS - CONTRIBUIÇÃO PREVIDENCIARIA		346,41	0,00	VALOR INSS MENSAL SEGURADOS 03/2020 - Código Contábil: 63 - INSS SEGURADO
	2.1.4.01.0003 - INSS A RECOLHER		0,00	346,41	FOLHA MENSAL - Tipo de Folha: 2 VALOR INSS MENSAL SEGURADOS 03/2020 - Código Contábil: 63 - INSS SEGURADO FOLHA MENSAL - Tipo de Folha: 2

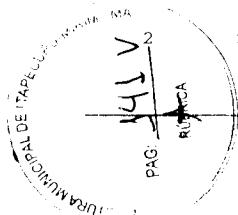

DIÁRIO - N° 9  
 CNPJ: 13.751.395/0001-06  
 01/01/2020 a 31/12/2020

Lanc.	Conta - Descrição	Documento	Débito	Crédito	Histórico / Complemento
Data : 31/03/2020					
3	4.2.1.01.0001 - SALARIOS E ORDENADOS		4.089,11	0,00	VALOR FOLHA PAGAMENTO MES 03/2020 - Código Contábil: 79 - SALARIOS E ORDENADOS MENSAL - Tipo de Folha: 2
4	2.1.4.01.0001 - ORDENADOS E SALARIOS A PAGAR		0,00	4.089,11	VALOR FOLHA PAGAMENTO MES 03/2020 - Código Contábil: 79 - SALARIOS E ORDENADOS MENSAL - Tipo de Folha: 2
5	4.2.1.01.0002 - FERIAS		928,28	0,00	VALOR FERIAS 03/2020 - Código Contábil: 50 - FERIAS NORMAL - Tipo de Folha: 3
6	2.1.4.01.0010 - FERIAS A PAGAR		0,00	928,28	VALOR FERIAS 03/2020 - Código Contábil: 50 - FERIAS NORMAL - Tipo de Folha: 3
7	4.2.1.01.0004 - INSS - CONTRIBUIÇÃO PREVIDENCIÁRIA		80,87	0,00	VALOR INSS FERIAS 03/2020 - Código Contábil: 62 - INSS SEGURADO FERIAS NORMAL - Tipo de Folha: 3
8	2.1.4.01.0003 - INSS A RECOLHER		0,00	80,87	VALOR INSS FERIAS 03/2020 - Código Contábil: 62 - INSS SEGURADO FERIAS NORMAL - Tipo de Folha: 3
9	1.1.1.02.0002 - BANCO DO BRADESCO S/A		97.935,61	0,00	RECEBIMENTO CONFORME
10	3.1.1.02.0002 - VENDA DE PRESTAÇÃO DE SERVIÇOS A PRAZO		0,00	97.935,61	RECEBIMENTO CONFORME
11	1.1.4.01.0001 - ESTOQUE MERCADORIAS REVENDA		4.874,00	0,00	COMPRA CONFORME NOTA FISCAL
12	2.1.1.01.0001 - FORNECEDOR A		0,00	4.874,00	COMPRA CONFORME NOTA FISCAL
13	4.2.1.04.0009 - DESPESAS COM MANUTENÇÃO DE VEICULOS		465,00	0,00	PAGAMENTO DUPLICATA
14	1.1.1.02.0002 - BANCO DO BRADESCO S/A		0,00	465,00	PAGAMENTO DUPLICATA
Totais dessa Data ====> 31/03/2020			108.719,28	108.719,28	
Totais do Mês de Março ====>			137.674,36	137.674,36	
Data : 07/04/2020					
13	4.2.1.01.0005 - FGTS		146,49	0,00	PAGAMENTO FGTS MES
14	1.1.1.02.0002 - BANCO DO BRADESCO S/A		0,00	146,49	PAGAMENTO FGTS MES
Totais dessa Data ====> 07/04/2020			146,49	146,49	
Data : 10/04/2020					
31	2.1.4.01.0001 - ORDENADOS E SALARIOS A PAGAR		4.089,11	0,00	PAGAMENTO FOLHA MES
32	1.1.1.02.0002 - BANCO DO BRADESCO S/A		0,00	4.089,11	PAGAMENTO FOLHA MES
Totais dessa Data ====> 10/04/2020			4.089,11	4.089,11	
Data : 15/04/2020					

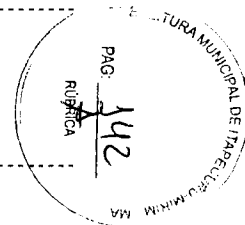



DIÁRIO - Nº 9  
 CNPJ: 13.751.395/0001-06  
 01/01/2020 a 31/12/2020

Lanc.	Conta - Descrição	Documento	Débito	Crédito	Histórico / Complemento
Data : 30/04/2020					
6	1.1.1.02.0002 - BANCO DO BRADESCO S/A		0,00	4.394,53	VALOR FERIAS 04/2020 - Código Contábil: 50 - FERIAS NORMAL - Tipo de Folha: 3
7	4.2.1.01.0004 - INSS - CONTRIBUIÇÃO PREVIDENCIARIA		355,16	0,00	VALOR INSS FERIAS 04/2020 - Código Contábil: 62 - INSS SEGURADO FERIAS NORMAL - Tipo de Folha: 3
8	2.1.4.01.0003 - INSS A RECOLHER		0,00	355,16	VALOR INSS FERIAS 04/2020 - Código Contábil: 62 - INSS SEGURADO FERIAS NORMAL - Tipo de Folha: 3
9	1.1.1.02.0002 - BANCO DO BRADESCO S/A		81.655,31	0,00	RECEBIMENTO CONFORME
10	3.1.1.02.0002 - VENDA DE PRESTAÇÃO DE SERVIÇOS A PRAZO		0,00	81.655,31	RECEBIMENTO CONFORME
11	1.1.4.01.0001 - ESTOQUE MERCADORIAS REVENDA		3.059,85	0,00	COMPRA CONFORME NOTA FISCAL
12	2.1.1.01.0001 - FORNECEDOR A		0,00	3.059,85	COMPRA CONFORME NOTA FISCAL
25	4.1.2.01.0001 - MATERIAL DE USO E CONSUMO - CUSTO		4.874,00	0,00	BAIXA CUSTO
26	1.1.4.01.0001 - ESTOQUE MERCADORIAS REVENDA		0,00	4.874,00	BAIXA CUSTO
Totais dessa Data ==>>> 30/04/2020			96.287,19	96.287,19	
Totais do Mês de Abril ==>>>			114.489,83	114.489,83	
-----					
Data : 07/05/2020					
9	4.2.1.01.0008 - VALE TRANSPORTE		334,04	0,00	PAGAMENTO FOLHA MES
10	1.1.1.02.0002 - BANCO DO BRADESCO S/A		0,00	334,04	PAGAMENTO FOLHA MES
11	4.2.1.01.0012 - VALE ALIMENTAÇÃO		756,00	0,00	PAGAMENTO FOLHA MES
12	1.1.1.02.0002 - BANCO DO BRADESCO S/A		0,00	756,00	PAGAMENTO FOLHA MES
13	4.2.1.01.0005 - FGTS		407,82	0,00	PAGAMENTO FGTS MES
14	1.1.1.02.0002 - BANCO DO BRADESCO S/A		0,00	407,82	PAGAMENTO FGTS MES
Totais dessa Data ==>>> 07/05/2020			1.497,86	1.497,86	
-----					
Data : 11/05/2020					
31	2.1.1.01.0001 - FORNECEDOR A		3.059,85	0,00	PAGAMENTO DUPLICATA
32	1.1.1.02.0002 - BANCO DO BRADESCO S/A		0,00	3.059,85	PAGAMENTO DUPLICATA
35	2.1.4.01.0001 - ORDENADOS E SALARIOS A PAGAR		1.801,85	0,00	PAGAMENTO FOLHA MES
36	1.1.1.02.0002 - BANCO DO BRADESCO S/A		0,00	1.801,85	PAGAMENTO FOLHA MES
Totais dessa Data ==>>> 11/05/2020			4.861,70	4.861,70	
-----					
Data : 15/05/2020					
15	4.2.1.03.0007 - INTERNET		169,68	0,00	PAGAMENTO DUPLICATA

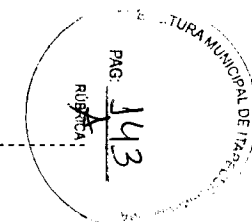

Contabilidade Geral  
 INFINYT COMERCIO SERVICOS E REPRESENTACOES LTDA - ME - 13.751.395/0001-06

CICERO ANTONIO SAMPAIO

DIÁRIO - Nº 9  
 CNPJ: 13.751.395/0001-06  
 01/01/2020 a 31/12/2020

Lanc.	Conta - Descrição	Documento	Débito	Crédito	Histórico / Complemento
Data : 29/05/2020					
Totais dessa Data ==>> 29/05/2020			92.176,89	92.176,89	
-----					
Totais do Mês de Maio ==>>			115.314,10	115.314,10	
-----					
Data : 05/06/2020					
11	4.2.1.01.0005 - FGTS		543,76	0,00	PAGAMENTO FGTS MES
12	1.1.1.02.0002 - BANCO DO BRADESCO S/A		0,00	543,76	PAGAMENTO FGTS MES
Totais dessa Data ==>> 05/06/2020			543,76	543,76	
-----					
Data : 15/06/2020					
15	4.2.1.03.0007 - INTERNET		169,68	0,00	PAGAMENTO DUPLICATA
16	1.1.1.02.0002 - BANCO DO BRADESCO S/A		0,00	169,68	PAGAMENTO DUPLICATA
17	4.2.1.03.0005 - TELEFONE		149,97	0,00	PAGAMENTO DUPLICATA
18	1.1.1.02.0002 - BANCO DO BRADESCO S/A		0,00	149,97	PAGAMENTO DUPLICATA
19	4.2.1.03.0008 - ALUGUEL PASSIVO		1.295,00	0,00	PAGAMENTO DUPLICATA
20	1.1.1.02.0002 - BANCO DO BRADESCO S/A		0,00	1.295,00	PAGAMENTO DUPLICATA
21	4.2.1.03.0004 - AGUA E ESGOTO		445,70	0,00	PAGAMENTO DUPLICATA
22	1.1.1.02.0002 - BANCO DO BRADESCO S/A		0,00	445,70	PAGAMENTO DUPLICATA
23	4.2.1.03.0003 - ENERGIA ELETRICA		436,70	0,00	PAGAMENTO DUPLICATA
24	1.1.1.02.0002 - BANCO DO BRADESCO S/A		0,00	436,70	PAGAMENTO DUPLICATA
31	2.1.1.01.0001 - FORNECEDOR A		2.630,72	0,00	PAGAMENTO DUPLICATA
32	1.1.1.02.0002 - BANCO DO BRADESCO S/A		0,00	2.630,72	PAGAMENTO DUPLICATA
33	2.1.4.01.0001 - ORDENADOS E SALARIOS A PAGAR		4.701,69	0,00	PAGAMENTO FOLHA MES
34	1.1.1.02.0002 - BANCO DO BRADESCO S/A		0,00	4.701,69	PAGAMENTO FOLHA MES
Totais dessa Data ==>> 15/06/2020			9.829,46	9.829,46	
-----					
Data : 19/06/2020					
13	4.2.1.01.0004 - INSS - CONTRIBUIÇÃO PREVIDENCIARIA		551,88	0,00	PAGAMENTO INSS CONFORME GUIA
14	1.1.1.02.0002 - BANCO DO BRADESCO S/A		0,00	551,88	PAGAMENTO INSS CONFORME GUIA
27	4.2.1.05.0002 - SIMPES NACIONAL - EVENTUAL		6.806,32	0,00	PAGAMENTO SIMPLES MES
28	1.1.1.02.0002 - BANCO DO BRADESCO S/A		0,00	6.806,32	PAGAMENTO SIMPLES MES
29	4.2.1.05.0002 - SIMPES NACIONAL - EVENTUAL		8.545,25	0,00	PAGAMENTO SIMPLES MES
30	1.1.1.02.0002 - BANCO DO BRADESCO S/A		0,00	8.545,25	PAGAMENTO SIMPLES MES
35	2.1.4.01.0003 - INSS A RECOLHER		396,07	0,00	PAGAMENTO INSS CONFORME GUIA
36	1.1.1.02.0002 - BANCO DO BRADESCO S/A		0,00	396,07	PAGAMENTO INSS CONFORME GUIA

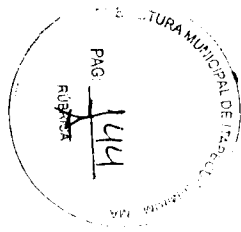

DIÁRIO - Nº 9  
 CNPJ: 13.751.395/0001-06  
 01/01/2020 a 31/12/2020

Lanc.	Conta - Descrição	Documento	Débito	Crédito	Histórico / Complemento
Data : 19/06/2020					
Totais dessa Data ==>> 19/06/2020			16.299,52	16.299,52	
-----					
Data : 30/06/2020					
1	4.2.1.01.0002 - FERIAS		6.245,13	0,00	VALOR FERIAS 06/2020 - Código Contábil: 50 - FERIAS NORMAL - Tipo de Folha: 3
2	1.1.1.02.0002 - BANCO DO BRADESCO S/A		0,00	6.245,13	VALOR FERIAS 06/2020 - Código Contábil: 50 - FERIAS NORMAL - Tipo de Folha: 3
5	1.1.4.01.0001 - ESTOQUE MERCADORIAS REVENDA		5.315,49	0,00	COMPRA CONFORME NOTA FISCAL
6	2.1.1.01.0001 - FORNECEDOR A		0,00	5.315,49	COMPRA CONFORME NOTA FISCAL
7	1.1.1.02.0002 - BANCO DO BRADESCO S/A		240,00	0,00	RECEBIMENTO CONFORME
8	3.1.1.01.0002 - VENDA DE MERCADORIAS A PRAZO		0,00	240,00	RECEBIMENTO CONFORME
9	1.1.1.02.0002 - BANCO DO BRADESCO S/A		67.011,76	0,00	RECEBIMENTO CONFORME
10	3.1.1.02.0002 - VENDA DE PRESTAÇÃO DE SERVIÇOS A PRAZO		0,00	67.011,76	RECEBIMENTO CONFORME
25	4.1.2.01.0001 - MATERIAL DE USO E CONSUMO - CUSTO		2.630,72	0,00	BAIXA CUSTO
26	1.1.4.01.0001 - ESTOQUE MERCADORIAS REVENDA		0,00	2.630,72	BAIXA CUSTO
37	4.2.1.01.0001 - SALARIOS E ORDENADOS		4.701,69	0,00	PAGAMENTO FOLHA MES
38	2.1.4.01.0001 - ORDENADOS E SALARIOS A PAGAR		0,00	4.701,69	PAGAMENTO FOLHA MES
Totais dessa Data ==>> 30/06/2020			86.144,79	86.144,79	
-----					
Totais do Mês de Junho ==>>			112.817,53	112.817,53	
-----					
Data : 07/07/2020					
15	4.2.1.01.0005 - FGTS		407,82	0,00	PAGAMENTO FGTS MES
16	1.1.1.02.0002 - BANCO DO BRADESCO S/A		0,00	407,82	PAGAMENTO FGTS MES
17	4.2.1.01.0008 - VALE TRANSPORTE		334,04	0,00	PAGAMENTO FOLHA MES
18	1.1.1.02.0002 - BANCO DO BRADESCO S/A		0,00	334,04	PAGAMENTO FOLHA MES
19	4.2.1.01.0012 - VALE ALIMENTAÇÃO		756,00	0,00	PAGAMENTO FOLHA MES
20	1.1.1.02.0002 - BANCO DO BRADESCO S/A		0,00	756,00	PAGAMENTO FOLHA MES
Totais dessa Data ==>> 07/07/2020			1.497,86	1.497,86	
-----					
Data : 10/07/2020					
37	2.1.1.01.0001 - FORNECEDOR A		5.315,49	0,00	PAGAMENTO DUPLICATA
38	1.1.1.02.0002 - BANCO DO BRADESCO S/A		0,00	5.315,49	PAGAMENTO DUPLICATA
39	2.1.4.01.0001 - ORDENADOS E SALARIOS A PAGAR		4.701,69	0,00	PAGAMENTO FOLHA MES
40	1.1.1.02.0002 - BANCO DO BRADESCO S/A		0,00	4.701,69	PAGAMENTO FOLHA MES

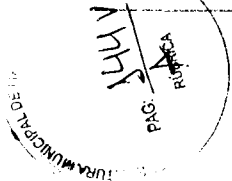

DIÁRIO - Nº 9  
 CNPJ: 13.751.395/0001-06  
 01/01/2020 a 31/12/2020

Lanc.	Conta - Descrição	Documento	Débito	Crédito	Histórico / Complemento
Data : 10/07/2020					
Totais dessa Data ==>> 10/07/2020			10.017,18	10.017,18	
-----					
Data : 15/07/2020					
21	4.2.1.03.0007 - INTERNET		169,68	0,00	PAGAMENTO DUPLICATA
22	1.1.1.02.0002 - BANCO DO BRADESCO S/A		0,00	169,68	PAGAMENTO DUPLICATA
23	4.2.1.03.0005 - TELEFONE		149,97	0,00	PAGAMENTO DUPLICATA
24	1.1.1.02.0002 - BANCO DO BRADESCO S/A		0,00	149,97	PAGAMENTO DUPLICATA
25	4.2.1.03.0008 - ALUGUEL PASSIVO		1.295,00	0,00	PAGAMENTO DUPLICATA
26	1.1.1.02.0002 - BANCO DO BRADESCO S/A		0,00	1.295,00	PAGAMENTO DUPLICATA
27	4.2.1.03.0004 - AGUA E ESGOTO		445,70	0,00	PAGAMENTO DUPLICATA
28	1.1.1.02.0002 - BANCO DO BRADESCO S/A		0,00	445,70	PAGAMENTO DUPLICATA
29	4.2.1.03.0003 - ENERGIA ELETRICA		436,70	0,00	PAGAMENTO DUPLICATA
30	1.1.1.02.0002 - BANCO DO BRADESCO S/A		0,00	436,70	PAGAMENTO DUPLICATA
Totais dessa Data ==>> 15/07/2020			2.497,05	2.497,05	
-----					
Data : 20/07/2020					
1	4.2.1.01.0004 - INSS - CONTRIBUIÇÃO PREVIDENCIARIA		396,07	0,00	VALOR INSS MENSAL SEGURADOS 07/2020 - Código Contábil: 63 - INSS SEGURADO FOLHA MENSAL - Tipo de Folha: 2
2	2.1.4.01.0003 - INSS A RECOLHER		0,00	396,07	VALOR INSS MENSAL SEGURADOS 07/2020 - Código Contábil: 63 - INSS SEGURADO FOLHA MENSAL - Tipo de Folha: 2
33	4.2.1.05.0002 - SIMPES NACIONAL - EVENTUAL		8.593,43	0,00	PAGAMENTO SIMPLES MES
34	1.1.1.02.0002 - BANCO DO BRADESCO S/A		0,00	8.593,43	PAGAMENTO SIMPLES MES
35	4.2.1.05.0002 - SIMPES NACIONAL - EVENTUAL		6.843,63	0,00	PAGAMENTO SIMPLES MES
36	1.1.1.02.0002 - BANCO DO BRADESCO S/A		0,00	6.843,63	PAGAMENTO SIMPLES MES
Totais dessa Data ==>> 20/07/2020			15.833,13	15.833,13	
-----					
Data : 31/07/2020					
3	4.2.1.01.0001 - SALARIOS E ORDENADOS		4.701,69	0,00	VALOR FOLHA PAGAMENTO MES 07/2020 - Código Contábil: 79 - SALARIOS E ORDENADOS MENSAL - Tipo de Folha: 2
4	2.1.4.01.0001 - ORDENADOS E SALARIOS A PAGAR		0,00	4.701,69	VALOR FOLHA PAGAMENTO MES 07/2020 - Código Contábil: 79 - SALARIOS E ORDENADOS MENSAL - Tipo de Folha: 2
5	1.1.1.02.0002 - BANCO DO BRADESCO S/A		200,00	0,00	RECEBIMENTO CONFORME
6	3.1.1.01.0002 - VENDA DE MERCADORIAS A PRAZO		0,00	200,00	RECEBIMENTO CONFORME
7	1.1.1.02.0002 - BANCO DO BRADESCO S/A		68.311,76	0,00	RECEBIMENTO CONFORME

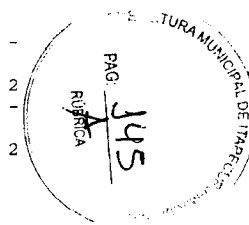

DIÁRIO - N° 9  
 CNPJ: 13.751.395/0001-06  
 01/01/2020 a 31/12/2020

Lanc.	Conta - Descrição	Documento	Débito	Crédito	Histórico / Complemento
Data : 14/08/2020					
26	1.1.1.02.0002 - BANCO DO BRADESCO S/A		0,00	1.295,00	PAGAMENTO DUPLICATA
27	4.2.1.03.0004 - AGUA E ESGOTO		445,70	0,00	PAGAMENTO DUPLICATA
28	1.1.1.02.0002 - BANCO DO BRADESCO S/A		0,00	445,70	PAGAMENTO DUPLICATA
29	4.2.1.03.0003 - ENERGIA ELETRICA		436,70	0,00	PAGAMENTO DUPLICATA
30	1.1.1.02.0002 - BANCO DO BRADESCO S/A		0,00	436,70	PAGAMENTO DUPLICATA
Totais dessa Data ====> 14/08/2020			2.497,05	2.497,05	
-----					
Data : 20/08/2020					
33	4.2.1.05.0002 - SIMPES NACIONAL - EVENTUAL		15.366,23	0,00	PAGAMENTO SIMPLES MES
34	1.1.1.02.0002 - BANCO DO BRADESCO S/A		0,00	15.366,23	PAGAMENTO SIMPLES MES
39	2.1.4.01.0003 - INSS A RECOLHER		396,07	0,00	PAGAMENTO INSS CONFORME GUIA
40	1.1.1.02.0002 - BANCO DO BRADESCO S/A		0,00	396,07	PAGAMENTO INSS CONFORME GUIA
Totais dessa Data ====> 20/08/2020			15.762,30	15.762,30	
-----					
Data : 31/08/2020					
1	4.2.1.01.0004 - INSS - CONTRIBUIÇÃO PREVIDENCIARIA		396,07	0,00	VALOR INSS MENSAL SEGURADOS 08/2020 - Código Contábil: 63 - INSS SEGURADO FOLHA MENSAL - Tipo de Folha: 2
2	2.1.4.01.0003 - INSS A RECOLHER		0,00	396,07	VALOR INSS MENSAL SEGURADOS 08/2020 - Código Contábil: 63 - INSS SEGURADO FOLHA MENSAL - Tipo de Folha: 2
3	4.2.1.01.0001 - SALARIOS E ORDENADOS		4.701,69	0,00	VALOR FOLHA PAGAMENTO MES 08/2020 - Código Contábil: 79 - SALARIOS E ORDENADOS MENSAL - Tipo de Folha: 2
4	2.1.4.01.0001 - ORDENADOS E SALARIOS A PAGAR		0,00	4.701,69	VALOR FOLHA PAGAMENTO MES 08/2020 - Código Contábil: 79 - SALARIOS E ORDENADOS MENSAL - Tipo de Folha: 2
5	1.1.1.02.0002 - BANCO DO BRADESCO S/A		120,00	0,00	RECEBIMENTO CONFORME
6	3.1.1.01.0002 - VENDA DE MERCADORIAS A PRAZO		0,00	120,00	RECEBIMENTO CONFORME
7	1.1.1.02.0002 - BANCO DO BRADESCO S/A		119.161,51	0,00	RECEBIMENTO CONFORME
8	3.1.1.02.0002 - VENDA DE PRESTAÇÃO DE SERVIÇOS A PRAZO		0,00	119.161,51	RECEBIMENTO CONFORME
9	1.1.4.01.0001 - ESTOQUE MERCADORIAS REVENDA		3.371,44	0,00	COMPRA CONFORME NOTA FISCAL
10	2.1.1.01.0001 - FORNECEDOR A		0,00	3.371,44	COMPRA CONFORME NOTA FISCAL
11	4.2.1.04.0009 - DESPESAS COM MANUTENÇÃO DE VEICULOS		90,00	0,00	PAGAMENTO DUPLICATA
12	1.1.1.02.0002 - BANCO DO BRADESCO S/A		0,00	90,00	PAGAMENTO DUPLICATA
13	4.2.1.04.0015 - DESPESAS PROCESSAMENTO DE DADOS		129,00	0,00	PAGAMENTO DUPLICATA
14	1.1.1.02.0002 - BANCO DO BRADESCO S/A		0,00	129,00	PAGAMENTO DUPLICATA
31	4.1.2.01.0001 - MATERIAL DE USO E CONSUMO - CUSTO		2.000,06	0,00	BAIXA CUSTO
32	1.1.4.01.0001 - ESTOQUE MERCADORIAS REVENDA		0,00	2.000,06	BAIXA CUSTO

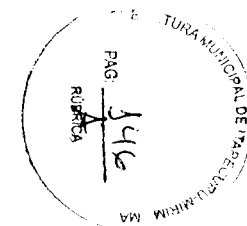

DIÁRIO - Nº 9  
CNPJ: 13.751.395/0001-06  
01/01/2020 a 31/12/2020

Lanc.	Conta - Descrição	Documento	Débito	Crédito	Histórico / Complemento
Data : 15/09/2020					
Totais dessa Data ==>> 15/09/2020			2.497,05	2.497,05	
-----					
Data : 18/09/2020					
39	2.1.4.01.0003 - INSS A RECOLHER		396,07	0,00	PAGAMENTO INSS CONFORME GUIA
40	1.1.1.02.0002 - BANCO DO BRADESCO S/A		0,00	396,07	PAGAMENTO INSS CONFORME GUIA
Totais dessa Data ==>> 18/09/2020			396,07	396,07	
-----					
Data : 21/09/2020					
33	4.2.1.05.0002 - SIMPES NACIONAL - EVENTUAL		8.912,18	0,00	PAGAMENTO SIMPLES MES
34	1.1.1.02.0002 - BANCO DO BRADESCO S/A		0,00	8.912,18	PAGAMENTO SIMPLES MES
Totais dessa Data ==>> 21/09/2020			8.912,18	8.912,18	
-----					
Data : 30/09/2020					
1	4.2.1.01.0004 - INSS - CONTRIBUIÇÃO PREVIDENCIARIA		396,07	0,00	VALOR INSS MENSAL SEGURADOS 09/2020 - Código Contábil: 63 - INSS SEGURADO FOLHA MENSAL - Tipo de Folha: 2
2	2.1.4.01.0003 - INSS A RECOLHER		0,00	396,07	VALOR INSS MENSAL SEGURADOS 09/2020 - Código Contábil: 63 - INSS SEGURADO FOLHA MENSAL - Tipo de Folha: 2
3	4.2.1.01.0001 - SALARIOS E ORDENADOS		4.701,69	0,00	VALOR FOLHA PAGAMENTO MES 09/2020 - Código Contábil: 79 - SALARIOS E ORDENADOS MENSAL - Tipo de Folha: 2
4	2.1.4.01.0001 - ORDENADOS E SALARIOS A PAGAR		0,00	4.701,69	VALOR FOLHA PAGAMENTO MES 09/2020 - Código Contábil: 79 - SALARIOS E ORDENADOS MENSAL - Tipo de Folha: 2
5	1.1.4.01.0001 - ESTOQUE MERCADORIAS REVENDA		8.333,47	0,00	COMPRA CONFORME NOTA FISCAL
6	2.1.1.01.0001 - FORNECEDOR A		0,00	8.333,47	COMPRA CONFORME NOTA FISCAL
7	4.2.1.04.0009 - DESPESAS COM MANUTENÇÃO DE VEICULOS		1.470,00	0,00	PAGAMENTO DUPLICATA
8	1.1.1.02.0002 - BANCO DO BRADESCO S/A		0,00	1.470,00	PAGAMENTO DUPLICATA
9	1.1.1.02.0002 - BANCO DO BRADESCO S/A		4.777,90	0,00	RECEBIMENTO CONFORME
10	3.1.1.01.0002 - VENDA DE MERCADORIAS A PRAZO		0,00	4.777,90	RECEBIMENTO CONFORME
11	1.1.1.02.0002 - BANCO DO BRADESCO S/A		70.431,76	0,00	RECEBIMENTO CONFORME
12	3.1.1.02.0002 - VENDA DE PRESTAÇÃO DE SERVIÇOS A PRAZO		0,00	70.431,76	RECEBIMENTO CONFORME
13	4.2.1.05.0004 - ICMS DIFERENCIAL DE ALIQUOTA		235,47	0,00	PAGAMENTO DUPLICATA
14	1.1.1.02.0002 - BANCO DO BRADESCO S/A		0,00	235,47	PAGAMENTO DUPLICATA
31	4.1.2.01.0001 - MATERIAL DE USO E CONSUMO - CUSTO		3.371,44	0,00	BAIXA CUSTO
32	1.1.4.01.0001 - ESTOQUE MERCADORIAS REVENDA		0,00	3.371,44	BAIXA CUSTO

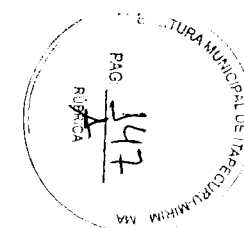

DIÁRIO - Nº 9  
 CNPJ: 13.751.395/0001-06  
 01/01/2020 a 31/12/2020

Lanc.	Conta - Descrição	Documento	Débito	Crédito	Histórico / Complemento
Data : 20/10/2020					
33	4.2.1.05.0002 - SIMPES NACIONAL - EVENTUAL		6.854,30	0,00	PAGAMENTO SIMPLES MES
34	1.1.1.02.0002 - BANCO DO BRADESCO S/A		0,00	6.854,30	PAGAMENTO SIMPLES MES
39	2.1.4.01.0003 - INSS A RECOLHER		396,07	0,00	PAGAMENTO INSS CONFORME GUIA
40	1.1.1.02.0002 - BANCO DO BRADESCO S/A		0,00	396,07	PAGAMENTO INSS CONFORME GUIA
Totais dessa Data ====> 20/10/2020			7.250,37	7.250,37	
-----					
Data : 30/10/2020					
5	1.1.4.01.0001 - ESTOQUE MERCADORIAS REVENDA		41.790,89	0,00	COMPRA CONFORME NOTA FISCAL
6	2.1.1.01.0001 - FORNECEDOR A		0,00	41.790,89	COMPRA CONFORME NOTA FISCAL
7	4.2.1.04.0015 - DESPESAS PROCESSAMENTO DE DADOS		129,00	0,00	PAGAMENTO DUPLICATA
8	1.1.1.02.0002 - BANCO DO BRADESCO S/A		0,00	129,00	PAGAMENTO DUPLICATA
9	1.1.1.02.0002 - BANCO DO BRADESCO S/A		79.525,00	0,00	RECEBIMENTO CONFORME
10	3.1.1.01.0002 - VENDA DE MERCADORIAS A PRAZO		0,00	79.525,00	RECEBIMENTO CONFORME
11	1.1.1.02.0002 - BANCO DO BRADESCO S/A		98.673,08	0,00	RECEBIMENTO CONFORME
12	3.1.1.02.0002 - VENDA DE PRESTAÇÃO DE SERVIÇOS A PRAZO		0,00	98.673,08	RECEBIMENTO CONFORME
13	4.2.1.05.0004 - ICMS DIFERENCIAL DE ALIQUOTA		387,51	0,00	PAGAMENTO DUPLICATA
14	1.1.1.02.0002 - BANCO DO BRADESCO S/A		0,00	387,51	PAGAMENTO DUPLICATA
31	4.1.2.01.0001 - MATERIAL DE USO E CONSUMO - CUSTO		8.333,47	0,00	BAIXA CUSTO
32	1.1.4.01.0001 - ESTOQUE MERCADORIAS REVENDA		0,00	8.333,47	BAIXA CUSTO
Totais dessa Data ====> 30/10/2020			228.838,95	228.838,95	
-----					
Data : 31/10/2020					
1	4.2.1.01.0004 - INSS - CONTRIBUIÇÃO PREVIDENCIARIA		396,07	0,00	VALOR INSS MENSAL SEGURADOS 10/2020 - Código Contábil: 63 - INSS SEGURADO FOLHA MENSAL - Tipo de Folha: 2
2	2.1.4.01.0003 - INSS A RECOLHER		0,00	396,07	VALOR INSS MENSAL SEGURADOS 10/2020 - Código Contábil: 63 - INSS SEGURADO FOLHA MENSAL - Tipo de Folha: 2
3	4.2.1.01.0001 - SALARIOS E ORDENADOS		4.701,69	0,00	VALOR FOLHA PAGAMENTO MES 10/2020 - Código Contábil: 79 - SALARIOS E ORDENADOS MENSAL - Tipo de Folha: 2
4	2.1.4.01.0001 - ORDENADOS E SALARIOS A PAGAR		0,00	4.701,69	VALOR FOLHA PAGAMENTO MES 10/2020 - Código Contábil: 79 - SALARIOS E ORDENADOS MENSAL - Tipo de Folha: 2
Totais dessa Data ====> 31/10/2020			5.097,76	5.097,76	
-----					
Totais do Mês de Outubro ====>			258.217,15	258.217,15	

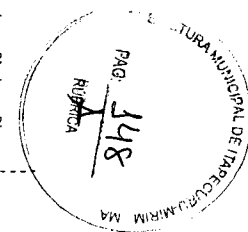

DIÁRIO - Nº 9  
CNPJ: 13.751.395/0001-06  
01/01/2020 a 31/12/2020

Lanc.	Conta - Descrição	Documento	Débito	Crédito	Histórico / Complemento
Data : 20/11/2020					
Totais dessa Data ==>>>> 20/11/2020			14.104,67	14.104,67	
-----					
Data : 30/11/2020					
1	4.2.1.01.0004 - INSS - CONTRIBUIÇÃO PREVIDENCIARIA		396,07	0,00	VALOR INSS MENSAL SEGURADOS 11/2020 - Código Contábil: 63 - INSS SEGURADO FOLHA MENSAL - Tipo de Folha: 2
2	2.1.4.01.0003 - INSS A RECOLHER		0,00	396,07	VALOR INSS MENSAL SEGURADOS 11/2020 - Código Contábil: 63 - INSS SEGURADO FOLHA MENSAL - Tipo de Folha: 2
3	4.2.1.01.0001 - SALARIOS E ORDENADOS		4.701,69	0,00	VALOR FOLHA PAGAMENTO MES 11/2020 - Código Contábil: 79 - SALARIOS E ORDENADOS MENSAL - Tipo de Folha: 2
4	2.1.4.01.0001 - ORDENADOS E SALARIOS A PAGAR		0,00	4.701,69	VALOR FOLHA PAGAMENTO MES 11/2020 - Código Contábil: 79 - SALARIOS E ORDENADOS MENSAL - Tipo de Folha: 2
5	4.2.1.01.0003 - 13o. SALARIO		2.548,87	0,00	VALOR 13o. SALARIO 11/2020 - Código Contábil: 39 - 13 SALARIO - PRIMEIRA PARCELA - Tipo de Folha: 4
6	1.1.1.02.0002 - BANCO DO BRADESCO S/A		0,00	2.548,87	VALOR 13o. SALARIO 11/2020 - Código Contábil: 39 - 13 SALARIO - PRIMEIRA PARCELA - Tipo de Folha: 4
7	1.1.4.01.0001 - ESTOQUE MERCADORIAS REVENDA		30.190,90	0,00	COMPRA CONFORME NOTA FISCAL
8	2.1.1.01.0001 - FORNECEDOR A		0,00	30.190,90	COMPRA CONFORME NOTA FISCAL
9	4.2.1.05.0004 - ICMS DIFERENCIAL DE ALIQUOTA		129,07	0,00	PAGAMENTO DUPLICATA
10	1.1.1.02.0002 - BANCO DO BRADESCO S/A		0,00	129,07	PAGAMENTO DUPLICATA
11	1.1.1.02.0002 - BANCO DO BRADESCO S/A		89.849,48	0,00	RECEBIMENTO CONFORME
12	3.1.1.02.0002 - VENDA DE PRESTAÇÃO DE SERVIÇOS A PRAZO		0,00	89.849,48	RECEBIMENTO CONFORME
29	4.1.2.01.0001 - MATERIAL DE USO E CONSUMO - CUSTO		41.790,89	0,00	BAIXA CUSTO
30	1.1.4.01.0001 - ESTOQUE MERCADORIAS REVENDA		0,00	41.790,89	BAIXA CUSTO
Totais dessa Data ==>>>> 30/11/2020			169.606,97	169.606,97	
-----					
Totais do Mês de Novembro ==>>>>			234.403,04	234.403,04	
-----					
Data : 01/12/2020					
84	4.1.2.01.0001 - MATERIAL DE USO E CONSUMO - CUSTO		115.000,00	0,00	PAGAMENTO CONFORME
85	1.1.1.02.0002 - BANCO DO BRADESCO S/A		0,00	115.000,00	PAGAMENTO CONFORME
Totais dessa Data ==>>>> 01/12/2020			115.000,00	115.000,00	
-----					
Data : 07/12/2020					

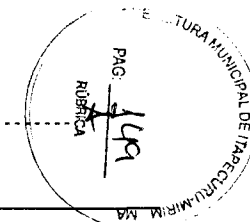



DIÁRIO - Nº 9  
 CNPJ: 13.751.395/0001-06  
 01/01/2020 a 31/12/2020

Lanc.	Conta - Descrição	Documento	Débito	Crédito	Histórico / Complemento
Data : 18/12/2020					
Totais dessa Data ==>> 18/12/2020			396,07	396,07	
-----					
Data : 21/12/2020					
17	1.1.4.01.0001 - ESTOQUE MERCADORIAS REVENDA		6.099,65	0,00	COMPRA CONFORME NOTA FISCAL
18	2.1.1.01.0001 - FORNECEDOR A		0,00	6.099,65	COMPRA CONFORME NOTA FISCAL
19	4.2.1.04.0009 - DESPESAS COM MANUTENÇÃO DE VEICULOS		1.090,00	0,00	PAGAMENTO DUPLICATA
20	1.1.1.02.0002 - BANCO DO BRADESCO S/A		0,00	1.090,00	PAGAMENTO DUPLICATA
Totais dessa Data ==>> 21/12/2020			7.189,65	7.189,65	
-----					
Data : 31/12/2020					
1	4.2.1.01.0004 - INSS - CONTRIBUIÇÃO PREVIDENCIARIA		302,44	0,00	VALOR INSS MENSAL SEGURADOS 12/2020 - Código Contábil: 63 - INSS SEGURADO FOLHA MENSAL - Tipo de Folha: 2
2	2.1.4.01.0003 - INSS A RECOLHER		0,00	302,44	VALOR INSS MENSAL SEGURADOS 12/2020 - Código Contábil: 63 - INSS SEGURADO FOLHA MENSAL - Tipo de Folha: 2
3	4.2.1.01.0001 - SALARIOS E ORDENADOS		3.580,75	0,00	VALOR FOLHA PAGAMENTO MES 12/2020 - Código Contábil: 79 - SALARIOS E ORDENADOS MENSAL - Tipo de Folha: 2
4	2.1.4.01.0001 - ORDENADOS E SALARIOS A PAGAR		0,00	3.580,75	VALOR FOLHA PAGAMENTO MES 12/2020 - Código Contábil: 79 - SALARIOS E ORDENADOS MENSAL - Tipo de Folha: 2
5	4.2.1.01.0003 - 13o. SALARIO		2.152,82	0,00	VALOR 13o. SALARIO 12/2020 - Código Contábil: 40 - 13 SALARIO - SEGUNDA PARCELA - Tipo de Folha: 5
6	1.1.1.02.0002 - BANCO DO BRADESCO S/A		0,00	2.152,82	VALOR 13o. SALARIO 12/2020 - Código Contábil: 40 - 13 SALARIO - SEGUNDA PARCELA - Tipo de Folha: 5
7	4.2.1.01.0004 - INSS - CONTRIBUIÇÃO PREVIDENCIARIA		396,07	0,00	VALOR INSS 13o SALARIO 12/2020 - Código Contábil: 60 - INSS SEGURADO 13 SALARIO NORMAL - Tipo de Folha: 5
8	1.1.1.02.0002 - BANCO DO BRADESCO S/A		0,00	396,07	VALOR INSS 13o SALARIO 12/2020 - Código Contábil: 60 - INSS SEGURADO 13 SALARIO NORMAL - Tipo de Folha: 5
9	4.2.1.01.0004 - INSS - CONTRIBUIÇÃO PREVIDENCIARIA		51,61	0,00	VALOR INSS RESCISAO 12/2020 - Código Contábil: 64 - INSS SEGURADO RESCISAO NORMAL - Tipo de Folha: 7
10	1.1.1.02.0002 - BANCO DO BRADESCO S/A		0,00	51,61	VALOR INSS RESCISAO 12/2020 - Código Contábil: 64 - INSS SEGURADO RESCISAO NORMAL - Tipo de Folha: 7

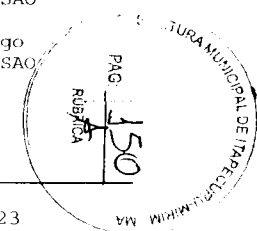

Contabilidade Geral

CICERO ANTONIO SAMPAIO

INFINYT COMERCIO SERVICOS E REPRESENTACOES LTDA - ME - 13.751.395/0001-06

DIÁRIO - Nº 9

CNPJ: 13.751.395/0001-06

01/01/2020 a 31/12/2020

Lanc.	Conta - Descrição	Documento	Débito	Crédito	Histórico / Complemento
Data : 31/12/2020					
90	4.2.1.01.0001 - SALARIOS E ORDENADOS		0,00	56.397,89	TRANSF PARA ENCERRAMENTO EXERCICIO
91	4.2.1.01.0002 - FERIAS		0,00	13.727,18	TRANSF PARA ENCERRAMENTO EXERCICIO
92	4.2.1.01.0003 - 13o. SALARIO		0,00	5.916,26	TRANSF PARA ENCERRAMENTO EXERCICIO
93	4.2.1.01.0004 - INSS - CONTRIBUIÇÃO PREVIDENCIARIA		0,00	5.420,55	TRANSF PARA ENCERRAMENTO EXERCICIO
94	4.2.1.01.0005 - FGTS		0,00	4.154,30	TRANSF PARA ENCERRAMENTO EXERCICIO
95	4.2.1.01.0006 - RESCISAO CONTRATUAL		0,00	688,26	TRANSF PARA ENCERRAMENTO EXERCICIO
96	4.2.1.01.0008 - VALE TRANSPORTE		0,00	2.882,34	TRANSF PARA ENCERRAMENTO EXERCICIO
97	4.2.1.01.0010 - VALE TRANSPORTE		0,00	334,04	TRANSF PARA ENCERRAMENTO EXERCICIO
98	4.2.1.01.0012 - VALE ALIMENTAÇÃO		0,00	7.471,80	TRANSF PARA ENCERRAMENTO EXERCICIO
99	4.2.1.03.0003 - ENERGIA ELETRICA		0,00	5.240,40	TRANSF PARA ENCERRAMENTO EXERCICIO
100	4.2.1.03.0004 - AGUA E ESGOTO		0,00	5.348,40	TRANSF PARA ENCERRAMENTO EXERCICIO
101	4.2.1.03.0005 - TELEFONE		0,00	1.799,64	TRANSF PARA ENCERRAMENTO EXERCICIO
102	4.2.1.03.0007 - INTERNET		0,00	2.036,16	TRANSF PARA ENCERRAMENTO EXERCICIO
103	4.2.1.03.0008 - ALUGUEL PASSIVO		0,00	15.540,00	TRANSF PARA ENCERRAMENTO EXERCICIO
104	4.2.1.04.0009 - DESPESAS COM MANUTENÇÃO DE VEICULOS		0,00	3.420,00	TRANSF PARA ENCERRAMENTO EXERCICIO
105	4.2.1.04.0014 - DESPESAS COM DEPRECIACÕES		0,00	8.564,68	TRANSF PARA ENCERRAMENTO EXERCICIO
106	4.2.1.04.0015 - DESPESAS PROCESSAMENTO DE DADOS		0,00	387,00	TRANSF PARA ENCERRAMENTO EXERCICIO
107	4.2.1.05.0002 - SIMPES NACIONAL - EVENTUAL		0,00	156.619,19	TRANSF PARA ENCERRAMENTO EXERCICIO
108	4.2.1.05.0004 - ICMS DIFERENCIAL DE ALIQUOTA		0,00	834,56	TRANSF PARA ENCERRAMENTO EXERCICIO
Totais dessa Data =====> 31/12/2020			2.366.759,70	2.366.759,70	
Totais do Mês de Dezembro =====>			2.547.970,29	2.547.970,29	

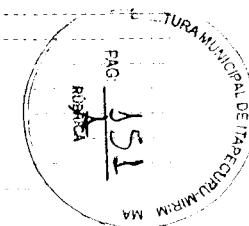



## ASSINATURA ELETRÔNICA

Certificamos que o ato da empresa INFINYT COMÉRCIO SERVIÇOS E REPRESENTAÇÕES LTDA - ME consta assinado digitalmente por:

IDENTIFICAÇÃO DO(S) ASSINANTE(S)	
CPF	Nome
02065346396	CICERO AUGUSTO MENDONCA MAGALHAES
02095525302	ALESSANDRO GOMES DE ALENCAR

CERTIFICO A AUTENTICAÇÃO EM 07/05/2021 08:55:08 SOB Nº  
20210625198.  
PROTOCOLO: 210625198 DE 05/05/2021. NIRE: 21200744663.  
INFINYT COMÉRCIO SERVIÇOS E REPRESENTAÇÕES LTDA - ME

**JUCEMA**

Florencio Brandes Neto  
RESPONSÁVEL PELA AUTENTICAÇÃO  
SÃO LUÍS, 07/05/2021



Ministério da Indústria e Comércio Exterior e Serviços

Secretaria Especial da Micro e Pequena Empresa

Departamento de Registro Empresarial e Integração

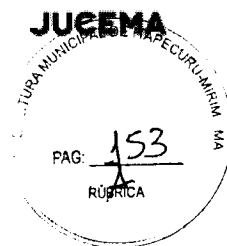

### TERMO DE AUTENTICAÇÃO - LIVRO DIGITAL

Declaro exatos os Termos de Abertura e de Encerramento do Livro Digital com características abaixo, conferido e autenticado por Florencio Brandes Neto, sob a autenticidade nº 12103180921 em 07/05/2021, protocolo 210625198. Para validação de Autenticação dos Termos, deverá ser acessado o Portal de Serviços / verificação de documentos do Empreendedor (<http://www.empresafacil.ma.gov.br>) e informar o código de verificação.

Identificação de Empresa	
Nome Empresarial:	INFINYT COMÉRCIO SERVIÇOS E REPRESENTAÇÕES LTDA - ME
Número de Registro:	21200744663
CNPJ:	13751395000106
Município:	São Luís

Identificação de Livro Digital	
Tipo de Livro:	DIÁRIO
Número de Ordem:	9
Período de Escrituração:	01/01/2020 - 31/12/2020

Assinante(s)	Nome	CRC/OAB
02065346396	CICERO AUGUSTO MENDONCA MAGALHAES	MA010449
02095525302	ALESSANDRO GOMES DE ALENCAR	

CERTIFICO A AUTENTICAÇÃO EM 07/05/2021 08:55:24 SOB Nº  
20210625198.  
PROTOCOLO: 210625198 DE 05/05/2021. CÓDIGO DE VERIFICAÇÃO:  
12103180921. NIRE: 21200744663.  
INFINYT COMÉRCIO SERVIÇOS E REPRESENTAÇÕES LTDA - ME

**JUCEMA**

Florencio Brandes Neto  
RESPONSÁVEL PELA AUTENTICAÇÃO  
SÃO LUÍS, 07/05/2021

# Improbidade Administrativa e Inelegibilidade

## Certidão Negativa

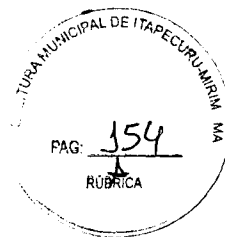

**Certifico que nesta data (19/10/2021 às 22:45) NÃO CONSTA no Cadastro Nacional de Condenações Cíveis por Ato de Improbidade Administrativa e Inelegibilidade registros de condenação com trânsito em julgado ou sanção ativa quanto ao CPF nº 649.244.163-04.**

A condenação por atos de improbidade administrativa não implica automático e necessário reconhecimento da inelegibilidade do condenado.

Para consultas sobre inelegibilidade acesse portal do TSE em <http://divulgacandcontas.tse.jus.br/>

Esta certidão é expedida gratuitamente. Sua autenticidade pode ser por meio do número de controle 616F.74AB.782A.6315 no seguinte endereço: [https://www.cnj.jus.br/improbidade\\_adm/autenticar\\_certidao.php](https://www.cnj.jus.br/improbidade_adm/autenticar_certidao.php)

# Improbidade Administrativa e Inelegibilidade

## Certidão Negativa

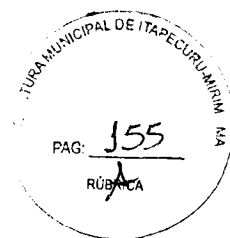

**Certifico que nesta data (19/10/2021 às 22:48) NÃO CONSTA no Cadastro Nacional de Condenações Cíveis por Ato de Improbidade Administrativa e Inelegibilidade registros de condenação com trânsito em julgado ou sanção ativa quanto ao CPF nº 020.955.253-02.**

A condenação por atos de improbidade administrativa não implica automático e necessário reconhecimento da inelegibilidade do condenado.

Para consultas sobre inelegibilidade acesse portal do TSE em <http://divulgacandcontas.tse.jus.br/>

Esta certidão é expedida gratuitamente. Sua autenticidade pode ser por meio do número de controle 616F.7553.7009.C483 no seguinte endereço: [https://www.cnj.jus.br/improbidade\\_adm/autenticar\\_certidao.php](https://www.cnj.jus.br/improbidade_adm/autenticar_certidao.php)

# Improbidade Administrativa e Inelegibilidade

## Certidão Negativa

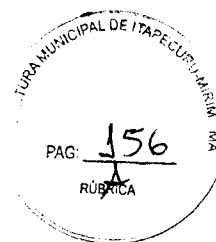

**Certifico que nesta data (19/10/2021 às 22:49) NÃO CONSTA no Cadastro Nacional de Condenações Cíveis por Ato de Improbidade Administrativa e Inelegibilidade registros de condenação com trânsito em julgado ou sanção ativa quanto ao CNPJ nº 13.751.395/0001-06.**

A condenação por atos de improbidade administrativa não implica automático e necessário reconhecimento da inelegibilidade do condenado.

Para consultas sobre inelegibilidade acesse portal do TSE em <http://divulgacandcontas.tse.jus.br/>

Esta certidão é expedida gratuitamente. Sua autenticidade pode ser por meio do número de controle 616F.75A6.24DE.5566 no seguinte endereço: [https://www.cnj.jus.br/improbidade\\_adm/autenticar\\_certidao.php](https://www.cnj.jus.br/improbidade_adm/autenticar_certidao.php)

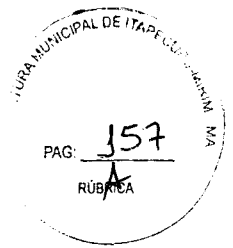

## GOVERNO DO ESTADO DO MARANHÃO SECRETARIA DE ESTADO DA FAZENDA

### CERTIDÃO NEGATIVA DE DÉBITO

**Nº Certidão:** 214616/21

**Data da**

22/09/2021 10:58:45

**Inscrição Estadual:** 123594537

**CPF/CNPJ:** 13751395000106

**Razão Social:** INFINYT COMERCIO SERVICOS E REPRESENTACOES LTDA ME

**Endereço:** RUA DEZESSEIS, 46 CONJ HAB VINHAIS CEP: 65074869 - PLANALTO VINHAIS II

**Telefone:** (98)88057800

**Município:** SAO LUIS

**UF:** MA

Certificamos que, após a realização das consultas procedidas no sistema desta Secretaria, substanciado pelos artigos 240 a 242, da lei nº 7.799, de 19/12/2002 e disposto no artigo 205 da lei nº 5.172, de 25 de outubro de 1966 (Código Tributário Nacional), não constam débitos relativos aos tributos estaduais, administrados por esta Secretaria, em nome do sujeito passivo acima identificado. Ressalvado, todavia, à Fazenda Pública Estadual o direito da cobrança de dívidas que venham a ser apuradas e não alcançadas pela decadência.

**Validade da Certidão: 120 (cento e vinte) dias: 20/01/2022.**

A autenticidade desta certidão deverá ser confirmada no endereço:

<http://portal.sefaz.ma.gov.br/>, clicando no item "Certidões" e em seguida em "Validação de Certidão Negativa de Débito".

**CERTIDÃO EMITIDA GRATUITAMENTE.**





PREFEITURA DE SAO LUÍS

SECRETARIA MUNICIPAL DA FAZENDA

CERTIDÃO POSITIVA COM EFEITO DE NEGATIVA

NÚMERO DA CERTIDÃO: 00006535262021

Validade: 13/11/2021



CERTIFICAMOS QUE, VERIFICANDO OS REGISTROS DA SECRETARIA MUNICIPAL DA FAZENDA, CONSTATAMOS EXISTIR, NESTA DATA, PENDÊNCIAS CADASTRADAS NA INSCRIÇÃO DA PESSOA JURÍDICA DESCRITA ABAIXO, AS QUAIS ESTÃO COM EXIGIBILIDADE SUSPensa, CONFORME O DISPOSTO NO ARTIGO 151 DO CTN E NOS ARTIGOS 80 E 81, DA LEI 6.289, DE 28/12/2017, RESSALVADO O DIREITO DE A FAZENDA PÚBLICA MUNICIPAL INSCREVER E COBRAR DÉBITOS AINDA NÃO REGISTRADOS OU QUE VENHAM A SER APURADOS.

DADOS DA PESSOA JURÍDICA	
CNPJ: 13.751.395/0001-06	Inscrição Municipal: 76511004
Razão Social: INFINYT COMERCIO SERVICOS E REPRESENTACOES LTDA - ME	
ATIVIDADE ECONÔMICA PRINCIPAL	
331210300 - MANUTENCAO E REPARACAO DE APARELHOS ELETROMEDICOS E ELETROTERAPEUTICOS E EQUIPAMENTOS DE IRRADIAÇÃO	
ENDEREÇO DE LOCALIZAÇÃO	
Logradouro: RUA DEZESSEIS	
Número: 46	Complemento: CONJ HAB VINHAIS
Bairro: PLANALTO VINHAIS II	
Município: SAO LUIS - MA	CEP: 65074869

A presente certidão, sem conter rasuras, tem sua eficácia até a data de validade acima informada, tendo sido lavrada em São Luís (MA), em **14 de outubro de 2021 às 08:02**, sob o código de autenticidade nº **EE896AC5FFF8DOC950548A89A2364BBE**.

A autenticidade desta certidão poderá ser confirmada na Internet, em <https://stm.semfaz.saoluis.ma.gov.br/validacaocertidao>.

**"NÃO É VÁLIDA A CERTIDÃO QUE CONTIVER EMENDAS, RASURAS OU ENTRELINHAS."**



**MINISTÉRIO DA FAZENDA**  
**Secretaria da Receita Federal do Brasil**  
**Procuradoria-Geral da Fazenda Nacional**



**CERTIDÃO POSITIVA COM EFEITOS DE NEGATIVA DE DÉBITOS RELATIVOS AOS TRIBUTOS  
FEDERAIS E À DÍVIDA ATIVA DA UNIÃO**

**Nome: INFINYT COMERCIO SERVICOS E REPRESENTACOES LTDA**  
**CNPJ: 13.751.395/0001-06**

Ressalvado o direito de a Fazenda Nacional cobrar e inscrever quaisquer dívidas de responsabilidade do sujeito passivo acima identificado que vierem a ser apuradas, é certificado que:

1. constam débitos administrados pela Secretaria da Receita Federal do Brasil (RFB) com exigibilidade suspensa nos termos do art. 151 da Lei nº 5.172, de 25 de outubro de 1966 - Código Tributário Nacional (CTN), ou objeto de decisão judicial que determina sua desconsideração para fins de certificação da regularidade fiscal, ou ainda não vencidos; e
2. não constam inscrições em Dívida Ativa da União (DAU) na Procuradoria-Geral da Fazenda Nacional (PGFN).

Conforme disposto nos arts. 205 e 206 do CTN, este documento tem os mesmos efeitos da certidão negativa.

Esta certidão é válida para o estabelecimento matriz e suas filiais e, no caso de ente federativo, para todos os órgãos e fundos públicos da administração direta a ele vinculados. Refere-se à situação do sujeito passivo no âmbito da RFB e da PGFN e abrange inclusive as contribuições sociais previstas nas alíneas 'a' a 'd' do parágrafo único do art. 11 da Lei nº 8.212, de 24 de julho de 1991.

A aceitação desta certidão está condicionada à verificação de sua autenticidade na Internet, nos endereços <<http://rfb.gov.br>> ou <<http://www.pgfn.gov.br>>.

Certidão emitida gratuitamente com base na Portaria Conjunta RFB/PGFN nº 1.751, de 2/10/2014.  
Emitida às 05:55:54 do dia 10/08/2021 <hora e data de Brasília>.  
Válida até 06/02/2022.

Código de controle da certidão: **320C.1C48.C8C7.8A23**  
Qualquer rasura ou emenda invalidará este documento.



**GOVERNO DO ESTADO DO MARANHÃO  
SECRETARIA DE ESTADO DA FAZENDA**

**CERTIDÃO NEGATIVA DE DÍVIDA ATIVA**

**Nº Certidão:** 067879/21

**Data da**

22/09/2021 11:01:18

**Inscrição Estadual:** 123594537

**CPF/CNPJ:** 13751395000106

**Razão Social:** INFINYT COMERCIO SERVICOS E REPRESENTACOES LTDA ME

**Endereço:** RUA DEZESSEIS, 46 CONJ HAB VINHAIS CEP: 65074869 - PLANALTO VINHAIS II

**Telefone:** (98)88057800

**Município:** SAO LUIS

**UF:** MA

Certificamos que, após a realização das consultas procedidas no sistema desta Secretaria e na forma do disposto do artigo 156, da lei nº 2.231, de 29/12/1962, substanciado pelos artigos 240 a 242 da lei nº 7.799, de 19/12/2002, bem como prescreve o artigo 205 da lei nº 5.172, de 25 de outubro de 1966 (Código Tributário Nacional) não constam débitos inscritos na Dívida Ativa, em nome do sujeito passivo acima identificado.

**Validade da Certidão: 120 (cento e vinte) dias: 20/01/2022.**

A autenticidade desta certidão deverá ser confirmada no endereço:

<http://portal.sefaz.ma.gov.br/>, clicando no item "Certidões" e em seguida em "Validação de Certidão Negativa de Dívida Ativa".

**CERTIDÃO EMITIDA GRATUITAMENTE.**

**Data Impressão:** 22/09/2021 11:01:18



PODER JUDICIÁRIO  
JUSTIÇA DO TRABALHO

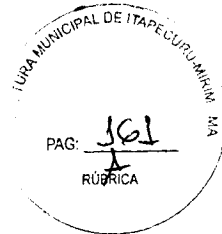

## CERTIDÃO NEGATIVA DE DÉBITOS TRABALHISTAS

Nome: INFINYT COMERCIO SERVICOS E REPRESENTACOES LTDA (MATRIZ E FILIAIS)

CNPJ: 13.751.395/0001-06

Certidão nº: 44959646/2021

Expedição: 29/10/2021, às 10:44:07

Validade: 26/04/2022 - 180 (cento e oitenta) dias, contados da data de sua expedição.

Certifica-se que **INFINYT COMERCIO SERVICOS E REPRESENTACOES LTDA (MATRIZ E FILIAIS)**, inscrito(a) no CNPJ sob o nº **13.751.395/0001-06**, **NÃO CONSTA** do Banco Nacional de Devedores Trabalhistas.

Certidão emitida com base no art. 642-A da Consolidação das Leis do Trabalho, acrescentado pela Lei nº 12.440, de 7 de julho de 2011, e na Resolução Administrativa nº 1470/2011 do Tribunal Superior do Trabalho, de 24 de agosto de 2011.

Os dados constantes desta Certidão são de responsabilidade dos Tribunais do Trabalho e estão atualizados até 2 (dois) dias anteriores à data da sua expedição.

No caso de pessoa jurídica, a Certidão atesta a empresa em relação a todos os seus estabelecimentos, agências ou filiais.

A aceitação desta certidão condiciona-se à verificação de sua autenticidade no portal do Tribunal Superior do Trabalho na Internet (<http://www.tst.jus.br>).

Certidão emitida gratuitamente.

### INFORMAÇÃO IMPORTANTE

Do Banco Nacional de Devedores Trabalhistas constam os dados necessários à identificação das pessoas naturais e jurídicas inadimplentes perante a Justiça do Trabalho quanto às obrigações estabelecidas em sentença condenatória transitada em julgado ou em acordos judiciais trabalhistas, inclusive no concernente aos recolhimentos previdenciários, a honorários, a custas, a emolumentos ou a recolhimentos determinados em lei; ou decorrentes de execução de acordos firmados perante o Ministério Público do Trabalho ou Comissão de Conciliação Prévia.

# CNH Digital

Departamento Nacional de Trânsito

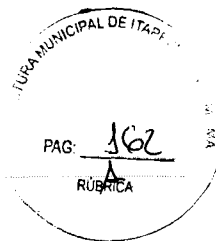

REPUBLICA FEDERATIVA DO BRASIL  
MINISTÉRIO DE TRANSPORTES  
DEPARTAMENTO NACIONAL DE TRÂNSITO

MA

NOME  
ALESSANDRO GOMES DE ALENCAR

DOC. IDENTIDADE/ORG EMISSOR/UF  
1151529990GEJUSPC MA

CPF  
020.955.253-02

DATA NASCIMENTO  
06/04/1998

FILIAÇÃO  
SEBASTIAO PIRES DE ALENCAR  
EDNA CICERA GOMES DE ALENCAR

PERMISSÃO  
ACC  
CAT. HAB.  
B

Nº REGISTRO  
04970936296

VALIDADE  
09/07/2025

1ª HABILITAÇÃO  
24/06/2010

OBSERVAÇÕES

ASSINATURA DO PORTADOR

LOCAL  
SAO LUIS, MA

DATA EMISSÃO  
13/07/2020

ASSINADO DIGITALMENTE  
DEPARTAMENTO ESTADUAL DE TRÂNSITO

48475383560  
MA039491641

MARANHÃO

DENATRAN CONTRAN

VÁLIDA EM TODO O TERRITÓRIO NACIONAL  
1994241050

## QR-CODE



Documento assinado com certificado digital em conformidade com a Medida Provisória nº 2200-2/2001. Sua validade poderá ser confirmada por meio da comparação deste arquivo digital com o arquivo de assinatura (.p7s) no endereço: < <http://www.serpro.gov.br/assinador-digital> >.

**SERPRO / DENATRAN**

# CNH Digital

Departamento Nacional de Trânsito



## QR-CODE



Documento assinado com certificado digital em conformidade com a Medida Provisória nº 2200-2/2001. Sua validade poderá ser confirmada por meio da comparação deste arquivo digital com o arquivo de assinatura (.p7s) no endereço: < <http://www.serpro.gov.br/assinador-digital> >.

**SERPRO / DENATRAN**

REPÚBLICA FEDERATIVA DO BRASIL  
Município de Itapeva - Estado de São Paulo  
Cidade de Itapeva - Município de Itapeva - Estado de São Paulo

**VALIDA EM TODO O TERRITÓRIO NACIONAL**  
**1731792022**

**MA**

**NOME**  
AIRTON BRAGA ALVES JUNIOR

**DOC. IDENTIDADE/ORG EMISSOR/UF**  
0000847252972 SSP MA

**CPF**  
549.244.163-04

**DATA NASCIMENTO**  
10/12/1983

**FRMÇÃO**  
AIRTON BRAGA ALVES

**MARCA DO ROSARIO SAMPÃO SI**  
LVA

**PERMISSÃO**  
ACC

**CAT. HAB**  
B

**Nº REGISTRO**  
05923865141

**VALIDADE**  
13/12/2023

**1ª HABILITAÇÃO**  
06/11/2013

**OBSERVAÇÕES**

*Airton Braga Alves Junior*  
**ASSINATURA DO PORTADOR**

**LOCAL**  
SAO LUIS, MA

**DATA EMISSÃO**  
14/12/2018

**ASSINADO DIGITALMENTE**  
DEPARTAMENTO ESTADUAL DE TRÂNSITO  
48894583563  
MA039009416

**MARANHÃO**

**DENATRAN** **CONTRAN**

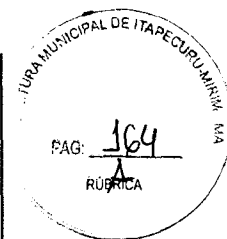

 <b>REPÚBLICA FEDERATIVA DO BRASIL</b>  <b>CADASTRO NACIONAL DA PESSOA JURÍDICA</b>		
NÚMERO DE INSCRIÇÃO <b>13.751.395/0001-06</b> MATRIZ	<b>COMPROVANTE DE INSCRIÇÃO E DE SITUAÇÃO CADASTRAL</b>	DATA DE ABERTURA <b>24/05/2011</b>
NOME EMPRESARIAL <b>INFINYT COMERCIO SERVICOS E REPRESENTACOES LTDA</b>		
TÍTULO DO ESTABELECIMENTO (NOME DE FANTASIA) <b>INFINYT SERVICES</b>	PORTE <b>ME</b>	
CÓDIGO E DESCRIÇÃO DA ATIVIDADE ECONÔMICA PRINCIPAL <b>33.12-1-03 - Manutenção e reparação de aparelhos eletromédicos e eletroterapêuticos e equipamentos de irradiação</b>		
CÓDIGO E DESCRIÇÃO DAS ATIVIDADES ECONÔMICAS SECUNDÁRIAS <b>33.12-1-02 - Manutenção e reparação de aparelhos e instrumentos de medida, teste e controle</b> <b>33.13-9-01 - Manutenção e reparação de geradores, transformadores e motores elétricos</b> <b>33.14-7-02 - Manutenção e reparação de equipamentos hidráulicos e pneumáticos, exceto válvulas</b> <b>33.14-7-04 - Manutenção e reparação de compressores</b> <b>33.19-8-00 - Manutenção e reparação de equipamentos e produtos não especificados anteriormente</b> <b>33.21-0-00 - Instalação de máquinas e equipamentos industriais</b> <b>43.21-5-00 - Instalação e manutenção elétrica</b> <b>43.22-3-02 - Instalação e manutenção de sistemas centrais de ar condicionado, de ventilação e refrigeração</b> <b>46.18-4-01 - Representantes comerciais e agentes do comércio de medicamentos, cosméticos e produtos de perfumaria</b> <b>46.18-4-02 - Representantes comerciais e agentes do comércio de instrumentos e materiais odonto-médico-hospitalares</b> <b>46.64-8-00 - Comércio atacadista de máquinas, aparelhos e equipamentos para uso odonto-médico-hospitalar; partes e peças</b> <b>47.42-3-00 - Comércio varejista de material elétrico</b> <b>47.51-2-01 - Comércio varejista especializado de equipamentos e suprimentos de informática</b> <b>47.53-9-00 - Comércio varejista especializado de eletrodomésticos e equipamentos de áudio e vídeo</b> <b>47.54-7-01 - Comércio varejista de móveis</b> <b>47.71-7-01 - Comércio varejista de produtos farmacêuticos, sem manipulação de fórmulas</b> <b>47.73-3-00 - Comércio varejista de artigos médicos e ortopédicos</b> <b>47.89-0-99 - Comércio varejista de outros produtos não especificados anteriormente</b> <b>86.10-1-02 - Atividades de atendimento em pronto-socorro e unidades hospitalares para atendimento a urgências</b> <b>86.30-5-01 - Atividade médica ambulatorial com recursos para realização de procedimentos cirúrgicos</b>		
CÓDIGO E DESCRIÇÃO DA NATUREZA JURÍDICA <b>206-2 - Sociedade Empresária Limitada</b>		
LOGRADOURO <b>R DEZESSEIS</b>	NÚMERO <b>46</b>	COMPLEMENTO <b>CONJ HAB VINHAIS</b>
CEP <b>65.074-869</b>	BARRIO/DISTRITO <b>PLANALTO VINHAIS II</b>	MUNICÍPIO <b>SAO LUIS</b>
		UF <b>MA</b>
ENDEREÇO ELETRÔNICO <b>ALESSANDROALENCAR@INFINYTSERVICES.COM.BR</b>		TELEFONE <b>(98) 3244-5652</b>
ENTE FEDERATIVO RESPONSÁVEL (EFR) *****		
SITUAÇÃO CADASTRAL <b>ATIVA</b>	DATA DA SITUAÇÃO CADASTRAL <b>24/05/2011</b>	
MOTIVO DE SITUAÇÃO CADASTRAL		
SITUAÇÃO ESPECIAL *****		DATA DA SITUAÇÃO ESPECIAL *****

Aprovado pela Instrução Normativa RFB nº 1.863, de 27 de dezembro de 2018.

Emitido no dia **01/10/2021** às **12:33:35** (data e hora de Brasília).

Página: **1/2**

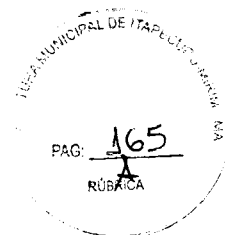



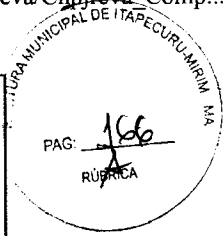

 <b>REPÚBLICA FEDERATIVA DO BRASIL</b>  <b>CADASTRO NACIONAL DA PESSOA JURÍDICA</b>		
NÚMERO DE INSCRIÇÃO <b>13.751.395/0001-06</b> MATRIZ	<b>COMPROVANTE DE INSCRIÇÃO E DE SITUAÇÃO CADASTRAL</b>	DATA DE ABERTURA <b>24/05/2011</b>
NOME EMPRESARIAL <b>INFINYT COMERCIO SERVICOS E REPRESENTACOES LTDA</b>		
CÓDIGO E DESCRIÇÃO DAS ATIVIDADES ECONÔMICAS SECUNDÁRIAS <b>86.40-2-02 - Laboratórios clínicos</b> <b>95.11-8-00 - Reparação e manutenção de computadores e de equipamentos periféricos</b>		
CÓDIGO E DESCRIÇÃO DA NATUREZA JURÍDICA <b>206-2 - Sociedade Empresária Limitada</b>		
LOGRADOURO <b>R DEZESSEIS</b>	NÚMERO <b>46</b>	COMPLEMENTO <b>CONJ HAB VINHAIS</b>
CEP <b>65.074-869</b>	BAIRRO/DISTRITO <b>PLANALTO VINHAIS II</b>	MUNICÍPIO <b>SAO LUIS</b>
ENDEREÇO ELETRÔNICO <b>ALESSANDROALENCAR@INFINYTSERVICES.COM.BR</b>		TELEFONE <b>(98) 3244-5652</b>
ENTE FEDERATIVO RESPONSÁVEL (EFR) *****		
SITUAÇÃO CADASTRAL <b>ATIVA</b>	DATA DA SITUAÇÃO CADASTRAL <b>24/05/2011</b>	
MOTIVO DE SITUAÇÃO CADASTRAL		
SITUAÇÃO ESPECIAL *****		DATA DA SITUAÇÃO ESPECIAL *****

Aprovado pela Instrução Normativa RFB nº 1.863, de 27 de dezembro de 2018.

Emitido no dia **01/10/2021** às **12:33:35** (data e hora de Brasília).

Página: **2/2**



## TRIBUNAL DE CONTAS DA UNIÃO



### Consulta Consolidada de Pessoa Jurídica

Este relatório tem por objetivo apresentar os resultados consolidados de consultas eletrônicas realizadas diretamente nos bancos de dados dos respectivos cadastros. A responsabilidade pela veracidade do resultado da consulta é do Órgão gestor de cada cadastro consultado. A informação relativa à razão social da Pessoa Jurídica é extraída do Cadastro Nacional da Pessoa Jurídica, mantido pela Receita Federal do Brasil.

**Consulta realizada em:** 19/10/2021 22:50:57

#### Informações da Pessoa Jurídica:

Razão Social: **INFINYT COMERCIO SERVICOS E REPRESENTACOES LTDA**  
CNPJ: **13.751.395/0001-06**

#### Resultados da Consulta Eletrônica:

Órgão Gestor: **TCU**  
Cadastro: **Licitantes Inidôneos**  
Resultado da consulta: **Nada Consta**

Para acessar a certidão original no portal do órgão gestor, clique [AQUI](#).

Órgão Gestor: **CNJ**  
Cadastro: **CNIA - Cadastro Nacional de Condenações Cíveis por Ato de Improbidade Administrativa e Inelegibilidade**  
Resultado da consulta: **Nada Consta**

Para acessar a certidão original no portal do órgão gestor, clique [AQUI](#).

Órgão Gestor: **Portal da Transparência**  
Cadastro: **Cadastro Nacional de Empresas Inidôneas e Suspensas**  
Resultado da consulta: **Nada Consta**

Para acessar a certidão original no portal do órgão gestor, clique [AQUI](#).

Órgão Gestor: **Portal da Transparência**  
Cadastro: **CNEP - Cadastro Nacional de Empresas Punidas**  
Resultado da consulta: **Nada Consta**

Para acessar a certidão original no portal do órgão gestor, clique [AQUI](#).

Obs: A consulta consolidada de pessoa jurídica visa atender aos princípios de simplificação e

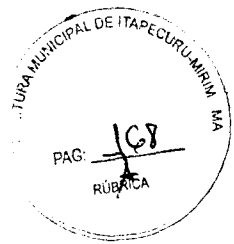

**ALTERAÇÃO CONTRATUAL Nº 007 DA SOCIEDADE EMPRESÁRIA  
“INFINYT COMÉRCIO SERVIÇOS E REPRESENTAÇÕES LTDA – ME.”**

**ALESSANDRO GOMES DE ALENCAR**, brasileiro, empresário, casado sob o regime de comunhão parcial de bens, natural de São Luís – MA, nascido em 06/04/1990, portador do CPF n.º 020.955.253-02, RG n.º 000116163999-0 – SSP/MA, data de emissão 10/06/2004, residente e domiciliado no Residencial Planalto Aurora, n.º 1000, Aurora, São Luís – MA, CEP: 65.060-190 e,

**SEBASTIÃO PIRES DE ALENCAR**, brasileiro, empresário, solteiro, natural de São Luís – MA, nascido em 10/03/1956, portador do CPF n.º 062.394.633-53, RG n.º 0339466120071 - SSP/MA, data de emissão 26/09/2007, residente e domiciliado no Residencial Planalto Aurora, n.º 1000, Aurora, São Luís – MA, CEP: 65.060-190,

Únicos sócios da Sociedade Empresária “**INFINYT COMERCIO SERVIÇOS E REPRESENTAÇÕES LTDA – ME**”, com sede e domicílio na Rua Dezesseis, n.º 46, Conjunto Habitacional Vinhais, Planalto Vinhais II – São Luís MA, CEP: 65.074-869, registrada na Junta Comercial do Estado do Maranhão – JUCEMA, sob o NIRE 21200744663 e inscrita no CNPJ sob o n.º 13.751.395/0001-06, resolvem, assim, efetuar as alterações abaixo, conforme as cláusulas seguintes;

**1.ª- EXCLUSÃO E INCLUSÃO DE SÓCIOS:** Retira-se da sociedade o sócio **SEBASTIÃO PIRES DE ALENCAR**, acima qualificado, detentor de 32.000 (trinta e dois mil) quotas do capital social da sociedade empresária acima qualificada totalizando R\$ 32.000,00 (trinta e dois mil reais) transferindo integralmente suas quotas para o sócio ora admitido, **AIRTON BRAGA ALVES JUNIOR**, brasileiro, empresário, casado sob o regime de comunhão parcial de bens, natural de São Luís MA, nascido no dia 10/12/1983, portador do CPF n.º 649.244.163-04 e RG n.º 000084723297-2 - SSP/MA – emitida no dia 14/01/2008, residente e domiciliado na Estrada Velha do Calhau, n.º 05, Cohaserma – São Luís - MA, CEP: 65.072-130, o sócio **ALESSANDRO GOMES DE ALENCAR** acima qualificado, detentor de 128.000 (cento e vinte e oito mil) quotas do capital social da sociedade empresaria acima qualificada totalizando R\$ 128.000,00 (cento e vinte e oito mil reais) transfere integralmente 48.000 (quarenta e oito mil) quotas do capital social da sociedade empresária acima qualificada totalizando R\$ 48.000,00 (quarenta e oito mil reais) para o sócio ora admitido e acima qualificado **AIRTON BRAGA ALVES JUNIOR**,

**2.ª. FICA ALTERADO O OBJETO SOCIAL PARA:** Manutenção e reparação de aparelhos eletromédicos e eletroterapêuticos e equipamentos de irradiação; Manutenção e reparação de equipamentos e produtos não especificados anteriormente (manutenção e reparação de não eletrônicos e utensílios para uso médico, cirúrgico, odontológico e de laboratório a manutenção e reparação de mobiliário específicos para uso médico, cirúrgico, odontológico e de laboratório); Instalação de maquinas e equipamentos industriais; Instalação e manutenção de sistemas centrais de ar condicionado, de ventilação e refrigeração; comercio varejista de material elétrico; comercio varejista de

CERTIFICO O REGISTRO EM 31/10/2019 14:25 SOB Nº 20191136620.  
PROTOCOLO: 191136620 DE 30/10/2019. CÓDIGO DE VERIFICAÇÃO:  
11905049512. NIRE: 21200744663.  
INFINYT COMÉRCIO SERVIÇOS E REPRESENTAÇÕES LTDA - ME

**JUCEMA**

Lilian Theresa Rodrigues Mendonça  
SECRETÁRIA-GERAL  
SÃO LUÍS, 31/10/2019  
www.empresafacil.ma.gov.br

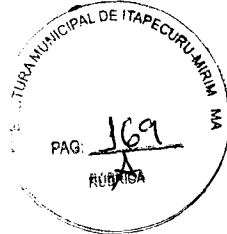

equipamentos hidráulicos e pneumáticos, exceto válvulas; Manutenção e reparação de compressores; Comercio atacadista de maquinas, aparelhos e equipamentos para uso odonto-medico-hospitalar partes e peças; Laboratórios clínicos; Atividade medica ambulatorial com recursos para realização de procedimentos cirúrgicos; Atividades de atendimento em pronto-socorro e unidades hospitalares para atendimento a urgências.

4ª. O capital social é de R\$ 160.000,00 (cento e sessenta mil reais), dividido em 160.000 (cento e sessenta mil) quotas de valor nominal R\$ 1,00 (um real), cada uma, integralizadas em moeda corrente do País, assim subscritas:

QUOTISTA	Quantidade de quotas	valor da quota	capital integralizado	% participação
ALESSANDRO GOMES DE ALENCAR	80.000	1,00	80.000,00	50%
AIRTON BRAGA ALVES JUNIOR	80.000	1,00	80.000,00	50%
<b>TOTAL</b>	<b>160.000</b>		<b>160.000,00</b>	<b>100%</b>

(art. 997, II, CC/2002), (art. 1055, CC/2002).

5ª A sociedade iniciou suas atividades em 24/05/2011 e seu prazo é indeterminado (art. 997, II, CC/2002).

6ª As quotas são indivisíveis e não poderão ser cedidas ou transferidas a terceiros sem o consentimento do outro sócio, a quem fica assegurado, em igualdade de condições e preço direito de preferência para a sua quitação se postas à venda, formalizando, se realizada a cessa delas a alteração contratual pertinente. (art. 1.056, art 1.057, CC/2002).

7ª A responsabilidade de cada sócio é restrita ao valor de suas quotas, mas todos respondem solidariamente pela integralização do capital social.(art. 1.052,CC/2002).

8ª A administração da sociedade caberá ao sócio **ALESSANDRO GOMES DE ALENCAR**, com os poderes e atribuições de administrador, autorizado o uso do nome empresarial, vedado, no entanto, em atividades estranhas ao interesse social ou assumir obrigações seja em favor de qualquer dos quotistas ou de terceiros, bem com onerar ou alienar bens imóveis da sociedade, sem autorização do outro sócio. (art. 997, VI; 1.013, 1.015, 1.064, CC/2002).

9ª Ao término do exercício social em 31 de dezembro, os administradores prestaram contas justificadas de sua administração, procedendo à elaboração do inventario, do Balanço Patrimonial e do Balanço de resultado econômico, cabendo aos sócios, na proporção de suas quotas, os lucros ou perdas apuradas. (art. 1.065, CC/2002).

10. Nos quatro primeiros meses seguintes ao término do exercício social, os sócios deliberarão sobre as contas e designação de administrador(es) quando for o caso. (art. 1071 e 1072, § 2.º e art. 1.078, CC/2002).

CERTIFICO O REGISTRO EM 31/10/2019 14:25 SOB Nº 20191136620.  
PROTOCOLO: 191136620 DE 30/10/2019. CÓDIGO DE VERIFICAÇÃO:  
11905049512. NIRE: 21200744663.  
INFINYT COMÉRCIO SERVIÇOS E REPRESENTAÇÕES LTDA - ME

**JUCEMA**

Lilian Theresa Rodrigues Mendonça  
SECRETÁRIA-GERAL  
SÃO LUÍS, 31/10/2019  
www.empresafacil.ma.gov.br

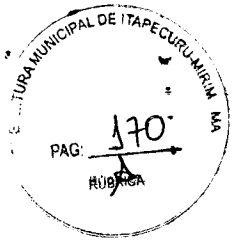

00000981454 Reconhecimento de Firma - Financieiro do Marambaio Poder Judiciário Tribunal de Justiça do Maranhão	ABELIONATO DO 4º OFÍCIO	RECONHEÇO A FIRMA POR SEMELHANÇA
	ABELIÁ INTERINA Rosseline Privado Rodrigues Portaria nº 3186/2019 CGJ Rua Riachuelo nº 103, João Paulo São Luís - MA	<i>SEBASTIAO VILLES</i> <i>DE ALEIXANDRE</i> SÃO LUÍS-MA <i>25/10/19</i> Em Test. <i>[assinatura]</i> da verdade Manoel Tavares Da C. Neto Escrevente Autorizado

00000981455 Reconhecimento de Firma - Financieiro do Marambaio Poder Judiciário Tribunal de Justiça do Maranhão	ABELIONATO DO 4º OFÍCIO	RECONHEÇO A FIRMA POR SEMELHANÇA
	ABELIÁ INTERINA Rosseline Privado Rodrigues Portaria nº 3186/2019 CGJ Rua Riachuelo nº 103, João Paulo São Luís - MA	<i>ANTONIO BRAGA</i> <i>ALVES JUNIOR</i> SÃO LUÍS-MA <i>25/10/19</i> Em Test. <i>[assinatura]</i> da verdade Manoel Tavares Da C. Neto Escrevente Autorizado

00000981456 Reconhecimento de Firma - Financieiro do Marambaio Poder Judiciário Tribunal de Justiça do Maranhão	ABELIONATO DO 4º OFÍCIO	RECONHEÇO A FIRMA POR SEMELHANÇA
	ABELIÁ INTERINA Rosseline Privado Rodrigues Portaria nº 3186/2019 CGJ Rua Riachuelo nº 103, João Paulo São Luís - MA	<i>SEBASTIAO VILLES</i> <i>DE ALEIXANDRE</i> SÃO LUÍS-MA <i>25/10/19</i> Em Test. <i>[assinatura]</i> da verdade Manoel Tavares Da C. Neto Escrevente Autorizado

CERTIFICO O REGISTRO EM 31/10/2019 14:25 SOB Nº 20191136620.  
PROTOCOLO: 191136620 DE 30/10/2019. CÓDIGO DE VERIFICAÇÃO:  
11905049512. NIRE: 21200744663.  
INFINYT COMÉRCIO SERVIÇOS E REPRESENTAÇÕES LTDA - ME

**JUCEMA**

Lilian Theresa Rodrigues Mendonça  
SECRETÁRIA-GERAL  
SÃO LUÍS, 31/10/2019  
www.empresafacil.ma.gov.br



### Certificado de Regularidade do FGTS - CRF

**Inscrição:** 13.751.395/0001-06  
**Razão Social:** INFINYT COM SERV E REPRESENTACOES LTDA  
**Endereço:** R DEZESSEIS 46 CONJ HAB VINHAIS / PLANALTO VINHAIS II / SAO LUIS / MA / 65074-869

A Caixa Econômica Federal, no uso da atribuição que lhe confere o Art. 7, da Lei 8.036, de 11 de maio de 1990, certifica que, nesta data, a empresa acima identificada encontra-se em situação regular perante o Fundo de Garantia do Tempo de Serviço - FGTS.

O presente Certificado não servirá de prova contra cobrança de quaisquer débitos referentes a contribuições e/ou encargos devidos, decorrentes das obrigações com o FGTS.

**Validade:** 17/10/2021 a 15/11/2021

**Certificação Número:** 2021101701271655868766

Informação obtida em 27/10/2021 10:02:54

A utilização deste Certificado para os fins previstos em Lei esta condicionada a verificação de autenticidade no site da Caixa: [www.caixa.gov.br](http://www.caixa.gov.br)



## DECLARAÇÃO CONCORDÂNCIA COM AS CONDIÇÕES CONTIDAS NO EDITAL E SEUS ANEXOS

Declaramos para todos os fins de direito, que conhecemos o objeto do pregão e os termos constantes no Edital **PREGÃO ELETRÔNICO Nº 008/2021, REGISTRO DE PREÇOS, PROCESSO ADM Nº 142/2021** e seu(s) ANEXOS e do Regulamento bem como temos todas as condições de cumprir as exigências ali contidas no que concerne à apresentação de documentação para fim de habilitação.

São Luís/MA, 01 de novembro de 2021.

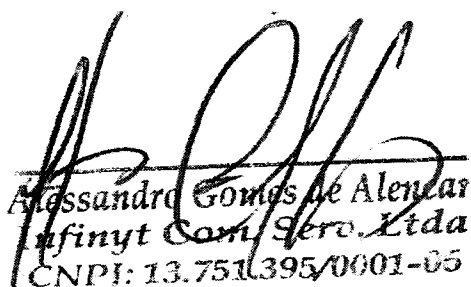
  
Alessandro Gomes de Alencar  
Infinyt Com. Serv. Ltda  
CNPJ: 13.751.395/0001-05

**INFINYT COMERCIO SERVIÇOS E REPRESENTAÇÕES LTDA.**

**Alessandro Gomes de Alencar**

**CPF: 020.955.253-02.**

**(Sócio - Administrador)**



## DECLARAÇÃO DE CUMPRIMENTO DOS REQUISITOS DE HABILITAÇÃO E INEXISTENCIA DE FATOS IMPEDITIVOS

**A**

**Prefeitura Municipal de Itapecuru Mirim  
COMISSÃO PERMANENTE DE LICITAÇÃO  
PREGÃO ELETRÔNICO Nº 008/2021, REGISTRO DE PREÇOS, PROCESSO ADM Nº 142/2021**

Assunto: Declaração de Atendimento de Exigências Habilitatórias para participação :**PREGÃO ELETRÔNICO Nº 008/2021, REGISTRO DE PREÇOS, PROCESSO ADM Nº 142/2021** e de inexistência de fatos impeditivos para habilitação.

O abaixo assinado, na qualidade de responsável legal pela Empresa **INFINYT COMERCIO SERVIÇOS E REPRESENTAÇÕES LTDA**, inscrita no CNPJ sob o nº 13.751.395/0001-06 DECLARA, sob as penas da lei, principalmente a disposta no art. 7º da Lei nº 10.520/06, que satisfaz plenamente todas as exigências habilitatórias previstas no certame epigrafado, em obediência ao disposto no art. 4º, VII da Lei nº 10.520/06, bem como inexistem fatos impeditivos para sua habilitação no processo licitatório relativo ao :**PREGÃO ELETRÔNICO Nº 008/2021, REGISTRO DE PREÇOS, PROCESSO ADM Nº 142/2021** da Prefeitura Municipal de Itapecuru Mirim, estando ciente da obrigatoriedade de declarar ocorrências posteriores.

São Luís/MA, 01 de novembro de 2021.

  
Alessandro Gomes de Alencar  
Infinyt Comercio Servicos Ltda  
CNPJ: 13.751.395/0001-06

**INFINYT COMERCIO SERVIÇOS E REPRESENTAÇÕES LTDA.**

**Alessandro Gomes de Alencar**

**CPF: 020.955.253-02.**

**(Sócio - Administrador)**



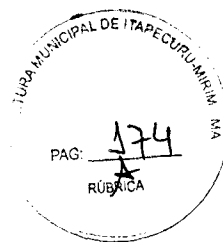

## DECLARAÇÃO DE CUMPRIMENTO DOS REQUISITOS DE HABILITAÇÃO E INEXISTENCIA DE FATOS IMPEDITIVOS

**A**  
**Prefeitura Municipal de Itapecuru Mirim**  
**COMISSÃO PERMANENTE DE LICITAÇÃO**  
**PREGÃO ELETRÔNICO Nº 008/2021, REGISTRO DE PREÇOS, PROCESSO ADM Nº 142/2021**

Assunto: Declaração de Atendimento de Exigências Habilitatórias para participação :**PREGÃO ELETRÔNICO Nº 008/2021, REGISTRO DE PREÇOS, PROCESSO ADM Nº 142/2021** e de inexistência de fatos impeditivos para habilitação.

O abaixo assinado, na qualidade de responsável legal pela Empresa **INFINYT COMERCIO SERVIÇOS E REPRESENTAÇÕES LTDA**, inscrita no CNPJ sob o nº 13.751.395/0001-06 DECLARA, sob as penas da lei, principalmente a disposta no art. 7º da Lei nº 10.520/06, que satisfaz plenamente todas as exigências habilitatórias previstas no certame epigrafado, em obediência ao disposto no art. 4º, VII da Lei nº 10.520/06, bem como inexistem fatos impeditivos para sua habilitação no processo licitatório relativo ao :**PREGÃO ELETRÔNICO Nº 008/2021, REGISTRO DE PREÇOS, PROCESSO ADM Nº 142/2021** da Prefeitura Municipal de Itapecuru Mirim, estando ciente da obrigatoriedade de declarar ocorrências posteriores.

São Luís/MA, 01 de novembro de 2021.

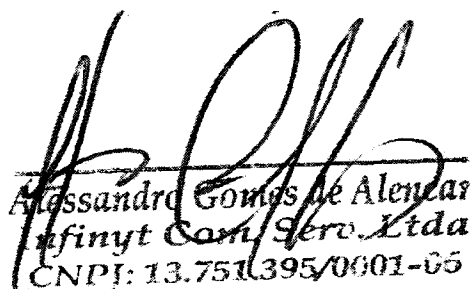
  
Alessandro Gomes de Alencar  
Infinyt Comercio Servicos Ltda  
CNPJ: 13.751.395/0001-06

**INFINYT COMERCIO SERVIÇOS E REPRESENTAÇÕES LTDA.**

**Alessandro Gomes de Alencar**

**CPF: 020.955.253-02.**

**(Sócio - Administrador)**

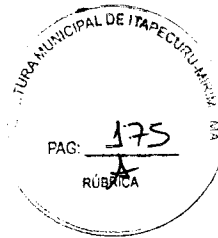

**A**  
**Prefeitura Municipal de Itapecuru Mirim**  
**COMISSÃO PERMANENTE DE LICITAÇÃO**  
**PREGÃO ELETRÔNICO Nº 008/2021, REGISTRO DE PREÇOS, PROCESSO ADM Nº 142/2021**  
**DECLARAÇÃO DE ELABORAÇÃO INDEPENDENTE DE PROPOSTA**

INFINYT COMERCIO SERVIÇOS E REPRESENTAÇÕES LTDA, inscrita no CNPJ nº:13.751.395/0001-06, com sede na RUA 16 Nº 46 QD. 10 PLANALTO VINHAIS II – SÃO LUIS – MA – CEP: 65074-869, por intermédio de seu representante legal, o Sr. ALESSANDRO GOMES DE ALENCAR, infra-assinado, portador da Carteira de Identidade nº 116163999-0 e do CPF/MF nº 020.955.253-02, doravante denominado LICITANTE, para fins do disposto no Edital da presente Licitação, declara, sob as penas da lei, em especial o art. 299 do Código Penal Brasileiro, que:

- (a) a proposta apresentada para participar da presente Licitação foi elaborada de maneira independente pelo Licitante e o conteúdo da proposta não foi, no todo ou em parte, direta ou indiretamente, informado, discutido ou recebido de qualquer outro participante potencial ou de fato da presente Licitação, por qualquer meio ou por qualquer pessoa;
- (b) a intenção de apresentar a proposta elaborada para participar da presente Licitação não foi informada, discutida ou recebida de qualquer outro participante potencial ou de fato da presente Licitação, por qualquer meio ou por qualquer pessoa;
- (c) que não tentou, por qualquer meio ou por qualquer pessoa, influir na decisão de qualquer outro participante potencial ou de fato da presente Licitação quanto a participar ou não da referida licitação;
- (d) que o conteúdo da proposta apresentada para participar da presente Licitação não será, no todo ou em parte, direta ou indiretamente, comunicado ou discutido com qualquer outro participante potencial ou de fato da presente Licitação antes da adjudicação do objeto da referida licitação;
- (e) que o conteúdo da proposta apresentada para participar da presente Licitação não foi, no todo ou em parte, direta ou indiretamente, informado, discutido ou recebido de qualquer integrante do órgão licitante antes da abertura oficial das propostas; e
- (f) que está plenamente ciente do teor e da extensão desta declaração e que detém plenos poderes e informações para firmá-la.

**São Luís/MA, 01 de novembro de 2021.**

  
**Alessandro Gomes de Alencar**  
**Infinyt Comercio Serv. Ltda**  
**CNPJ: 13.751.395/0001-06**

**INFINYT COMERCIO SERVIÇOS E REPRESENTAÇÕES LTDA.**  
**Alessandro Gomes de Alencar**  
**CPF: 020.955.253-02.**



## DECLARAÇÃO DE ENDEREÇO ELETRÔNICO

A

**Prefeitura Municipal de Itapecuru Mirim  
COMISSÃO PERMANENTE DE LICITAÇÃO**

**PREGÃO ELETRÔNICO Nº 008/2021, REGISTRO DE PREÇOS, PROCESSO ADM Nº 142/2021**

**Assunto: APRESENTAÇÃO ENDEREÇO ELETRÔNICO PARA CORRESPONDÊNCIAS**

A empresa INFINYT COMERCIO SERVIÇOS E REPRESENTAÇÕES LTDA, inscrita no CNPJ nº:13.751.395/0001-06, com sede na RUA 16 Nº 46 QD. 10 PLANALTO VINHAIS II – SÃO LUIS – MA – CEP: 65074-869, por intermédio de seu representante legal, o Sr. ALESSANDRO GOMES DE ALENCAR, infra-assinado, portador da Carteira de Identidade nº 116163999-0 e do CPF/MF nº 020.955.253-02, declara os endereços abaixo:

**DADOS DA EMPRESA:**

**INFINYT COMERCIO SERVIÇOS E REPRESENTAÇÕES LTDA.**

CNPJ: 13.751.395/0001-06 – INSC. MUNICIPAL: 76511004 – INSC. ESTADUAL: 12.359.453-7

Rua 16, nº 46, Quadra 10 - Conjunto Habitacional - Planalto Vinhais II, CEP: 65.074-869 –São Luis-MA.

FONE: 98-32443652

E-mail:

[infynytsservices@infynytsservices.com.br](mailto:infynytsservices@infynytsservices.com.br)

[airtonjunior@infynytsservices.com.br](mailto:airtonjunior@infynytsservices.com.br)

[alessandroalencar@infynytsservices.com.br](mailto:alessandroalencar@infynytsservices.com.br)

São Luís/MA, 01 de novembro de 2021.

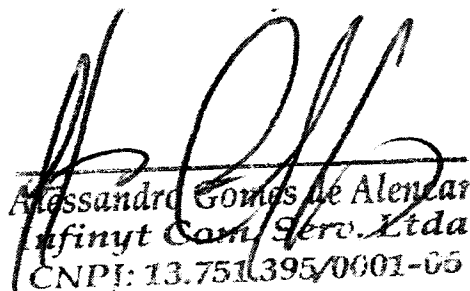
  
Alessandro Gomes de Alencar  
Infynyt Com. Serv. Ltda  
CNPJ: 13.751.395/0001-06

**INFINYT COMERCIO SERVIÇOS E REPRESENTAÇÕES LTDA.**

**Alessandro Gomes de Alencar**

**CPF: 020.955.253-02.**

**(Sócio - Administrador)**

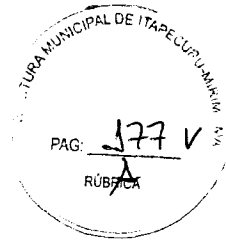

## DECLARAÇÃO DE INEXISTÊNCIA DE VÍNCULO FAMILIAR

**A**  
**Prefeitura Municipal de Itapecuru Mirim**  
**COMISSÃO PERMANENTE DE LICITAÇÃO**  
**PREGÃO ELETRÔNICO Nº 008/2021, REGISTRO DE PREÇOS, PROCESSO ADM Nº 142/2021**

**Assunto: DECLARAÇÃO DE INEXISTÊNCIA DE VÍNCULO FAMILIAR**  
**PREGÃO ELETRÔNICO Nº 008/2021, REGISTRO DE PREÇOS, PROCESSO ADM Nº 142/2021.**

INFINYT COMERCIO SERVIÇOS E REPRESENTAÇÕES LTDA, inscrita no CNPJ nº:13.751.395/0001-06, com sede na RUA 16 Nº 46 QD. 10 PLANALTO VINHAIS II – SÃO LUIS – MA – CEP: 65074-869, por intermédio de seu representante legal, o Sr. ALESSANDRO GOMES DE ALENCAR, infra-assinado, portador da Carteira de Identidade nº 116163999-0 e do CPF/MF nº 020.955.253-02, para fins do presente processo licitatório, DECLARA não possuir em seu quadro societário cônjuge, companheiro ou parente em linha reta ou colateral, por consanguinidade ou afinidade, até o terceiro grau, de servidor público da ativa na Prefeitura Municipal de Itapecuru Mirim que impossibilite a participação no referido **PREGÃO ELETRÔNICO Nº 008/2021, REGISTRO DE PREÇOS, PROCESSO ADM Nº 142/2021.**

**São Luís/MA, 01 de novembro de 2021.**

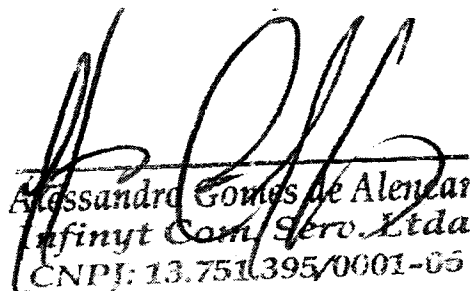
  
**Alessandro Gomes de Alencar**  
**Infinyt Com. Serv. Ltda**  
**CNPJ: 13.751.395/0001-06**

**INFINYT COMERCIO SERVIÇOS E REPRESENTAÇÕES LTDA.**  
**Alessandro Gomes de Alencar**  
**CPF: 020.955.253-02.**  
**(Sócio - Administrador)**

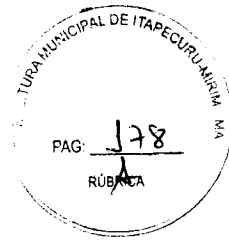

## DECLARAÇÃO DE INEXISTÊNCIA DE VÍNCULO FAMILIAR

**A**

**Prefeitura Municipal de Itapecuru Mirim  
COMISSÃO PERMANENTE DE LICITAÇÃO**

**PREGÃO ELETRÔNICO Nº 008/2021, REGISTRO DE PREÇOS, PROCESSO ADM Nº 142/2021**

**Assunto: DECLARAÇÃO DE INEXISTÊNCIA DE VÍNCULO FAMILIAR**

**PREGÃO ELETRÔNICO Nº 008/2021, REGISTRO DE PREÇOS, PROCESSO ADM Nº 142/2021.**

INFINYT COMERCIO SERVIÇOS E REPRESENTAÇÕES LTDA, inscrita no CNPJ nº:13.751.395/0001-06, com sede na RUA 16 Nº 46 QD. 10 PLANALTO VINHAIS II – SÃO LUIS – MA – CEP: 65074-869, por intermédio de seu representante legal, o Sr. ALESSANDRO GOMES DE ALENCAR, infra-assinado, portador da Carteira de Identidade nº 116163999-0 e do CPF/MF nº 020.955.253-02, para fins do presente processo licitatório, **DECLARA** não possuir em seu quadro societário cônjuge, companheiro ou parente em linha reta ou colateral, por consanguinidade ou afinidade, até o terceiro grau, de servidor público da ativa na Prefeitura Municipal de Itapecuru Mirim que impossibilite a participação no referido **PREGÃO ELETRÔNICO Nº 008/2021, REGISTRO DE PREÇOS, PROCESSO ADM Nº 142/2021.**

**São Luís/MA, 01 de novembro de 2021.**

  
Alessandro Gomes de Alencar  
Infinyt Com. Serv. Ltda  
CNPJ: 13.751.395/0001-06

**INFINYT COMERCIO SERVIÇOS E REPRESENTAÇÕES LTDA.**

**Alessandro Gomes de Alencar**

**CPF: 020.955.253-02.**

**(Sócio - Administrador)**

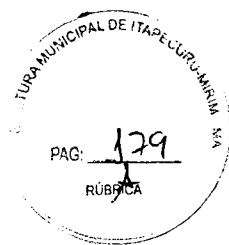

## DECLARAÇÃO DE NÃO UTILIZAÇÃO DE TRABALHO DEGRANDANTE OU FORÇADO

**A**  
**Prefeitura Municipal de Itapecuru Mirim**  
**COMISSÃO PERMANENTE DE LICITAÇÃO**  
PREGÃO ELETRÔNICO Nº 008/2021, REGISTRO DE PREÇOS, PROCESSO ADM Nº 142/2021  
Assunto: *DECLARAÇÃO DE NÃO UTILIZAÇÃO DE TRABALHO DEGRANDANTE OU FORÇADO*

A empresa INFINYT COMERCIO SERVIÇOS E REPRESENTAÇÕES LTDA, inscrita no CNPJ nº:13.751.395/0001-06, com sede na RUA 16 Nº 46 QD. 10 PLANALTO VINHAIS II – SÃO LUIS – MA – CEP: 65074-869, por intermédio de seu representante legal, o Sr. ALESSANDRO GOMES DE ALENCAR, infra-assinado, portador da Carteira de Identidade nº 116163999-0 e do CPF/MF nº 020.955.253-02, doravante denominado LICITANTE, para fins do disposto no Edital da presente Licitação, declara, Que não possui, em sua cadeia produtiva, empregados executando trabalho degradante ou forçado, observando o disposto nos incisos III e IV do art. 1º e no inciso III do art. 5º da Constituição Federal;

São Luís/MA, 01 de novembro de 2021.

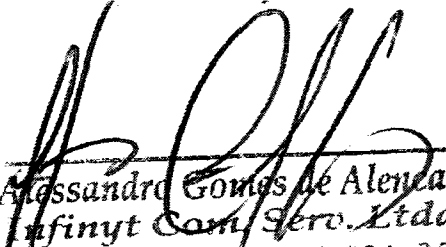
  
Alessandro Gomes de Alencar  
Infinyt Com. Serv. Ltda  
CNPJ: 13.751.395/0001-06

**INFINYT COMERCIO SERVIÇOS E REPRESENTAÇÕES LTDA.**  
**Alessandro Gomes de Alencar**  
**CPF: 020.955.253-02.**  
**(Sócio - Administrador)**

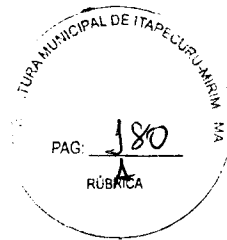

## DECLARAÇÃO DE QUE NÃO EMPREGA MENORES

(conforme Decreto Federal nº 4.358, de 5 de setembro de 2002)

A

**Prefeitura Municipal de Itapecuru Mirim**

**COMISSÃO PERMANENTE DE LICITAÇÃO**

**PREGÃO ELETRÔNICO Nº 008/2021, REGISTRO DE PREÇOS, PROCESSO ADM Nº 142/2021**

**Assunto: DECLARAÇÃO DE QUE NÃO EMPREGA MENORES PREGÃO ELETRÔNICO Nº 008/2021, REGISTRO DE PREÇOS, PROCESSO ADM Nº 142/2021.**

A empresa INFINYT COMERCIO SERVIÇOS E REPRESENTAÇÕES LTDA, inscrita no CNPJ/MF sob o nº 13.751.395/0001-06, por intermédio de seu representante legal, o Sr. ALESSANDRO GOMES DE ALENCAR, portador da Carteira de Identidade nº **116163999-0** e do CPF nº **020.955.253-02**, declara, para fins do disposto no inciso V do art. 27 da Lei nº 8.666, de 21 de junho de 1993, acrescido pela Lei nº 9.854, de 27 de outubro de 1999, que não emprega menor de dezoito anos em trabalho noturno, perigoso ou insalubre e não emprega menor de dezesseis anos.

Ressalva: Emprega menor, a partir de quatorze anos, na condição de aprendiz (\_\_\_\_\_).

(marcar com um "x" o espaço acima, em caso afirmativo)

**São Luís/MA, 01 de novembro de 2021.**

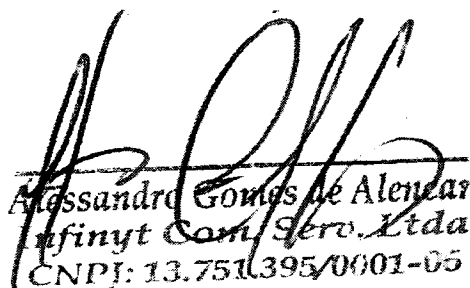
  
Alessandro Gomes de Alencar  
Infinyt Com. Serv. Ltda  
CNPJ: 13.751.395/0001-06

**INFINYT COMERCIO SERVIÇOS E REPRESENTAÇÕES LTDA.**

**Alessandro Gomes de Alencar**

**CPF: 020.955.253-02.**

**(Sócio - Administrador)**



## CERTIDÃO ESPECÍFICA

### Sistema Nacional de Registro de Empresas Mercantis - SINREM

Certificamos que as informações abaixo constam dos documentos arquivados nesta Junta Comercial e são vigentes na data da sua expedição.

<b>Certificamos que INFINYT COMÉRCIO SERVIÇOS E REPRESENTAÇÕES LTDA - ME encontra-se registrada nesta Junta Comercial, como segue:</b>		<b>Protocolo: MAC2101483954</b>	
<b>NIRE 21200744663 CNPJ 13.751.395/0001-06</b>		<b>Situação ATIVA Status SEM STATUS</b>	
<b>Endereço Completo DEZESSEIS, Nº 46, CONJ HAB VINHAIS, PLANALTO VINHAIS II - São Luís/MA - CEP 65074-869</b>			
<b>Arquivamentos Posteriores</b>			
<b>Ato</b>	<b>Número</b>	<b>Data</b>	<b>Descrição</b>
223	20210587636	05/05/2021	BALANÇO
223	20200349848	22/05/2020	BALANÇO
002	20191136620	31/10/2019	ALTERAÇÃO DE DADOS (EXCETO NOME EMPRESARIAL)
223	20190292750	29/04/2019	BALANÇO
223	20180334395	07/05/2018	BALANÇO
002	20170424006	13/07/2017	ALTERAÇÃO DE DADOS (EXCETO NOME EMPRESARIAL)
223	20170530175	20/04/2017	BALANÇO
223	20160393329	29/04/2016	BALANÇO
002	20150505000	06/11/2015	ALTERAÇÃO DE DADOS (EXCETO NOME EMPRESARIAL)
223	20150262000	28/04/2015	BALANÇO
002	20140737715	10/11/2014	ALTERAÇÃO DE DADOS (EXCETO NOME EMPRESARIAL)
002	20140331190	22/05/2014	ALTERAÇÃO DE DADOS (EXCETO NOME EMPRESARIAL)
223	20140349596	16/05/2014	BALANÇO
223	20130137553	25/02/2013	BALANÇO
002	20121980723	06/12/2012	ALTERAÇÃO DE DADOS (EXCETO NOME EMPRESARIAL)
223	20120326116	05/06/2012	BALANÇO
002	20110862848	05/01/2012	ALTERAÇÃO DE DADOS (EXCETO NOME EMPRESARIAL)
223	20110490207	01/08/2011	BALANÇO
315	20110334876	24/05/2011	ENQUADRAMENTO DE MICROEMPRESA
090	21200744663	24/05/2011	CONTRATO

Esta certidão foi emitida automaticamente em 08/10/2021, às 11:52:45 (horário de Brasília).  
Se impressa, verificar sua autenticidade no <https://www.empresafacil.ma.gov.br>, com o código 5CJTOKL4.



Lilian Theresa Rodrigues Mendonça  
Secretário(a) Geral



**USANDO** da faculdade que me confere a Lei. **CERTIFICO** a requerimento de pessoa interessada que, dando busca em nossos Arquivos dos Feitos das **Varas Cíveis e Comércio**, a partir do dia primeiro (1º) do mês de janeiro (01) do ano de dois mil e onze (2011) até o dia vinte e dois (22) do mês de setembro (09) do ano corrente, constatei **NÃO EXISTIR** distribuição de pedido de **Falência, Concordata, ou Recuperação Judicial ou Extrajudicial ou Insolvência Civil** contra **INFINYT COMERCIO SERVICOS E REPRESENTACOES**, inscrita no CNPJ sob nº. **13.751.395/0001-06**. **CERTIFICO** finalmente que a Secretaria de Distribuição é a única existente nesta Cidade e **Termo Judiciário** de São Luís. O referido é verdade me reporto e dou fé. Dada e passada a presente Certidão na Secretaria de Distribuição a meu cargo, no Fórum “Desembargador Sarney Costa”, nesta Cidade de São Luís, Capital do Estado do Maranhão. Eu, **Gisele Meireles Mendes**, Secretária Judicial Substituta da Distribuição, mat. 134577, consultei, digitei, subscrevo e assino. São Luís/MA, 22 de setembro de 2021.



**GISELE MEIRELES MENDES**  
Secretária Judicial Substituta da Distribuição



**OBSERVAÇÃO:**

O CNPJ constante nesta certidão foi informado pelo solicitante. Sua titularidade deverá ser conferida pelo interessado e destinatário. Os feitos oriundos da Vara de Interesses Difusos e Coletivos terão sua competência vinculada às Varas Cíveis e/ou Fazenda, de acordo com os litigantes.

As consultas foram realizadas nos sistemas Themis PG e Processo Eletrônico Judicial (PJE).

**ESTA CERTIDÃO ABRANGE SOMENTE AS VARAS COMUNS DO TERMO JUDICIÁRIO DE SÃO LUÍS.**

Esta certidão terá validade de sessenta (60) dias (art. 198 do Código de Normas da CGJ) e emitida em uma única via, sem rasuras e mediante assinatura do servidor (art. 199 do Código de Normas da CGJ).

Certidões solicitadas, emitidas e digitalizadas virtualmente por e-mail por força da Portaria Conjunta nº 14/2020 TJMA e estendida às portarias nº 34/2020 TJMA e 01/2021 TJMA em face do período de Pandemia COVID-19, ficando desobrigado o solicitante de autenticar a referida certidão e podendo confirmar a veracidade do selo no site do TJMA (fiscalização de selos).

**Fórum Desembargador “Sarney Costa”**

Avenida Prof. Carlos Cunha, s/n, Calhau, São Luís/MA – CEP 65076-820 – Fone (98) 3194-5409 / 5408

## AVADORA ULTRASSÔNICA 3L



### Características e Vantagens:

1. Aliada ao detergente enzimático, a Lavadora Ultrassônica possibilita a limpeza eficiente de instrumentos médicos, odontológicos, instrumentos utilizados em salões de beleza, estética e podologia;
2. Realiza uma remoção em áreas de difícil acesso ou locais inacessíveis, possibilitando uma limpeza completa de sangue e pequenas partículas sobre os instrumentos antes da desinfecção;
3. Proporciona mais segurança ao profissional (operador) ao minimizar o manuseio de material contaminado, diminuindo também o risco de acidentes com materiais perfurocortantes e evitando a contaminação;
4. Fusível de proteção;
5. Cuba em aço inox;
6. Tapa transparente produzida em PETG e gabinete produzido em plástico PSAL.

### Especificações técnicas:

Tensão de alimentação: 127V ou 220V (Bivolt com chave seletora)

Frequência: 50/60 Hz

Capacidade: 2,6 litros

Frequência ultrassônica: 44 kHz

Consumo: 30 W

Dimensões da cuba: 240 x 135 x 100 mm (C x L x A)

Dimensões do produto: 315 x 245 x 185 mm (C x L x A)

Dimensões do produto embalado: 335 x 265 x 220 mm (C x L x A)

Dimensões do cesto: 220 x 120 x 30 mm (C x L x A)

Peso do produto: 2,6 Kg

Peso do produto embalado: 3,0 kg

Registro na ANVISA: 80652760002

Garantia: 1 ano

# SUCTRON ELETRONIC PLUS

Bomba de Vácuo

# SCHUSTER

.ind.br

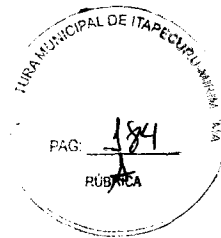

# MANUAL DO PROPRIETÁRIO



**⚠ IMPORTANTE**  
LEIA ATENTAMENTE ESTE MANUAL  
ANTES DE UTILIZAR O EQUIPAMENTO.

## PARABÉNS!

O aparelho que você acaba de adquirir foi projetado de modo a proporcionar o melhor rendimento.

Este chegou até você, após ser inteiramente aprovado nos testes de qualidade feitos na fábrica e é resultado de experiência e know-how na fabricação de equipamentos periféricos odontológicos.

Antes de ligar o aparelho, leia com atenção às instruções contidas neste manual, assim você evitará erros na operação e garantirá o perfeito desempenho da sua SUCTRON ELETRONIC PLUS.

### 1. APRESENTAÇÃO

Este manual tem por finalidade, esclarecer o funcionamento deste aparelho, bem como os cuidados necessários para que este tenha maior vida útil.

As especificações e informações contidas neste manual baseiam-se em dados existentes na época de sua publicação.

Reservamo-nos o direito de introduzir modificações a qualquer momento, sem aviso prévio.

#### 1.1 Vida útil do equipamento

A vida útil estimada da Bomba de Vácuo Suutron Eletronic Plus é de 10 (dez) anos para utilização normal, desde que submetido à manutenção preventiva regular, e NÃO sejam usados e instalados componentes de terceiros no equipamento, sem que estejam homologados pela Schuster.

### 2. INTRODUÇÃO

A Schuster, sempre no intuito de facilitar o trabalho do profissional na área odontológica, desenvolveu a linha SUCTRON, suctores cirúrgicos e clínicos de alta potência (bomba a vácuo). Estes têm por finalidade aspirar de forma consistente os resíduos como sangue, saliva e outros que estiverem no campo operatório, tratamentos profiláticos, clínicos, etc, eliminando-os diretamente ao esgoto sem a necessidade de reservatório. Mesmo no caso hemorrágico ou de um grande volume de irrigação de água, a sua eficaz sucção faz com que aumente consideravelmente o campo visual. Outro fator de extrema importância é com o que diz respeito a contaminação através de vírus e bactérias expelidos pela névoa formada pelo spray dos instrumentos. Com o SUCTRON, esta névoa é sugada, fazendo com que a assepsia da cavidade oral bem como, próximo ao campo de trabalho, tenha os melhores resultados proporcionando uma maior segurança ao paciente e para o profissional (cirurgião-dentista).

### 3. TERMOS DE GARANTIA

Verificar o certificado de garantia que acompanha o aparelho.

### 4. ESPECIFICAÇÕES GERAIS

#### 4.1 Gráficos

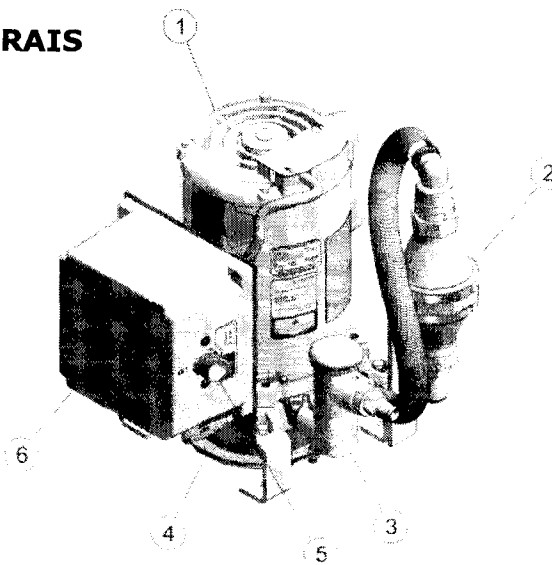

**Todos os modelos de bombas de vácuo Sucatron são compatíveis com qualquer marca de consultório odontológico.**

**Observação:**

O rendimento de uma bomba de vácuo esta diretamente associada ao número de consultórios e a **distância da tubulação de sucção**, onde estas deverão seguir rigorosamente os critérios do fabricante;

Sucatron Pratic – capacidade para 1 consultório com instalação ao lado da cadeira (caixa de comando);

Sucatron Eletronic Plus – capacidade para 2 consultórios;



Sucatron Eletronic – capacidade para 5 consultórios

Sucatron Premium – capacidade para 7 consultórios;

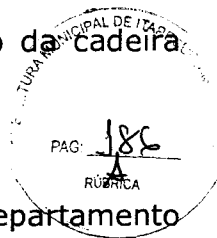
Para maiores esclarecimentos, favor entrar em contato com nosso departamento técnico.



**Procedimentos:**

1.	Retirar a tampa de proteção superior da embalagem interna de EPE.
2.	Retirar a SUCTRON de dentro da caixa de papelão.
3.	Colocar os 4 (quatro) pés completos de borracha nos furos de fixação localizados na base de sustentação.
4.	Verificar a voltagem da rede local onde será instalada a bomba de vácuo.
5.	<b>IMPORTANTE!</b> Abrir a caixa de comando retirando os quatro parafusos e verificar no seu interior os "procedimentos para a ligação da voltagem desejada na Sucatron Eletronic Plus". Seguir as orientações destes procedimentos.
6.	<p><b>Temporizador de varredura – exclusividade Schuster</b></p> <p>Sistema que ao colocar o suctor no suporte do Kit Suctor/unidade auxiliar, a sucção permanece por aproximadamente 15 segundos a fim de limpar toda a tubulação interna.</p> <p>Este sistema poderá ser ativado durante a instalação do equipamento ou posteriormente.</p> <p>Como acionar o temporizador: Posicionar o jumper J2 localizado na PCI de acionamento conforme ilustração abaixo.</p> <p style="text-align: center;"><b>Temporizador de varredura</b></p> <div style="display: flex; align-items: center;">  <div style="margin-left: 20px;"> <p>Temporizador desligado</p>  <p>Temporizador ligado</p>  </div> </div>
	<p><b>Observação:</b></p> <p>Consultar o proprietário do equipamento a fim de certificar-se que o mesmo queira acionar ou não o temporizador de varredura.</p> <p>Na posição original de fábrica o temporizador está desligado.</p>

- B.** Observar se os terminais de sucção do Kit Suctor/unidade auxiliar estão nos devidos suportes;
- C.** Verificar se está aberto o registro de água da rede geral;
- D.** Acione a SUCTRON retirando um dos terminais de sucção dos suportes do Kit Suctor/unidade auxiliar.

**Obs:** Quando a bomba for acionada, o led no painel do Kit Suctor deverá acender.

### **Importante!**

Após a instalação, medir a vazão de água na saída do silenciador (nº 2).

**Caso haja necessidade de uma nova regulagem, fechar totalmente o registro de água (fig. 1) e abrir gradualmente o mesmo medindo a vazão de água na saída do silenciador até que a vazão verificada seja em torno de 450 a 500 ml/minuto.**

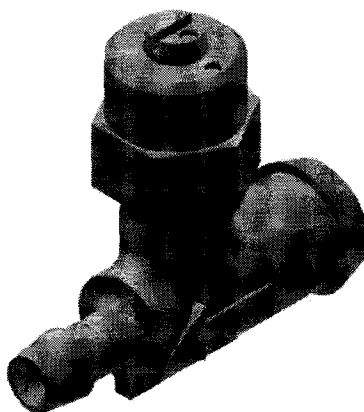

**Fig.1**

### **5.5 Teste de eficiência da sucção**

Após a instalação, sugar, através dos registros suctores (sugadores), 1 litro de água a fim de verificar o tempo necessário de sucção.

**Tempo normal de sucção: Até 10 segundos.**

Caso o tempo seja superior a 10 segundos, revisar os processos de instalação, bem como a rede hidráulica.

### **6. FUNCIONAMENTO OPERACIONAL**

- A.** Retirar o registro suctor do suporte da Kit Suctor/unidade auxiliar, a bomba de vácuo é acionada automaticamente;
- B.** O registro suctor que permanecer no suporte deverá ficar totalmente fechado, sendo que, o que estiver em uso deverá ficar aberto de acordo com a sucção desejada;
- C.** Após o uso, feche e coloque o registro suctor no suporte, sendo que a bomba de vácuo desligar-se-á automaticamente;

#### **Observação:**

Caso o temporizador de varredura estiver acionado, a Suctron irá desligar-se com um retardo de aproximadamente 15 segundos.

- D.** Para prevenir danos que possam ocorrer durante os períodos em que o profissional não estiver trabalhando, recomenda-se após o expediente, fechar o registro de água da rede urbana e desligar os disjuntores (rede elétrica).

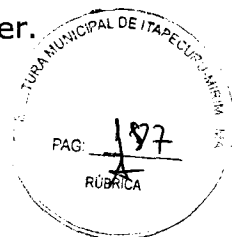

## 8.2 Simbologias do produto



Símbolo de consulta ao manual/livreto de instruções.



## 8.3 Conteúdo das marcações acessíveis

<b>SCHUSTER</b> SCHUSTER COMÉRCIO DE EQUIPAMENTOS ODONTOLÓGICOS LTDA BR 108, Nº 221 - Santa Maria - RS - Brasil	
<b>APARELHO</b>	<b>N/S</b>
BOMBA À VÁCUO	????????
SUCTRON ELETRONIC PLUS	<b>REG ANVISA</b>
127V - 60Hz 220V - 50/60Hz	Isento
<b>FAB</b>	<b>LOTE</b>
????????	????????
Características Técnicas/ Condições Especiais de Armazenamento/ Conservação/ Manipulação/ Instruções Especiais de Uso/ Advertências/ Precauções "Ver Manual do Proprietário".	

## 9. ACESSÓRIOS QUE ACOMPANHAM SUCTRON ELETRONIC PLUS

- 01 Mangueira para ligação no esgoto;
- 01 Mangueira para ligação na sucção;
- 01 Mangueira para ligação na entrada de água;
- 04 Pés amortecedores.

## 10. FALHAS, POSSÍVEIS CAUSAS E SOLUÇÕES

Antes de consultar a assistência técnica, verificar as possíveis causas e suas soluções na tabela abaixo:

FALHA	POSSÍVEL CAUSA	SOLUÇÃO
• A bomba não suga.	<ul style="list-style-type: none"> <li>• Falta de água na rede urbana.</li> <li>• Filtro de resíduos entupido.</li> <li>• Tampa do filtro de resíduos aberta.</li> </ul>	<ul style="list-style-type: none"> <li>• Aguardar normalização.</li> <li>• Retirar e lavar (item 7).</li> <li>• Fechar a tampa.</li> </ul>
• A bomba não liga.	<ul style="list-style-type: none"> <li>• Plug fora da tomada.</li> <li>• Disjuntor desarmado.</li> <li>• Falta de energia elétrica.</li> <li>• Funcionamento intermitente (protetor térmico acionado).</li> </ul>	<ul style="list-style-type: none"> <li>• Conectar o plug.</li> <li>• Armar o disjuntor.</li> <li>• Aguardar normalização.</li> <li>• Entrar em contato com a Assistência Técnica Credenciada Schuster mais próxima.</li> </ul>

### SUCTRON ELETRONIC PLUS

"Declarado Isento de Registro pelo  
Ministério da Saúde"  
Suctor de alta potência (bomba de vácuo)  
Cód. produto 28.000  
Produzido e distribuído por:  
Schuster Comércio de Equipamentos  
Odontológicos Ltda  
BR 158, nº 2121 Parque Pinheiro  
Machado  
Santa Maria, RS, Brasil 97030-660  
C.G.C.: 93.185.577/0001-04

"Declarado Isento de Registro pelo  
Ministério da Saúde"  
Responsável Técnico:  
Josy Gaspar Enderle  
CREA: 70892d

# Alguma Dúvida?

Entre em contato

 **+55 (55) 3222.2738**

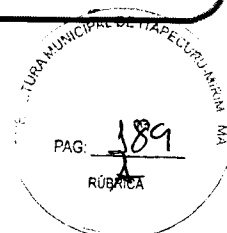

Rev.15/21



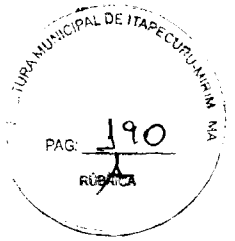

**Consciência ambiental é um dos  
nossos pilares centrais.  
Portanto, o cuidado com o  
planeta virou nossa prioridade.**

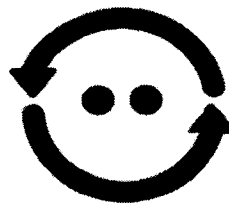

**eureciclo**

A logística reversa das nossas embalagens, que anualmente chega a 36 toneladas, passou a ser certificada pelo selo Eureciclo.

O Selo Eureciclo é a garantia de que a nossa marca investe no desenvolvimento das cadeias de reciclagem, destinando recursos para o desenvolvimento e operação das cooperativas recicladoras, garantindo a compensação ambiental sobre o impacto gerado, em busca de um modelo cada dia mais sustentável em harmonia com o meio ambiente e com a responsabilidade social.

Nossos manuais com folhas recicláveis são mais uma iniciativa no combate à poluição do nosso planeta.

Conheça o projeto Eco Schuster através das nossas páginas e venha fazer parte da mudança que o mundo precisa.



Siga **schusternaweb** no Instagram ou no Facebook e assista nossos vídeos no Youtube.

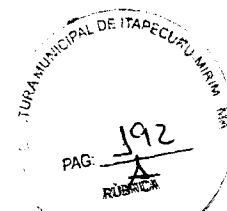

## CERTIDÃO SIMPLIFICADA

### Sistema Nacional de Registro de Empresas Mercantis - SINREM

Certificamos que as informações abaixo constam dos documentos arquivados nesta Junta Comercial e são vigentes na data da sua expedição.

Nome Empresarial: <b>INFINYT COMÉRCIO SERVIÇOS E REPRESENTAÇÕES LTDA - ME</b>				Protocolo: MAC2101483894		
Natureza Jurídica: Sociedade Empresária Limitada						
NIRE (Sede) 21200744663		CNPJ 13.751.395/0001-06		Data de Ato Constitutivo 24/05/2011	Início de Atividade 24/05/2011	
Endereço Completo Rua DEZESSEIS, Nº 46, CONJ HAB VINHAIS, PLANALTO VINHAIS II - São Luís/MA - CEP 65074-869						
Objeto Social Manutenção e reparação de aparelhos eletromédicos e eletroterapêuticos e equipamentos de irradiação, Manutenção e reparação de equipamentos e produtos não especificados anteriormente (manutenção e reparação de não eletrônicos e utensílios para uso médico, cirúrgico, deontológico e de laboratório, a manutenção e reparação de mobiliário específicos para uso médico, cirúrgico, odontológico e de laboratório), Instalação de máquinas e equipamentos industriais, Instalação e manutenção de sistemas centrais de ar condicionado, de ventilação e refrigeração, Comércio varejista de material elétrico, Comércio varejista de artigos médicos e ortopédicos, Comércio varejista de outros produtos não especificados anteriormente (extintores, carvão, a lenha) Representantes comerciais e agentes do comércio de instrumentos e materiais odonto-médico-hospitalares, Representantes comerciais e agentes do comércio de medicamentos, cosméticos e produtos de perfumaria, Comércio varejista de móveis, Comércio varejista especializado de equipamentos e suprimentos de informática, Comércio varejista especializado de eletrodomésticos e equipamentos de áudio vídeo, Reparação e manutenção de computadores e de equipamentos periféricos, Instalação e manutenção elétrica, Comércio varejista de produtos farmacêuticos, sem manipulação de fórmulas; Manutenção e reparação de aparelhos e instrumentos de medida, teste e controle; Manutenção e reparação de geradores, transformadores e motores elétricos; Manutenção e reparação de equipamentos hidráulicos e pneumáticos, exceto válvulas; Manutenção e reparação de compressores; Comércio atacadista de máquinas, aparelhos e equipamentos para uso odonto-médico-hospitalar; partes e peças; Laboratórios clínicos; Atividade médica ambulatorial com recursos para realização de procedimentos cirúrgicos; Atividades de atendimento em pronto-socorro e unidades hospitalares para atendimento a urgências.						
Capital Social R\$ 160.000,00 (cento e sessenta mil reais)			Porte ME (Microempresa)		Prazo de Duração Indeterminado	
Capital Integralizado R\$ 160.000,00 (cento e sessenta mil reais)						
Dados do Sócio						
Nome ALESSANDRO GOMES DE ALENCAR		CPF/CNPJ 020.955.253-02	Participação no capital R\$ 80.000,00	Espécie de sócio Sócio	Administrador S	Termínio do mandato Indeterminado
Nome AIRTON BRAGA ALVES JUNIOR		CPF/CNPJ 649.244.163-04	Participação no capital R\$ 80.000,00	Espécie de sócio Sócio	Administrador N	Termínio do mandato Indeterminado
Dados do Administrador						
Nome ALESSANDRO GOMES DE ALENCAR		CPF 020.955.253-02		Termínio do mandato Indeterminado		
Último Arquivamento				Situação		
Data 05/05/2021	Número 20210587636	Ato/eventos 223 / 223 - BALANÇO		ATIVA Status SEM STATUS		

Esta certidão foi emitida automaticamente em 08/10/2021, às 11:52:09 (horário de Brasília).  
Se impressa, verificar sua autenticidade no <https://www.empresafacil.ma.gov.br>, com o código **X9J1XWVQ**.



MAC2101483894

Lilian Theresa Rodrigues Mendonça  
Secretário Geral

Resultado da Consulta SINTEGRAICMS

**IDENTIFICAÇÃO**

**CGC:** 13.751.395/0001-06 **Inscrição Estadual:** 12.359453-7  
**Razão Social:** INFINYT COMERCIO SERVICOS E REPRESENTACOES LTDA ME  
**Regime Apuração:** SIMPLES NACIONAL

**ENDEREÇO**

**Logradouro:** RUA DEZESSEIS  
**Número:** 46 **Complemento:** CONJ HAB VINHAIS  
**Bairro:** PLANALTO VINHAIS II  
**Município:** SAO LUIS **UF:** MA  
**CEP:** 65074869 **DDD:** **Telefone:** 88057800

**INFORMAÇÕES COMPLEMENTARES**

**CNAE** 3312103 - MANUTENÇÃO E REPARAÇÃO DE APARELHOS ELETROMÉDICOS E  
**Principal:** ELETROTERRAPÊUTICOS E EQUIPAMENTOS DE IRRADIAÇÃO

**CNAEs Secundários**

Código	Descrição CNAE
4618401	REPRESENTANTES COMERCIAIS E AGENTES DO COMÉRCIO DE MEDICAMENTOS, COSMÉTICOS E PRODUTOS DE PERFUMARIA
4618402	REPRESENTANTES COMERCIAIS E AGENTES DO COMÉRCIO DE INSTRUMENTOS E MATERIAIS ODONTO-MÉDICO-HOSPITALARES
4664800	COMÉRCIO ATACADISTA DE MÁQUINAS, APARELHOS E EQUIPAMENTOS PARA USO ODONTO-MÉDICO-HOSPITALAR; PARTES E PEÇAS
4742300	COMÉRCIO VAREJISTA DE MATERIAL ELÉTRICO
4751201	COMÉRCIO VAREJISTA ESPECIALIZADO DE EQUIPAMENTOS E SUPRIMENTOS DE INFORMÁTICA
4753900	COMÉRCIO VAREJISTA ESPECIALIZADO DE ELETRODOMÉSTICOS E EQUIPAMENTOS DE ÁUDIO E VÍDEO
4754701	COMÉRCIO VAREJISTA DE MÓVEIS
4771701	COMÉRCIO VAREJISTA DE PRODUTOS FARMACÊUTICOS, SEM MANIPULAÇÃO DE FÓRMULAS
4773300	COMÉRCIO VAREJISTA DE ARTIGOS MÉDICOS E ORTOPÉDICOS
4789099	COMÉRCIO VAREJISTA DE OUTROS PRODUTOS NÃO ESPECIFICADOS ANTERIORMENTE
3312102	MANUTENÇÃO E REPARAÇÃO DE APARELHOS E INSTRUMENTOS DE MEDIDA, TESTE E CONTROLE
8610102	ATIVIDADES DE ATENDIMENTO EM PRONTO-SOCORRO E UNIDADES HOSPITALARES PARA ATENDIMENTO A URGÊNCIAS
8630501	ATIVIDADE MÉDICA AMBULATORIAL COM RECURSOS PARA REALIZAÇÃO DE PROCEDIMENTOS CIRÚRGICOS
8640202	LABORATÓRIOS CLÍNICOS
9511800	REPARAÇÃO E MANUTENÇÃO DE COMPUTADORES E DE EQUIPAMENTOS PERIFÉRICOS
3313901	MANUTENÇÃO E REPARAÇÃO DE GERADORES, TRANSFORMADORES E MOTORES ELÉTRICOS
3314702	MANUTENÇÃO E REPARAÇÃO DE EQUIPAMENTOS HIDRÁULICOS E PNEUMÁTICOS, EXCETO VÁLVULAS
3314704	MANUTENÇÃO E REPARAÇÃO DE COMPRESSORES
3319800	MANUTENÇÃO E REPARAÇÃO DE EQUIPAMENTOS E PRODUTOS NÃO ESPECIFICADOS ANTERIORMENTE
3321000	INSTALAÇÃO DE MÁQUINAS E EQUIPAMENTOS INDUSTRIAIS
4321500	INSTALAÇÃO E MANUTENÇÃO ELÉTRICA
4322302	INSTALAÇÃO E MANUTENÇÃO DE SISTEMAS CENTRAIS DE AR CONDICIONADO, DE VENTILAÇÃO E REFRIGERAÇÃO

**Situação Cadastral Vigente:** HABILITADO

**Data desta Situação Cadastral:** 24/03/2020

**OBRIGAÇÕES**

NFe a partir de: 01/07/2010 - (4664800), 01/10/2010 - (Devido emissão voluntária),  
 (CNAE's): 01/10/2010 - (4618401-4618402),

EDF a partir de: 01/01/2019,

CTE a partir de:

Observação: Os dados acima estão baseados em informações fornecidas pelo próprio contribuinte cadastrado. Não valem como certidão de sua efetiva existência de fato e de direito, não são oponíveis à Fazenda e nem excluem a responsabilidade tributária derivada de operações com ele ajustadas.

**Data da Consulta:** 13/10/2021

