

Prefeitura Municipal de Itapecuru-Mirim
COMISSÃO DE LICITAÇÃO



Relatório por Vencedor / Lotes Fracassados/Cancelados/Desertos
Pregão N° 012/2021

FORNECEDOR: A. L. SILVA BARROS COMERCIO E SERVICOS EIRELI

23.383.929/0001-42

LOTE/ITEM	VALOR ESTIMADO	VALOR FINAL
02 NOTEBOOK - computador portátil (notebook) com processador de 4	55.756,00	32.199,00
07 ROTEADOR WIFI - deverá suportar no mínimo os padrões IEEE 802.11	6.030,00	3.960,00
08 NO-BREAK - com potência nominal mínima de 1,2 kVA. Potência real	47.076,00	34.600,00
09 Estabilizador para Impressora Laser – Potência real mínima de 600W;	3.920,70	3.160,00
FILTRO LINHA - tensão alimentação: 110,220 v, quantidade saída: 6	1.189,80	590,00
16 NOTEBOOK - computador portátil (notebook) com processador de 4	167.268,00	98.997,00
QTD: 6	VALOR TOTAL:	173.506,00

Relatório por Vencedor / Lotes Fracassados/Cancelados/Desertos
Pregão N° 012/2021

FORNECEDOR:LS SERVICOS DE INFORMATICA E ELETRONICA LTDA

10.793.812/0001-95

LOTE/ITEM		VALOR ESTIMADO	VALOR FINAL
01	TABLET - Com sistema operacional Android 8.0 ou superior, tela de no	95.962,80	68.661,00
06	SWITCH - 24 portas RJ45 10/100/1000Mbps com Auto Negociação	21.904,80	13.132,60
15	TABLET - Com sistema operacional Android 8.0 ou superior, tela de no	287.888,40	205.983,00
QTD: 3		VALOR TOTAL:	287.776,60



Relatório por Vencedor / Lotes Fracassados/Cancelados/Desertos
Pregão N° 012/2021

FORNECEDOR: PR DOS SANTOS JUNIOR

14.959.247/0001-44

LOTE/ITEM		VALOR ESTIMADO	VALOR FINAL
04	IMPRESSORA LASER - Com padrão de cor monocromático; resolução	26.030,60	21.250,00
05	IMPRESSORA DE CUPOM - Com tecnologia térmica direta, guilhotina	12.573,00	11.835,00
11	CABO LAN - categoria: Cat.5e, cabo de pares trançados; quantidade	12.652,00	9.540,00
12	CONECTOR RJ-45 MACHO - Categoria: Cat.5e, Diâmetro do condutor:	1.162,00	980,00
14	CAIXA DE SOBREPOR PARA KEYSTONES - Material do corpo do	9.012,00	5.200,00
QTD: 5		VALOR TOTAL:	48.805,00

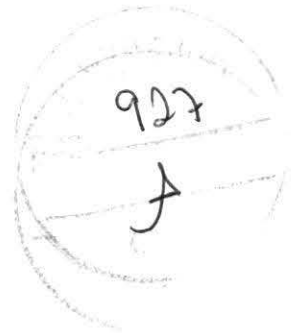

Relatório por Vencedor / Lotes Fracassados/Cancelados/Desertos
Pregão N° 012/2021

FORNECEDOR: W R C BEZERRA

10.401.351/0001-68

LOTE/ITEM		VALOR ESTIMADO	VALOR FINAL
13	CONECTOR RJ-45 FÊMEA - Tipo: keystone, categoria: CAT.5e U/UTP;	5.856,00	3.000,00
QTD: 1		VALOR TOTAL:	3.000,00

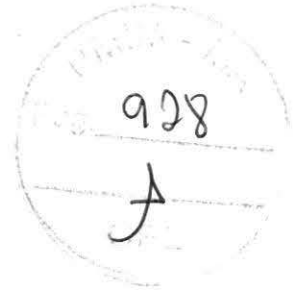

Relatório por Vencedor / Lotes Fracassados/Cancelados/Desertos
Pregão N° 012/2021

FORNECEDOR: LOTES/ITENS FRACASSADOS/CANCELADOS/DESERTOS

LOTE/ITEM	VALOR ESTIMADO	VALOR FINAL
03 COMPUTADOR DESKTOP - Com processador de 6 Núcleos, 12	47.708,40	
17 COMPUTADOR DESKTOP - Com processador de 6 Núcleos,	143.125,20	
QTD: 2	VALOR TOTAL:	



**COMERCIAL
BARROS**
BARROS COMERCIO E SERVIÇOS



PROPOSTA READEQUADA Nº 052/2021

PROCESSO ADMINISTRATIVO N.º 134/2021 – SEMUS

PREGÃO ELETRÔNICO Nº 012/2021

Pelo presente, submetemos à apreciação de V.S^a nossa Proposta de Preço tendo como objeto o eventual e futuro de fornecimento de materiais e equipamentos para informatização das unidades básicas de saúde para atender as necessidades da Secretaria Municipal de Saúde do município de Itapecuru-Mirim/MA, conforme condições, quantidades e exigências estabelecidas no Edital e seus anexos, já inclusos todos os custos necessários tais como impostos, taxas, tributos, seguros e quaisquer outras despesas que incidam ou venham incidir sobre o objeto em questão.

RAZÃO SOCIAL: A.L. SILVA BARROS COMÉRCIO E SERVIÇOS EIRELI

NOME FANTASIA: BARROS COMERCIO E SERVICOS

ENDEREÇO: Rua Seattle, 28 A, Quadra 10 J, Central Park, Araçagy, São José de Ribamar – MA.

CNPJ: 23.383.929/0001-42

Inscrição Estadual: 12.476.27-35

Inscrição Municipal: 291.668-1

Telefones de Contato: (98) 99241-3717; (98) 3258-4762

Representante Legal

Ana Larissa Silva Barros

RG: 024875752003-4 SSP MA

CPF: 025.496.353-61

Cargo: Proprietária da Empresa

Endereço Eletrônico: alsbcomercial@gmail.com

DADOS BANCÁRIOS: Titularidade: **A.L. SILVA BARROS COMÉRCIO E SERVIÇOS**

Banco: Banco do Brasil: Agência: 3649 – 8 // Conta Corrente: 47772 – 9.

LOTE ÚNICO						
ITEM	DESCRIÇÃO	UND	MARCA	QTD	VALOR UNIT.	VALOR TOTAL
02	NOTEBOOK - computador portátil (notebook) com processador de 4 Núcleos, 8 threads, frequência mínima de 3.0 GHz; SSD de no mínimo 256GB PCIe NVMe M.2; memória RAM de 8 GB, em 2 módulos idênticos de 4 GB cada, do tipo SDRAM DDR4 2.133 MHz ou superior, tela LCD ou LED de no mínimo 14" (quatorze) polegadas e no máximo 15.6" (quinze ponto seis) polegadas widescreen, teclado padrão ABNT2, mouse touchpad com 2 botões integrados, interfaces de rede 10/100/1000 conector rj-45 fêmea e	UND	Marca: Lenovo Modelo: Ideapad S145	10	R\$ 3.219,90	R\$ 32.199,00

COMERCIAL BARROS

BARROS COMERCIO E SERVIÇOS



	<p>WIFI padrão IEEE 802.11a/b/g/n, sistema operacional Windows 10 pro (64 bits) em português brasileiro, bateria recarregável do tipo íon de lítion com no mínimo 6 células, fonte externa automática compatível com o item, possuir interfaces USB 2.0 e 3.0, 1 HDMI, leitor de cartão, webcam HD (720p) integrada. Peso máximo de 2,0 KG. Deverá vir acompanhado de maleta do tipo acolchoada para transporte e acondicionamento do equipamento. O equipamento deverá ser novo, sem uso, reforma ou recondicionamento. Deve estar em linha de produção pelo fabricante. Garantia mínima de 12 meses.</p>					
15	<p>TABLET - Com sistema operacional Android 8.0 ou superior, tela de no mínimo 8" (oito polegadas) com tecnologia TFT; Processador Quad Core 2.0 GHz ou superior; Memória RAM 2GB ou superior; Armazenamento interno de no mínimo 32GB; Deve possuir SLOT para cartão de memória microSD; Câmera traseira de 8MP (oito megapixel) e frontal de 2MP (dois megapixel); Conexão USB, Wi-fi 802.11 a/b/g/n 2.4+5GHz, Bluetooth v4.2 ou superior, 3G/4G habilitado para funcionamento nas frequências do sistema brasileiro de comunicação móvel, desbloqueado para todas as operadoras; Deve possuir sistema de GPS integrado. Garantia mínima de 12 meses.</p>	UND	<p>Marca: SAMSUNG Modelo: Galaxy Tab A (8") Wi-Fi</p>	180	R\$ 935,00	R\$ 168.300,00
VALOR ESTIMADO TOTAL						R\$ 200.499,00

Valor Global: R\$ 200.499,00 (duzentos mil, quatrocentos e noventa e nove reais);

Prazo de validade da Proposta: 90 (noventa) dias, a contar da data de abertura da licitação;

Validade de Vigência: O prazo de validade desta Ata será de 12 (doze) meses, contados de sua publicação, vedada sua prorrogação, conforme dispõe o Art. 15, § 3º, inciso III, da Lei Federal nº 8.666/1993 c/c Art. 11 do Decreto Municipal nº 548/2017.

Local de Entrega: Os equipamentos deverão atender todas as especificações técnicas contidas neste Termo de Referência e deverão ser entregues no horário de 08:00 às 12:00h e 14:00 às 17:00h, de segunda a sexta-feira, exceto feriados, no Almoxarifado localizado na Rua José Paulo Bogéa S/N, Centro, CEP nº 65485-000, Itapecuru-Mirim/MA.

**COMERCIAL
BARROS**
BARROS COMERCIO E SERVIÇOS



Prazo de Entrega: Em até 10 (dez) dias, contados a partir da assinatura do Contrato, emissão da Nota de Empenho, quando substituir o instrumento contratual, da Ordem de Fornecimento ou outro instrumento hábil.

Prazo de Pagamento: O pagamento será efetuado pela CONTRATANTE no prazo não superior a 30 (trinta) dias, contados a partir da efetiva entrega dos produtos e/ou prestação serviços, com aceitação, mediante apresentação de Nota Fiscal, devidamente atestada, assinada e datada por quem de direito, por meio de ordem bancária emitida em nome do Contratado, para crédito na conta corrente por ele indicada.

Declaramos para todos os efeitos legais que, ao apresentar esta proposta, que os preços ofertados englobam as despesas com material, mão de obra, adaptações, transformações, encargos sociais, trabalhistas, fiscais, previdenciários e comerciais, fretes, transportes, seguros, embalagens, tributos incidentes, isenções e quaisquer outras despesas que incidam ou venham a incidir sobre o objeto desta licitação, com ciência de que a omissão de qualquer despesa ou custo necessário à perfeita execução do objeto desta licitação será interpretada como não existente ou já incluída nos preços, não podendo a licitante pleitear quaisquer acréscimos após a entrega da proposta;

Declaramos que até a presente data inexistem fatos impeditivos a participação desta empresa ao presente certame licitatório, ciente da obrigatoriedade de declarar ocorrências posteriores;

Declaramos que não possuímos em nosso quadro funcional servidor público ou dirigente de órgão ou entidade contratante ou responsável pela licitação, conforme art.9 da lei 8.666/93, e não possuímos em nosso quadro societário servidor público da ativa, ou empregado de empresa pública ou de sociedade de economia mista;

São José de Ribamar 08 de outubro de 2021.

Ana Larissa Silva Barros

A L SILVA BARROS COMERCIO E SERVIÇOS EIRELI
ANA LARISSA SILVA BARROS
RG: 024875752003-4 SSP MA
CPF: 025.496.353-61

RECEBEMOS DE TECNO INDUSTRIA E COMERCIO DE COMPUTADORES LTDA OS PRODUTOS/SERVICOS CONSTANTES NA NOTA FISCAL INDICADA AO LADO		VALOR NOTA R\$ 8.234,50	NF-e Nº: 000.073.164 SÉRIE: 1
DATA DE RECEBIMENTO	IDENTIFICAÇÃO E ASSINATURA DO RECEBEDOR	DESTINATÁRIO A. L. SILVA BARROS COMERCIO E SERVICOS E	
TECNO INDUSTRIA E COMERCIO DE COMPUTADORES LTDA AVENIDA DANIEL DE LA TOUCHEL, 987  COHAMA SAO LUIS MA TEL/FAX: CEP: 65074115		DANFE DOCUMENTO AUXILIAR DA NOTA FISCAL ELETRÔNICA 0 - Entrada <input type="checkbox"/> 1 - Saída <input checked="" type="checkbox"/> Nº 000.073.164 SÉRIE: 1 FOLHA: 1 de 1	
NATUREZA DA OPERAÇÃO Venda de mercadoria adquirida		CHAVE DE ACESSO 2121 0307 2728 2500 1267 5500 1000 0731 6410 0073 1656	
INSCRIÇÃO ESTADUAL 123660890		PROTÓCOLO DE AUTORIZAÇÃO DE USO 421210007771324 - 29/03/2021 19:26:27	
INSCRIÇÃO ESTADUAL SUB-TRIBUTÁRIA		CNPJ 07.272.825/0012-67	

MUNICÍPIO DE ITAPECURUVA
932
A

DESTINATÁRIO/REMETENTE SUBSCRIÇÃO SOCIAL A. L. SILVA BARROS COMERCIO E SERVICOS E		CNPJ/CPF 23.383.929/0001-42	DATA DA EMISSÃO 29/03/2021
ENDEREÇO RUA S. 32	BAIRRO/DISTRITO COHATRAC II	CEP 65053-740	DATA DE SAÍDA/ENTRADA 29/03/2021
MUNICÍPIO SAO LUIS	FONE/FAX (98) 3226-6908	UF MA	INSCRIÇÃO ESTADUAL 124762735
FATURA		HORA DE SAÍDA 19:26:26	

CÁLCULO DO IMPOSTO		BASE DE CÁLCULO ICMS		VALOR DO ICMS	BASE DE CÁLCULO ICMS ST	VALOR DO ICMS SUBSTITUIÇÃO	VALOR TOTAL DOS PRODUTOS
7.095,54		988,16		0,00	0,00	0,00	8.234,50
VALOR DO FRETE	VALOR DO SEGURO	DESCONTO	OUTRAS DESPESAS ACESSÓRIAS	VALOR DO IPI	VALOR APROX. DOS TRIBUTOS	VALOR TOTAL DA NOTA	
0,00	0	0,00	0,00	0,00	0,00	8.234,50	

TRANSPORTADOR/VOLUMES TRANSPORTADOS		FRETE POR CONTA	CÓDIGO ANTT	PLACA DO VEIC	UF	CNPJ/CPF
RAZÃO SOCIAL		0 - Rem.				
ENDEREÇO		MUNICÍPIO		UF	INSCRIÇÃO ESTADUAL	
QUANTIDADE	ESPECIE	MARCA	NUMERAÇÃO	PESO BRUTO	PESO LÍQUIDO	

QUANTIDADE	ESPECIE	MARCA	NUMERAÇÃO	PESO BRUTO	PESO LÍQUIDO
2,00	***NO BREAK APC BACK UPS 1200VA 811115V	85044040	4 20 5102	854,305	3,417,22
4,00	***NO BREAK APC BACK UPS 1200VA 811115V	85044040	4 20 5102	854,305	3,417,22

CONTINUAÇÃO DAS INFORMAÇÕES COMPLEMENTARES
 80 DE 29/03/2021 REFERENTE PROCESSO PRODUTIVO BÁSICO - PORTARIA MCT/MDIC PAGAMENTO EFETUADO EM BOLETO BANCÁRIO: 1 PARCELA 2058 63 VENC. 2021-04-28 2 PARCELA 2058 63 VENC. 2021-05-28 3 PARCELA 2058 63 VENC. 2021-06-28 4 PARCELA 2058 63 VENC. 2021-07-28 CONFIRA A SUA MERCADORIA NO ATO DO RECEBIMENTO. PÓS NÃO NOS RESPONSABILIZAMOS POR RECLAMAÇÕES APÓS A ASSINATURA DO CARTÃO DE DO COMPROVANTE DE FRETE SÉRIE: 124762735
 18163-912082804164:7891515705541:7891519705542:7891519705543:9811544611-3446110000011:446110000014:18363 - NO BREAK APC BACK-UPS 1200VA 811115V - prazo de garantia em 16% - Garantia de 7 dias 44611 - UDF P-COVI(15 80 4 11) - Prazo de GARANTIA de 12 meses

Este produto é entregue com garantia de 72 horas de garantia de defesa de consumidor e por parte da fabricante e o prazo de 72 horas de garantia de defesa de consumidor de toda a linha de produtos desta NF/Cupom. Não nos responsabilizamos por reclamações após a assinatura do cartão de do comprovante de frete. SÉRIE: 124762735. Caso haja problemas, mediante contato com o fabricante e/ou com a loja, mediante contato com o fabricante e/ou com a loja.

Após o prazo de 72 horas, não nos responsabilizamos por problemas de instalação e configuração de equipamentos. O prazo de garantia de 72 horas é válido para equipamentos de rede e periféricos.

O prazo de garantia de 72 horas é válido para equipamentos de rede e periféricos. O prazo de garantia de 72 horas é válido para equipamentos de rede e periféricos.

Carvalho Mendes

INFORMAÇÕES COMPLEMENTARES ENDEREÇO: RUA S. 32 COHATRAC II, 65 053-740, SAO LUIS, MARAESPONSÁVEL: A. L. SILVA BARROS COMERCIO E SERVICOS E CONTATO: (98) 59241-3717 Val Aprax dos Trib. Fed. R\$ 648,88 (7,89%) Trib. Est. R\$ 988,14 (12,00%) Trib. Mun. R\$ 0,00 (0,00%) Fonte: ISENT R\$: NPV F10/829165 - SE NO ATO DA COMPRA, VOCÊ NÃO OPTOU PELA GARANTIA ESTENDIDA DO SEU PRODUTO, TERÁ O PRAZO DE ATÉ 30 DIAS ANTES DA DATA DE TÉRMINO DA GARANTIA DO FABRICANTE PARA AVALIAR-LA. (**). PORTARIA INTERMIN MCT/MDIC/ME Nº 4	RESERVADO AO FISCO
---	--------------------

RECEBEMOS DE TECNO INDUSTRIA E COMERCIO DE COMPUTADORES LTDA OS PRODUTOS/SERVICOS CONSTANTES NA NOTA FISCAL INDICADA AO LADO		VALOR NOTA R\$ 23.438,77	NF-e Nº: 000.002.354 SERIE: 1
DATA DE RECEBIMENTO / /	IDENTIFICACAO E ASSINATURA DO RECEBEDOR	DESTINATARIO A L SILVA BARROS COMERCIO E SERVICOS E	

TECNO INDUSTRIA E COMERCIO DE COMPUTADORES LTDA AV DOS FRANCESES, 51 ALEMANHA SAO LUIS MA TEL/FAX: CEP: 65036281		DANFE DOCUMENTO AUXILIAR DA NOTA FISCAL ELETRONICA 0 - Entrada 1 - Saída <input type="checkbox"/> 1 Nº: 000.002.354 SÉRIE: 1 FOLHA: 1 de 2	 CHAVE DE ACESSO 2121 0307 2728 2500 5416 5500 1000 0023 5410 0002 3556 Consulte de autenticidade no portal nacional de NF-e www.fazenda.gov.br/portal ou no site da Sefaz Autorizadora
NATUREZA DA OPERAÇÃO Venda de mercadorias adquirida		PROTOCOLO DE AUTORIZAÇÃO DE USO 421210007767490 - 29/03/2021 18:47:34	
INSCRIÇÃO ESTADUAL 126667284	INSCRIÇÃO ESTADUAL SUB. TRIBUTARIA	CNPJ 07.272.825/0054-16	



DESTINATÁRIO/REMETENTE NOME/RAZÃO SOCIAL A L SILVA BARROS COMERCIO E SERVICOS E		CNPJ/CPF 23.383.929/0001-42	DATA DA EMISSÃO 29/03/2021
ENDEREÇO RUAS S. 32	BAIRRO/DISTRITO COHATRAC II	CEP 65053-740	DATA DE SAÍDA/ENTRADA 29/03/2021
MUNICÍPIO SAO LUIS	UF MA	INSCRIÇÃO ESTADUAL 124762735	HORA DE SAÍDA 18:47:16

FATURA						
CÁLCULO DO IMPOSTO						
BASE DE CÁLCULO DO ICMS 22.299,81	VALOR DO ICMS 2.812,66	BASE DE CÁLCULO ICMS ST 0,00	VALOR DO ICMS SUBSTITUIÇÃO 0,00	VALOR TOTAL DOS PRODUTOS 23.438,77		
VALOR DO FRI/TE 0,00	VALOR DO SEGURO 0	DESCONTO 0,00	OUTRAS DESPESAS ACESSÓRIAS 0,00	VALOR DO IPI 0,00	VALOR APROX. DOS TRIBUTOS 0,00	VALOR TOTAL DA NOTA 23.438,77

TRANSPORTADOR/VOLUMES TRANSPORTADOS						
RAZÃO SOCIAL	FRETE POR CONTA 0 - Rem.	CÓDIGO ANTT	PLACA DO VEIC	UF	CNPJ/CPF	
ENDEREÇO	MUNICÍPIO			UF	INSCRIÇÃO ESTADUAL	
QUANTIDADE	ESPECIE VOL	MARCA	NUMERAÇÃO	PESO BRUTO 84,908	PESO LÍQUIDO 84,908	

DADOS DO PRODUTO/SERVICO													
UNID. PRD	DESCRIÇÃO DO PRODUTO/SERVICO	NCM	SF	UNID.	QUANT.	VALOR UNITARIO	VALOR TOTAL	ICMS	VALOR ICMS	VALOR IPI	ALICUOTA ICMS	VALOR APROX. DOS TRIBUTOS	
44525	***UDP F GCL B 2G 4,340	84715010	0 00	5102	UND	4,00	1.298,83	5.195,32	623,44	0,00	12,00	0,00	
42852	***UDP F GCL B 4G 4,120	84715010	0 00	5102	UND	1,00	1.502,53	1.502,53	180,30	0,00	12,00	0,00	
43261	***UDP F GCL B 4G 4,120	84715010	0 00	5102	UND	1,00	1.502,53	1.502,53	180,30	0,00	12,00	0,00	
44663	***UDP F GCL B 4G 4,120	84715010	0 00	5102	UND	1,00	1.395,83	1.395,83	167,50	0,00	12,00	0,00	
12673	***GRAV DVD SATA LITEON 22X PRETA	84717029	0 00	5102	UND	9,00	100,80	907,20	108,86	0,00	12,00	0,00	
18363	***NO BREAK APC BACK UPS 1200VA AUT 115V	85044040	4 20	5102	UND	4,00	854,305	3.417,22	2.278,26	410,09	0,00	18,00	0,00
25315	***TEC USB GT SLIM GT850 PRETO	84716052	0 00	5102	UND	9,00	21,60	194,40	23,33	0,00	12,00	0,00	
25826	***MOUSE GT SK9935	84716053	0 00	5102	UND	9,00	13,92	125,28	15,03	0,00	12,00	0,00	
30060	***MULTI LASER MONO BROTHER DCP1612NW 1060	84431113	0 00	5102	UND	1,00	1.631,04	1.631,04	195,72	0,00	12,00	0,00	
38002	***MULTI JT TANK EPSON L3150 REFT344	84431111	0 00	5102	UND	1,00	1.199,04	1.199,04	143,88	0,00	12,00	0,00	
38770	***ROTEADOR WIFI INTELBRAS AC1200 ACTION RF	85176241	0 00	5102	UND	1,00	209,53	209,53	25,14	0,00	12,00	0,00	
39531	***MONITOR 19.5 LED GOLDENTEC HDMI MG19	85285220	0 00	5102	UND	9,00	519,00	4.671,00	560,52	0,00	12,00	0,00	
41077	***SSD 480GB IRVISON C100	84717019	0 00	5102	UND	2,00	471,90	943,80	113,26	0,00	12,00	0,00	
42080	***MEM.DDR4 8GB 2400 GT	84733042	0 00	5102	UND	2,00	272,025	544,05	544,05	65,29	0,00	12,00	0,00

CONTINUAÇÃO DAS INFORMAÇÕES COMPLEMENTARES
 80 DE 26/07/06 REFERENTE PROCESSO PRODUTIVO BASICO - PORTARIA MCT/MDIC PAGAMENTO EFETUADO EM BOLETO BANCARIO: 1 PARCELA 5859.69 VENC. 2021-04-28 2 PARCELA 5859.69 VENC. 2021-05-28 3 PARCELA 5859.69 VENC. 2021-06-28 4 PARCELA 5859.7 VENC. 2021-07-28 CONFIRA A SUA MERCADORIA NO ATO DO RECEBIMENTO, POIS NAO NOS RESPONSABILIZAMOS POR RECLAMAÇÕES APÓS A ASSINATURA DO CANHOTO OU DO CONHECIMENTO DE PRETE 12673 - GRAV. DVD SATA LITEON 22X PRETA--> Prazo de garantia em Loja : Garantia de 12 meses 18363 - NO BREAK APC BACK-UPS 1200VA AUT/115V--> Prazo de garantia em Loja : Garantia de 7 dias 25315 - TEC USB GT SLIM GT850 PRETO--> Prazo de garantia em Loja : Garantia de 12 meses 25626 - MOUSE GT SK9935--> Prazo de garantia em Loja : Garantia de 12 meses 30060 - MULTI LASER MONO BROTHER DCP1612NW-1060--> Prazo de garantia em Loja : Garantia de 3 dias 38002 - MULTI JT TANK EPSON 38770 - ROTEADOR WIFI INTELBRAS AC1200 ACTION RF--> Prazo de garantia em Loja : Garantia de 12 meses 38990 - MEM.DDR4 8GB 2400 GT--> Prazo de garantia em Loja : Garantia de 12 meses 39531 - MONITOR 19.5 LED GOLDENTEC HDMI MG19--> Prazo de

DADOS ADICIONAIS	INFORMAÇÕES COMPLEMENTARES ENDEREÇO: RUA S. 32, COHATRAC II, 65 053-740, SAO LUIS, MARANHÃO.	RESERVADO AO FISCO
------------------	---	--------------------

RECEBEMOS DE TECNO INDUSTRIA E COMERCIO DE COMPUTADORES LTDA OS PRODUTOS/SERVIÇOS CONSTANTES NA NOTA FISCAL INDICADA AO LADO		VALOR NOTA R\$ 5.866,00	NF-e
DATA DE RECEBIMENTO / /	IDENTIFICAÇÃO E ASSINATURA DO RECEBEDOR	DESTINATÁRIO WANDERSON WILKE ROCHA DOS SANTOS AMORIM	Nº: 000.002.572 SÉRIE: 1

TECNO INDUSTRIA E COMERCIO DE COMPUTADORES LTDA AV DOS FRANCESES, 51 ALEMANHA SAO LUIS MA TEL/FAX: CEP: 65036281	DANFE DOCUMENTO AUXILIAR DA NOTA FISCAL ELETRÔNICA 0 - Entrada 1 - Saída <input checked="" type="checkbox"/> 1 Nº 000.002.572 SÉRIE: 1 FOLHA: 1 de 1	 CHAVE DE ACESSO 2121-0407 2728 2500 5416 5500 1000 0025 7210 0002 5730
		<small>Consulta de autenticidade no portal nacional de NF-e www.nfe.fazenda.gov.br/portal ou no site da Sefaz Autorizadora</small>

NATUREZA DA OPERAÇÃO Venda de mercadoria adquirida	PROTÓCOLO DE AUTORIZAÇÃO DE USO 421210008458830 - 07/04/2021 10:36:47
INSCRIÇÃO ESTADUAL 126667284	INSCRIÇÃO ESTADUAL SUB TRIBUTARIA CNPJ 07.272.825/0054-16

DESTINATÁRIO/REMETENTE		CNPJ/CPF	DATA DA EMISSÃO
NOME/RAZÃO SOCIAL WANDERSON WILKE ROCHA DOS SANTOS AMORIM		11.661.354/0001-01	07/04/2021
ENDEREÇO RUA QUARENTA E NOVE, 13 1	BARRIO/DISTRITO VINHAIS	CEP 65071-260	DATA DE SAÍDA/ENTRADA 07/04/2021
MUNICÍPIO SAO LUIS	FONE/FAX (98) 98712-7282	UF MA	INSCRIÇÃO ESTADUAL 123282217
			HORA DE SAÍDA 10:36:42

FATURA						
CÁLCULO DO IMPOSTO						
BASE DE CÁLCULO DE ICMS 5.866,00	VALOR DO ICMS 703,92	BASE DE CÁLCULO ICMS ST 0,00	VALOR DO ICMS SUBSTITUIÇÃO 0,00	VALOR TOTAL DOS PRODUTOS 5.866,00		
VALOR DO FRETE 0,00	VALOR DO SEGURO 0	DESCONTO 0,00	OUTRAS DESPESAS ACESSÓRIAS 0,00	VALOR DO IPI 0,00	VALOR APROX DOS TRIBUTOS 0,00	VALOR TOTAL DA NOTA 5.866,00

TRANSPORTADOR/VOLUMES TRANSPORTADOS						
RAZÃO SOCIAL		FRETE POR CONTA 0 - Rem.	CÓDIGO ANTI	PLACA DO VEÍC	UF	CNPJ/CPF
ENDEREÇO				MUNICÍPIO	UF	INSCRIÇÃO ESTADUAL
QUANTIDADE	ESPÉCIE VOL	MARCA	NUMERAÇÃO	PESO BRUTO 5,000	PESO LÍQUIDO 5,000	

DADOS DO PRODUTO/SERVIÇO															
CD PROD	DESCRIÇÃO DO PRODUTO/SERVIÇO	NCM SH	EST	CFOP	UNID	QUANT	VALOR UNITÁRIO	VALOR TOTAL	B.CÁLC ICMS	VALOR ICMS	VALOR IPI	ALÍQUOTAS		VALOR APROX DOS TRIBUTOS	
44826	***NOT 13,4,17,15,W10 LENOVO S145 10G	84733019	0	01	3102	UND	2,09	2.931,00	5.866,00	5.866,00	703,92	0,00	12,00	0,00	0,00

CONTINUAÇÃO DAS INFORMAÇÕES COMPLEMENTARES
 0: 1 PARCELA 1466.5 VENC. 2021-05-06 2 PARCELA 1466.5 VENC. 2021-06-06 3 PARCELA 1466.5 VENC. 2021-07-06 4 PARCELA 1466.5 VENC. 2021-08-06 CONFIRA A SUA MERCADORIA NO ATO DO RECEBIMENTO, POIS NAO NOS RESPONSABILIZAMOS POR RECLAMAÇÕES APÓS A ASSINATURA DO CAMHOTO OU DO CONHECIMENTO DE FRETE
 Serials: 44826->1950425574971;1950425574972; 44826 - NOT (13,4,17,15,W10) LENOVO S145 10G--> Prazo de garantia em Loja : Garantia de 2 dias





PROPOSTA DE PREÇOS READEQUADA

AO MUNICIPIO DE ITAPECURU MIRIM MA
COMISSÃO PERMANENTE DE LICITAÇÃO-CPL
Sr(a). PROEIRO E EQUIPE DE APOIO

Referente: PREGÃO ELETRONICO nº 012/2021 – CPL/PMS

Senhor Presidente

A ANGRA. C. SANTOS LTDA, signatária, inscrita CNPJ nº 22.905.016/0001-86, sediada na Rua Z nº 1 Letra B Quadra 1 Planalto Anil III município de São Luís MA CEP 65.050-879 , tendo examinado o Edital, vem apresentar a presente proposta READEQUADA para prestação de serviço em conformidade com o Edital mencionado, conforme planilha e condições abaixo, já inclusos todos os custos diretos e indiretos, inclusive transportes, de instalações , depreciações , mão de obra lucros e encargos sociais e trabalhistas , impostos taxas e demais custos incidentes.

Pelo presente, submetemos à apreciação de Vossa Senhoria a nossa proposta relativa a licitação em epigrafe , especificações constantes do (TERMO DE REFERENCIA) de vosso edital , assumindo inteira responsabilidade por quaisquer erros ou omissões que venham a ser verificados na preparação da mesma e declaramos ainda que , temos pleno conhecimento das condições em que se desenvolverão os trabalhos e concordamos com a totalidade das instruções e critérios de qualificação definidos no edital.

PREGÃO ELETRÔNICO Nº 012/2021 SISTEMA DE REGISTRO DE PREÇO – SRP PROCESSO ADMINISTRATIVO Nº 134/2021 - SEMUS PROPOSTA READEQUADA

COTA RESERVADA – EXCLUSIVAMENTE PARA ME, MEI E EPP					
ITEM	ESPECIFICAÇÕES	UNIDADE DE FORNECIMENTO	QUANTIDADE	PREÇO UNITÁRIO	PREÇO GLOBAL
	IMPRESSORA LASER - Com padrão de cor monocromático; resolução mínima de 1200 x 1200 DPI; velocidade de 35 páginas por minuto PPM; suportar tamanho de papel a5,				

4	<p>a4 carta e ofício; capacidade de entrada de 200 páginas; ciclo mensal de 50.000 páginas; Suportar impressão frente e verso automático; o produto deverá ser novo, sem uso, reforma ou recondicionamento. Deve estar em linha de produção pelo fabricante. Garantia mínima de 12 meses.</p>	UNIDADE	10	R\$1.400,00	R\$14.000,00
10	<p>FILTRO LINHA - tensão alimentação: 110,220 v, quantidade saída: 6 tomadas mod. universal, características adicionais: chave liga/desliga, fusível 7 amperes. Garantia mínima de 06 meses.</p>	UNIDADE	20	R\$29,00	R\$580,00
VALOR TOTAL (QUATORZE MIL QUINHENTOS E OITENTA REAIS)					R\$ 14.580,00

ANGRA CAROLINA DA
CUNHA
SANTOS:03410305114

Assinado de forma digital por
ANGRA CAROLINA DA CUNHA
SANTOS:03410305114
Dados: 2021.10.08 11:25:57 -03'00'

São Luís MA 08/10/2021

ANGRA. C. SANTOS LTDA
CNPJ: 22.905.016/0001-86

A
PMIM/MA - Prefeitura Municipal de Itapecuru Mirim
Referência: 12/2021

PROPOSTA COMERCIAL

A empresa LS SERVIÇOS DE INFORMÁTICA E ELETRÔNICA LTDA EPP, CNPJ nº 10.793.812/0001-95, Endereço: SHCS CR 516, Bloco B, nº 69, Parte C055, 1º Pavimento, Asa Sul, Brasília, Distrito Federal, por intermédio de seu representante legal, apresenta PROPOSTA COMERCIAL, conforme condições descritas abaixo.

Item	Descrição	Qtd	Preço Unitário R\$	Preço total R\$
06	Switch D-Link DGS-1024C 24 Portas 10/100/1000 Mbps.	20 Un.	656,63	13.132,60
Valor Total do lote: R\$ 13.132,60 (Treze mil, cento e trinta e dois reais e sessenta centavos)				

- ESPECIFICAÇÕES (ITEM 06)

SWITCH - 24 portas RJ45 10/100/1000Mbps com Auto Negociação (Auto MDI/MDIX); Padrões e Protocolos suportados: IEEE 802.3i, IEEE 802.3u, IEEE 802.3ab, IEEE 802.3x; Fonte de Alimentação: 100-240VAC, 50/60Hz; Montável em Rack, acompanhar acessórios; Capacidade de Comutação: 48Gbps; Taxa de encaminhamento de pacotes: 35 Mpps; Tamanho da Tabela de Endereços MAC: 8K; Jumbo Frame: 9216 Bytes; Possuir certificações FCC, CE e RoHS. Garantia de 12 meses.

- DECLARAÇÕES

Declaramos que no preço proposto estão inclusos todos os custos necessários para o fornecimento dos equipamentos, objeto do certame, como todas as despesas com a mão de obra a ser utilizada, bem como todos os tributos, encargos trabalhistas, comerciais e quaisquer outras despesas que incidam ou venham a incidir sobre o objeto desta licitação, e que influenciem na formação dos preços desta Proposta.

Declaramos total concordância com todas as condições estabelecidas no Edital do Pregão Eletrônico nº 12/2021 e seus anexos.

- CONDIÇÕES GERAIS

A validade desta proposta é de 90 dias, contados a partir da data marcada para a abertura de propostas.

O prazo de pagamento desta proposta é de até 30 dias.

Os prazos de entrega para os equipamentos ofertados são:

ITEM 06: 10 Dias contados a partir da data do recebimento da nota de empenho.

Razão: LS SERVIÇOS DE INFORMÁTICA E ELETRÔNICA LTDA – EPP
CNPJ: 10.793.812/0001-95 Tel:61 – 3968.9898 CEP70.632-100
Endereço: SHCS CR 516, Bloco B, nº 69, Parte C055, 1º Pavimento, Asa Sul, Brasília, Distrito Federal
www.realinformatica.net.br

SILVIO
MOREIRA DOS
SANTOS:83041
770130

Assinado de forma
digital por SILVIO
MOREIRA DOS
SANTOS:830417701
30
Dados: 2021.10.08
13:34:07 -03'00'



A

PMIM/MA - Prefeitura Municipal de Itapecuru Mirim

Referência: 12/2021

Os prazos de garantia para os equipamentos ofertados são:

ITEM 06: 12 meses.

- DADOS DO REPRESENTANTE E GESTOR DO CONTRATO

Nome: Silvio Moreira dos Santos

Estado Civil: Solteiro

CPF: Nº 830.417.701-30

RG: Nº 1822305 SSP/DF

Cargo: Sócio

E-mail para contato: licitacao@realinformatica.net.br

- DADOS DA EMPRESA

Razão Social: LS SERVIÇOS DE INFORMÁTICA E ELETRÔNICA LTDA EPP

Endereço: SHCS CR 516, Bloco B, nº 69, Parte C055, 1º Pavimento, Asa Sul, Brasília, Distrito Federal

CEP: 70.632-100.

CNPJ: 10.793.812/0001-95

CF/DF nº 07.520.017/00178

Contato: Silvio Moreira dos Santos

Telefone: (061) 3968-9898

E-mails para envio de Instrumento Contratual e Nota de Empenho:

empenho@realinformatica.net.br

Banco: BANCO DO BRASIL Agencia: 1003-0 Conta Corrente nº55.560-6

Banco: Caixa Econômica Federal Agencia: 0972 Operação: 003 Conta Corrente nº3461-4

Brasília- DF, 8 de outubro de 2021.

Atenciosamente,

SILVIO MOREIRA DOS
SANTOS:83041770130

Assinado de forma digital por
SILVIO MOREIRA DOS
SANTOS:83041770130
Dados: 2021.10.08 13:34:18 -03'00'

LS SERVIÇOS DE INFORMATICA LTDA – EPP
CNPJ: 10.793.812/0001-95
SILVIO MOREIRA DOS SANTOS - SÓCIO
CPF: Nº 830.417.701-30 / RG: Nº 1822305 SSP/DF
SÓCIO

Razão: LS SERVIÇOS DE INFORMÁTICA E ELETRÔNICA LTDA – EPP
CNPJ: 10.793.812/0001-95 Tel:61 – 3968.9898 CEP70.632-100
Endereço: SHCS CR 516, Bloco B, nº 69, Parte C055, 1º Pavimento, Asa Sul, Brasília, Distrito Federal
www.realinformatica.net.br

Product Highlights

Gigabit High-Speed Networking

Gigabit ports allow you to connect up to 16 or 24 devices for fast file transfers and smooth media streaming

Intelligent Data Streaming

QoS support enables uninterrupted VoIP calls, smooth streaming video, and quick file transfers over your network

Energy Efficient

Uses 802.3az Energy Efficient Ethernet to reduce power usage automatically without sacrificing performance



DGS-1016C/1024C

16/24-Port 10/100/1000 Mbps Unmanaged Switch

Features

Fast Connectivity

- Sixteen or twenty-four (DGS-1016C/DGS-1024C) Gigabit LAN ports for high-speed wired connections
- Cable Diagnostics function notifies users of cable conditions through port LEDs
- Plug-and-play installation for convenience

Energy Efficient and Eco-Friendly

- Reduces power to a port when there is no traffic
- Optimizes power usage for a port for the length of cable connected to it
- Energy efficient design reduces heat generated and allows switch to run silently

The DGS-1016C and DGS-1024C 10/100/1000 Mbps Unmanaged Switches are economical, plug-and-play networking switch solutions for SOHO and small and medium businesses wanting to benefit from the increased bandwidth of Gigabit Ethernet. They provide 16 or 24 10/100/1000 Mbps ports that enable you to easily expand your network and provide a quick way to upgrade your network to fast connectivity.

Upgrade to Gigabit Networking

With data transfer speeds of up to 2000 Mbps at full duplex, these switches are ideal for quick file transfers, online gaming and smooth streaming media. They feature easy-to-access Ethernet ports with LED indicators per port to easily distinguish link status. Auto MDI/MDIX crossover makes connection a cinch; just plug in your cables and you're ready to go.

Conserve Energy

The DGS-1016C and DGS-1024C implement 802.3az Energy Efficient Ethernet, which saves energy and reduces heat automatically without sacrificing performance or functionality. The switches can detect when a connected computer is shut down or when there is no Ethernet traffic and can automatically reduce the power used for that port, cutting power usage substantially. In addition, the switch optimizes power usage for each port for the length of cable connected to it, using only as much power as is required. Both of these features work together to help you save power automatically.

Reliable Plug and Play Installation

The DGS-1016C and DGS-1024C are Plug-and-Play devices that require no configuration, so setup is simple and hassle-free, and you can easily connect multiple computers, share files, music, and video across your home or small office network, or even create a multiplayer gaming environment. 802.3x flow control on each port minimizes dropped packets when the port's receiving buffer is full, giving you a more reliable connection for all of your connected devices.

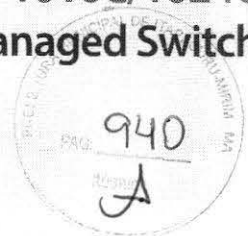

Smooth Streaming

These switches support QoS, which prioritizes network traffic so that time-sensitive data is delivered efficiently, even during bursts of high data traffic. This helps ensure an optimal experience for streaming media and VoIP calls.

DGS-1016C

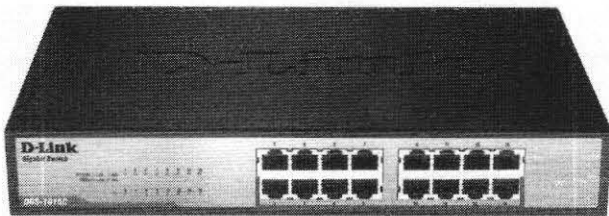

Sixteen 10/100/1000 Gigabit Ethernet Ports

DGS-1024C

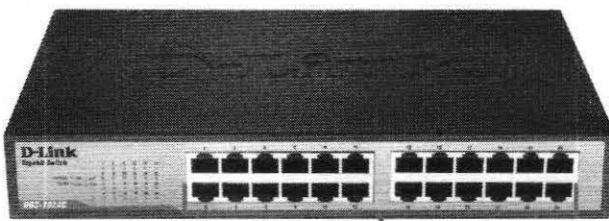

Twenty-four 10/100/1000 Gigabit Ethernet Ports

Your Network Setup

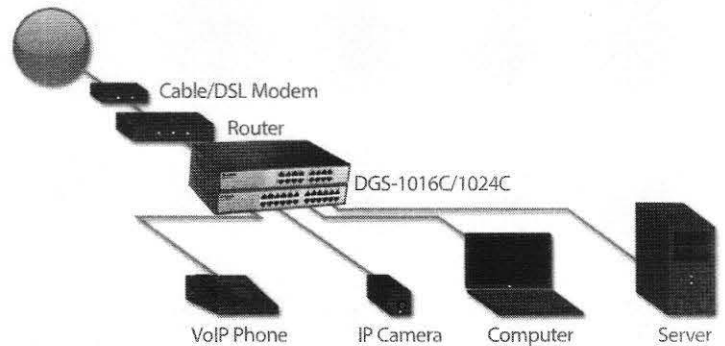

Technical Specifications

General	DGS-1016C	DGS-1024C
Device Interfaces	• 16 10/100/1000 Mbps LAN ports	• 24 10/100/1000 Mbps LAN ports
Standards	<ul style="list-style-type: none"> • IEEE 802.3 10BASE-T • IEEE 802.3u 100BASE-TX • IEEE 802.3ab 1000BASE-T • IEEE 802.3x Flow Control • IEEE 802.1p QoS • IEEE 802.3az Energy-Efficient Ethernet (EEE) 	<ul style="list-style-type: none"> • IEEE 802.3 10BASE-T • IEEE 802.3u 100BASE-TX • IEEE 802.3ab 1000BASE-T • IEEE 802.3x Flow Control • IEEE 802.1p QoS • IEEE 802.3az Energy-Efficient Ethernet (EEE)
Functionality	DGS-1016C	DGS-1024C
Switching Capacity	• 32 Gbps switching fabric	• 48 Gbps switching fabric
Advanced Features	<ul style="list-style-type: none"> • Auto MDI/MDIX crossover for all ports • Secure store-and-forward switching scheme • Full/half-duplex for Ethernet/Fast Ethernet speeds • Supports 9,216 byte jumbo frames • Back pressure at half-duplex operation • Wire-speed reception and transmission • Store and-Forward switching method • Auto-negotiation for each port • QoS (8 queues, strict mode) 	<ul style="list-style-type: none"> • Auto MDI/MDIX crossover for all ports • Secure store-and-forward switching scheme • Full/half-duplex for Ethernet/Fast Ethernet speeds • Supports 9,216 byte jumbo frames • Back pressure at half-duplex operation • Wire-speed reception and transmission • Store and-Forward switching method • Auto-negotiation for each port • QoS (8 queues, strict mode)
Data Transfer Rates	<ul style="list-style-type: none"> • Ethernet: <ul style="list-style-type: none"> • 10 Mbps (half duplex) • 20 Mbps (full duplex) • Fast Ethernet: <ul style="list-style-type: none"> • 100 Mbps (half duplex) • 200 Mbps (full duplex) • Gigabit Ethernet <ul style="list-style-type: none"> • 2000 Mbps (full duplex) 	<ul style="list-style-type: none"> • Ethernet: <ul style="list-style-type: none"> • 10 Mbps (half duplex) • 20 Mbps (full duplex) • Fast Ethernet: <ul style="list-style-type: none"> • 100 Mbps (half duplex) • 200 Mbps (full duplex) • Gigabit Ethernet <ul style="list-style-type: none"> • 2000 Mbps (full duplex)

DGS-1016C/1024C

16/24-Port 10/100/1000 Mbps Unmanaged Switch

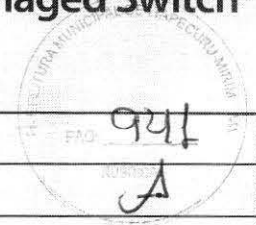

Transmission Method	• Store-and-forward	• Store-and-forward
MAC Address Table Size	• 8,000	• 16,000
Packet Filtering/Forwarding Rates	• Ethernet: 14,880 pps per port • Fast Ethernet: 148,800 pps per port • Gigabit Ethernet: 1,488,000 pps per port	• Ethernet: 14,880 pps per port • Fast Ethernet: 148,800 pps per port • Gigabit Ethernet: 1,488,000 pps per port
RAM Buffer	• 256 KB per device	• 512 KB per device
Physical	DGS-1016C	DGS-1024C
LED Indicators	• Per port: Link/Activity/Speed • Per device: Power	• Per port: Link/Activity/Speed • Per device: Power
Media Interface Exchange	• Auto MDI/MDIX adjustment for all ports	• Auto MDI/MDIX adjustment for all ports
Dimensions	• 282.2 x 178.0 x 44.5 mm (11.11 x 7.01 x 1.75 inches)	• 282.2 x 178.0 x 44.5 mm (11.11 x 7.01 x 1.75 inches)
Weight	• 1.06 kg (2.34 lbs)	• 1.14 kg (2.51 lbs)
Power	• 100 to 240 V AC	• 100 to 240 V AC
Power Consumption	• Power On (Standby): 4.48 watts • Maximum: 9.3 watts	• Power On (Standby): 6.5 watts • Maximum: 13.5 watts
Temperature	• Operating: 0 to 40 °C (32 to 104 °F) • Storage: -40 to 70 °C (-40 to 158 °F)	• Operating: 0 to 40 °C (32 to 104 °F) • Storage: -40 to 70 °C (-40 to 158 °F)
Humidity	• Operating: 10% to 90% non-condensing • Storage: 5% to 95% non-condensing	• Operating: 10% to 90% non-condensing • Storage: 5% to 95% non-condensing
MTBF	• 208,124 hours	• 247,291 hours
Maximum Heat Dissipation	• 33.55 BTU/h	• 46.04 BTU/h
Certifications	• CE Class B • CE (LVD 2006/95/EC)	• CE Class B • CE (LVD 2006/95/EC)
Order Information		
<i>Part Number</i>	<i>Description</i>	
DGS-1016C	16-Port 10/100/1000 Mbps Unmanaged Switch	
DGS-1024C	24-Port 10/100/1000 Mbps Unmanaged Switch	

Updated 2015/11/25

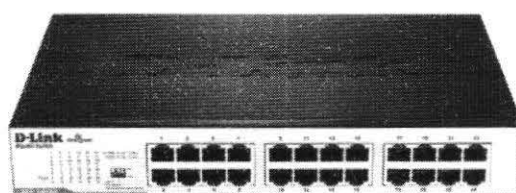
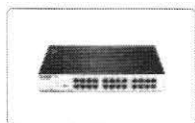

Switch Ethernet Gigabit Não Gerenciado de 24 Portas

DGS-1024C

Status do produto: Ativo

- Switch Plug and Play
- 24 portas Gigabit Ethernet 10/100/1000Mbps
- Instalação Deskop e Rackmount

COMPRAR

Kalunga

amazon

LOJAS AMERICANAS

magalu

A série D-Link DGS-1024C Gigabit Switch não gerenciada de 24 portas oferece uma maneira econômica para que SOHO e SMT (Small-to-Medium Business) aproveitem as velocidades Gigabit Ethernet, reduzindo o consumo de energia e minimizando a emissão de ruído.



Velocidade Gigabit Ethernet

As portas de alta velocidade fornecem a mais recente tecnologia Ethernet, enquanto permanecem compatíveis com versões anteriores para conexões com computadores e equipamentos mais antigos.



Design revolucionário

Caixa de metal compacta para comutadores Gigabit com alta contagem de portas, além de um design sem ventilador que fornece operação livre de ruído em todos os momentos.



Solução Verde

A variedade de recursos da Tecnologia Verde da D-Link ajuda a economizar o uso de energia automaticamente e a reduzir custos, sem sacrificar o desempenho.

Conectividade Gigabit

O switch DGS-1024C trazem a velocidade do Gigabit Ethernet para todas as portas para uma rede verdadeiramente de alta velocidade. Se a sua rede possui um mix de interfaces de conexão herdadas e modernas, cada porta permite conexões Ethernet, Fast Ethernet ou Gigabit Ethernet padrão. Você tem a tecnologia mais recente disponível para todos os computadores e dispositivos conectados à sua rede.



Design inovador

O DGS-1024C apresenta uma caixa de metal durável e compacta, juntamente com um design sem ventoinha, que permite uma melhor dissipação de calor e, ao mesmo tempo, mantém uma operação silenciosa. A série Switch não gerenciável Gigabit de 16/24 portas é pequena, leve, montável na parede e é ideal para qualquer empresa com requisitos exigentes e um orçamento pequeno.

Melhor eficiência de rede

O switch DGS-1024C incorporam vários recursos avançados para ajudar a simplificar e melhorar o gerenciamento e a eficiência da rede. O Flow Control controla as conexões para garantir a confiabilidade durante os períodos de uso pesado, reduzindo a perda de pacotes e a retransmissão de dados desnecessários. Além disso, o Controle de Tempestades e o Isolamento de Porta mitigam os efeitos de tempestades de transmissão causadas por softwares e malwares desonestos, que podem se propagar pela rede e paralisar a comunicação.

Tecnologia verde

A série Switch não gerenciável Gigabit de 24 portas ajuda a economizar energia automaticamente por meio de vários métodos. A detecção do status do link desliga automaticamente as portas que não têm link, permitindo que os switches economizem quantidades substanciais de energia reduzindo o consumo de energia para portas não utilizadas ou para quaisquer portas conectadas a computadores que foram desligados.

Espanto zero. Ethernet com eficiência energética (EE) economiza

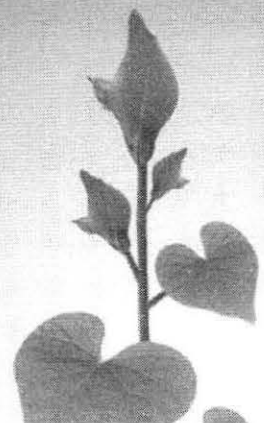

Equipe 1990, Luzinet com eficiência energética (EEE) economiza energia reduzindo dinamicamente o consumo de energia quando a atividade dos dados é baixa. Esses switches ecologicamente corretos também são compatíveis com RoHS, usam embalagens recicláveis e minimizam o uso de substâncias nocivas. Esses recursos verdes combinados proporcionam mais economia de energia e maior vida útil do produto, sem sacrificar o desempenho ou a funcionalidade operacional.

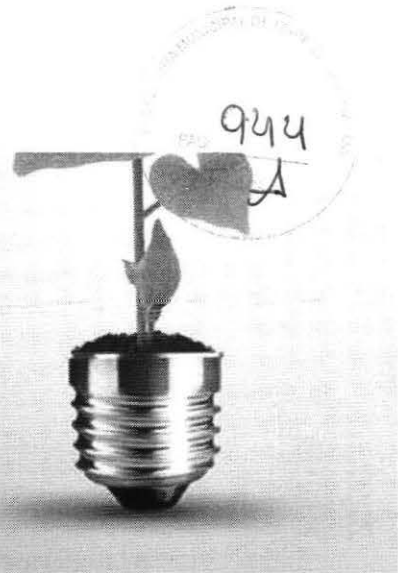

Especificações Técnicas

» Geral

Número de Portas

- Vinte e quatro (24) portas 10/100/1000 Gigabit

Capacidade de comutação

- 48 Gbps

Padrões

- IEEE802.3
- IEEE802.3u
- IEEE802.3ab
- IEEE802.3az

Máx. Taxa de encaminhamento de pacotes

- 35.71Mpps

Auto MDI/MDIX

- Sim

Armazenamento e encaminhamento

- Sim

» Funcionalidades

Segurança

- cUL Listed Mark
- UL/CSA 60950-1
- CB Report
- IEC 60950-1
- EN 60950-1
- CE (LVD report)
- EN60950-1
- CCC
- GB4943-2001
- GB9254-1998.
- GB17625.1-2003
- BSMI
- CNS 14336-1

Emissão e imunidade para EMI / EMS

- CE Report (EMC Directive of 2004/108/EC)
- EN 55022 & EN 55024
- FCC report
- FCC CFR 47 Part 15 Subpart B & ANSI C63.4 (Including ITE & Home Plug)
- IC report
- ICES-003 (ITE)
- C-Tick Report.
- AS/NZS CISPR 22 (ITE)
- VCCI Report
- V-3 & V4
- BSMI Report
- CNS 13438
- CCC

Em conformidade com a RoHS 6

- Sim

Ethernet de eficiência energética (EEE)

- IEEE802.3az

Economia de energia por status do link

- Sim

Economia de energia pelo comprimento do cabo

- Sim

Tamanho da tabela de endereços MAC

- 8000

Controle de fluxo 802.3x

- Sim

Bloqueio de Head-of-line (HOL)

- Sim

Jumbo Frame

- 9,216 Bytes

Contrapressão

- Sim

Mapeamento da fila de prioridade 802.1P

- Sim

Número de Filas

- 8



Física

Dimensão

• 280 x 180 x 44 mm

Temperatura de armazenamento

• - 40 ~ 70 °C

Operação de Altitude

• 2000m

Dissipação Máxima de Calor

• 52.54 BTU/h

Tamanho do buffer de pacote

• 512KBytes

Peso

• 1.35 kg

Umidade da operação

• 10% ~ 90% RH

Consumo máximo de energia

• 15.4W

MTBF

• 302,287 hours

Ventilador

• Sem ventoinha

Temperatura de operação

• 0 ~ 40 °C

Umidade de armazenamento

• 5% ~ 95% RH

Consumo de energia em espera

• 4.4W

Entrada de energia

• AC: 100 ~ 240 V

Informações

Modelo

DGS-1024C



Compromisso Ambiental



A D-Link reconhece nossa responsabilidade pelo crescimento dos negócios, cidadania corporativa responsável, inovação constante e ajuste de tecnologia para atender às necessidades dos consumidores e do meio ambiente.

A empresa trabalha ativamente para reduzir o consumo de energia, obtendo certificações como ENERGY STAR e conformidade com RoHS, e desenvolvendo produtos utilizando a tecnologia D-Link Green para ajudar a proteger a Terra, trabalhando em direção a um futuro mais brilhante.

- Nossa tecnologia D-Link Green lidera o mercado com economia de energia de até 80%.
- Nosso Centro de Serviço Europeu recicla 90% de seus resíduos no local.
- Nunca usamos materiais considerados perigosos. Todos os nossos produtos estão em total conformidade com a Diretiva RoHS da UE para proteger nossos clientes e o meio ambiente.
- Estamos comprometidos com a reciclagem, abraçando as iniciativas de REEE da UE.
- Fomos a primeira empresa de rede a se registrar como parceira do ENERGY STAR, uma iniciativa global para reduzir as emissões de gases de efeito estufa, garantindo que nossos adaptadores de energia agora cumpram as rígidas diretrizes de eficiência energética.

Certificação



TÜV STAR * (2007)

A D-Link recebeu a certificação cinco estrelas mais alta da TÜV Rheinland STAR * em novembro de 2007, cujo espírito é Sustentabilidade, Confiabilidade, Responsabilidade e Responsabilidade (STAR). Esta certificação atesta que a D-Link atende aos requisitos para satisfazer as preocupações do público em relação aos ambientes internos e externos.

TÜVRheinland STAR*
Rated Company
 www.tuv-star.com 0886-2TW1-07-0073



ISO 14001 (2006)

A D-Link foi certificada ISO 14001 em novembro de 2006 pela implementação da seguinte Política de Qualidade Ambiental:

- Seguindo a legislação ambiental e outros requisitos
- Diminuindo o impacto de nossos produtos no meio ambiente
- Promoção de produtos verdes
- Economizando energia e valorizando recursos
- Prevenção da poluição ambiental
- Manter a segurança e a saúde dos funcionários



ISO 14064-1 (2006)

A D-Link foi verificada de acordo com a ISO 14064-3: 2006 como atendendo aos requisitos da ISO 14064-1: 2006:

- Emissões diretas
- 2,18 toneladas de CO₂ e
- Emissões indiretas de energia
- 1845,42 toneladas de CO₂ e
- Emissões diretas e emissões indiretas de energia
- 1847,60 toneladas de CO₂ e

ISO 9001 (2004)

A D-Link obteve a certificação ISO 9001 em novembro de 2004, que indica que a empresa definiu processos para estabelecer e manter um sistema de qualidade eficaz para a fabricação. Esta certificação traça um guia para produtos de qualidade e se tornou uma referência internacional para requisitos de qualidade em negócios business-to-business. Seguindo esta diretriz ao pé da letra, a

Política de Qualidade da D-Link se preocupa com sua qualidade superior, autoaperfeiçoamento e satisfação do cliente.

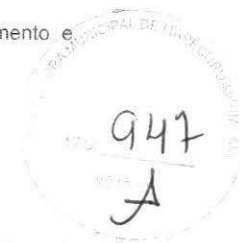

RoHS

A D-Link trabalha com seus fornecedores para cumprir a Restrição da União Europeia ao Uso de Certas Substâncias Perigosas (RoHS) em Equipamentos Elétricos e Eletrônicos. A diretiva RoHS proíbe a importação de equipamentos eletrônicos contendo certas substâncias perigosas para a União Europeia e entrou em vigor em 1 de julho de 2006. A D-Link cumpria totalmente a diretiva RoHS mesmo antes desta data.

A segurança e integridade de nossos produtos são essenciais para o relacionamento com nossos clientes. Certos produtos químicos e substâncias são rotulados como "Materiais Perigosos" devido a preocupações do governo, da indústria e do consumidor. A União Europeia identificou especificamente as seguintes substâncias usadas em alguns produtos eletrônicos como sendo materiais perigosos: cromo hexavalente (Cr + 6), cádmio (Cd), chumbo (Pb), mercúrio (Hg), éteres difenílicos polibromados (PBDE) e bifenilos polibromados (PBB). Quando essas questões foram levantadas e os materiais identificados, a D-Link foi a primeira a reconhecer essas proibições e garantir a segurança de nossos produtos para o usuário final.



ALCANCE

REACH é um regulamento da Comunidade Europeia sobre produtos químicos e seu uso seguro (EC 1907/2006). Trata do Registro, Avaliação, Autorização e Restrição de Substâncias Químicas. A nova lei entrou em vigor em 1º de junho de 2007.

O objetivo do REACH é melhorar a proteção da saúde humana e do meio ambiente por meio de uma identificação melhor e mais precoce das propriedades intrínsecas das substâncias químicas. Ao mesmo tempo, a capacidade inovadora e a competitividade da indústria química da UE devem ser reforçadas. Os benefícios do sistema REACH virão gradualmente, à medida que mais e mais substâncias forem introduzidas no REACH.



ESTRELA DE ENERGIA

Como parte da estratégia verde da D-Link, a D-Link é um parceiro ENERGY STAR® para produtos de uso final que incorporam fontes de alimentação ac-dc ou ac-ac externas de tensão única. ENERGY STAR é um programa conjunto da Agência de Proteção Ambiental dos Estados Unidos e do Departamento de Energia dos Estados Unidos, ajudando-nos a economizar dinheiro e proteger o meio ambiente por meio de produtos e práticas eficientes em energia.



Produtos relacionados à energia (ErP)

A D-Link emprega a lista de verificação ambiental EN 62075 como referência para orientar os designers através dos aspectos do ciclo de vida do produto, incluindo eficiência de materiais, eficiência de energia, consumíveis e baterias, emissões, vida útil do produto, gerenciamento de fim de vida, substâncias e preparações perigosas e embalagem. É para garantir que os produtos da D-Link foram verificados sob os escopos da diretiva ErP (EuP), bem como as melhores práticas ambientais disponíveis com viabilidade financeira.



Tinta Soja

O uso do Selo de Tinta de Soja IM da American Soy Bean Association certifica que a D-Link reconhece seu valor como um recurso renovável e uma alternativa às tintas à base de petróleo.

D-Link e o logotipo D-Link são marcas comerciais ou marcas registradas da D-Link Corporation ou de suas subsidiárias nos Estados Unidos ou em outros países. Todas as outras empresas ou nomes de produtos mencionados aqui são marcas comerciais ou marcas registradas de suas respectivas empresas.

Copyright © 2009 D-Link Corporation / D-Link Systems, Inc. · Sites Mundiais da D-Link · [Mapa do Site](#)

948
A

D-Link[®]
Building Networks for People

Quick Installation Guide Unmanaged Ethernet Switch

This document will guide you through the basic installation process for your new D-Link Unmanaged Ethernet Switch

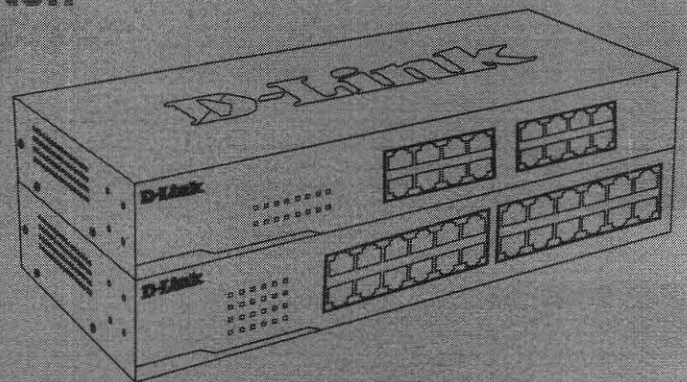

Quick Installation Guide
Краткое руководство по установке
Guía de Instalación Rápida
Guia de Instalação Rápida
快速安裝指南
Petunjuk Pemasangan Cepat
クイックインストールガイド

SET UP

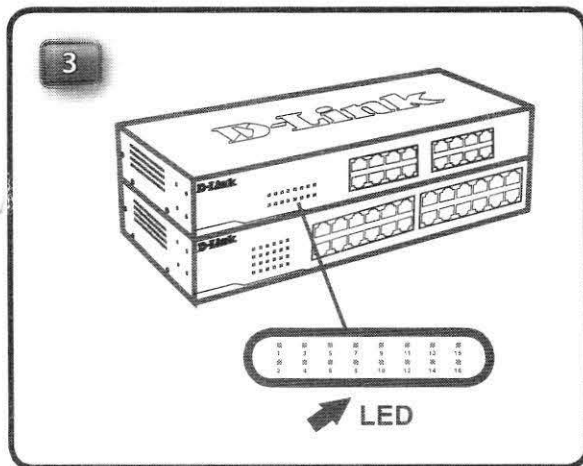
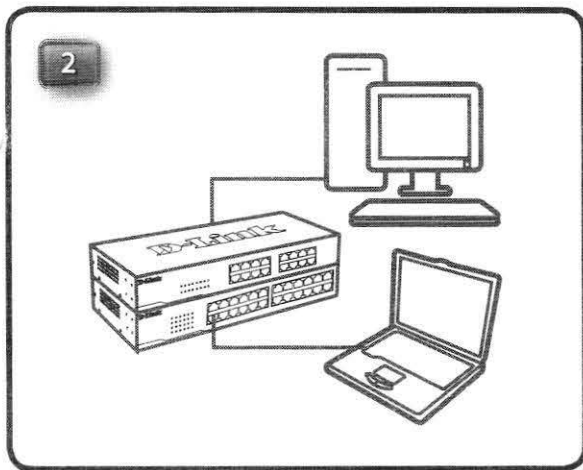
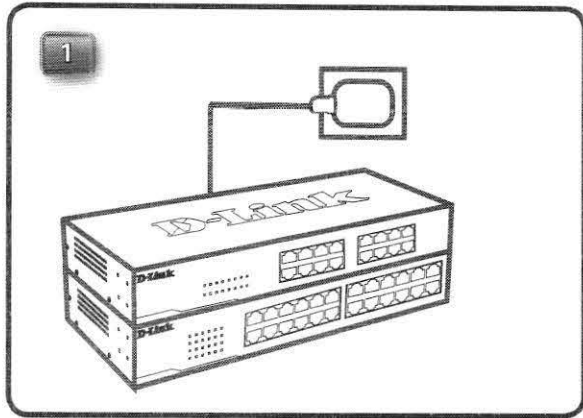

LED INDICATIONS

949

LED	Color	State	Description
Power (system)	Green	Solid Light	Device is powered on
		Light off	Device is powered off
Link/Act/Speed (port)	Green	Solid Light	Device connected at 1000 Mbps
		Blinking	Activity on the port
	Amber	Solid Light	Device connected at 10/100 Mbps
		Blinking	Activity on the port

RACK INSTALLATION

To install in a rack, attach the mounting brackets to the switch's side panels (one on each side) and secure them with the screws provided. Then, use the hardware provided with the equipment rack to mount the switch in the rack.

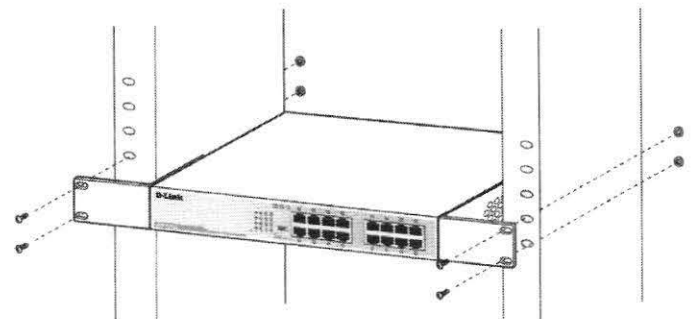
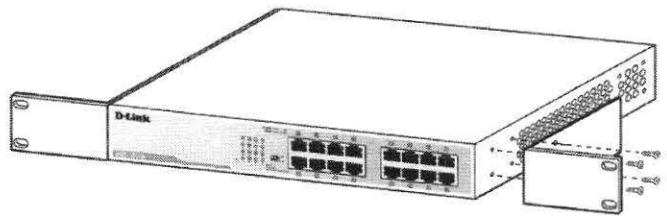

Installing a Power Cord Retainer (For DGS-1024C)

Installation of a power cord retainer is recommended to prevent accidental removal of the AC power cord.

A. Insert a tie wrap with the rough side facing down into the hole below the power socket.

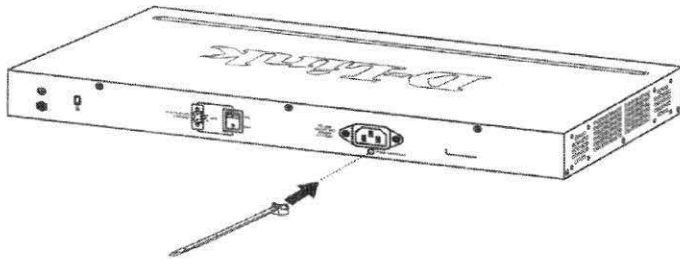

Insert tie wrap

B. Connect the AC power cord into the AC power inlet of the switch.

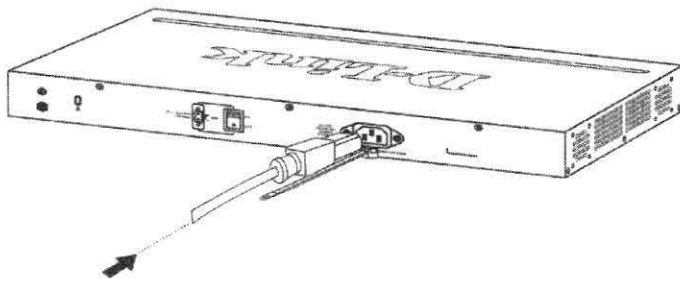

Connect the power cord to the switch

C. Attach the retainer to the tie wrap and slide it up to the end of the cord.

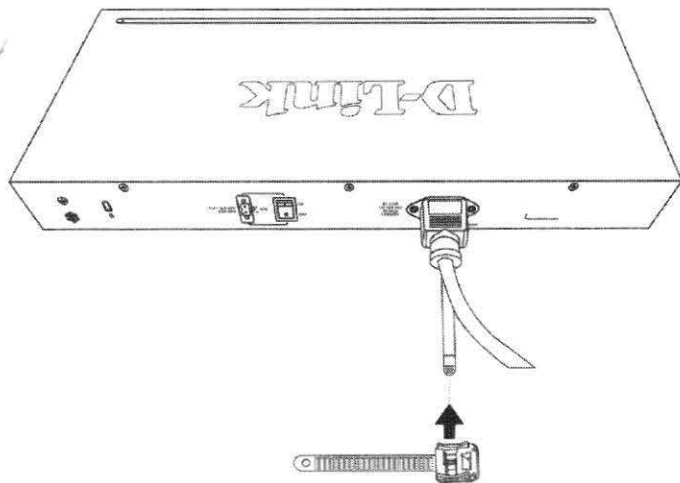

Attach the retainer to the tie wrap

D. Wrap the retainer around the power cord and place the free end into the fastener.

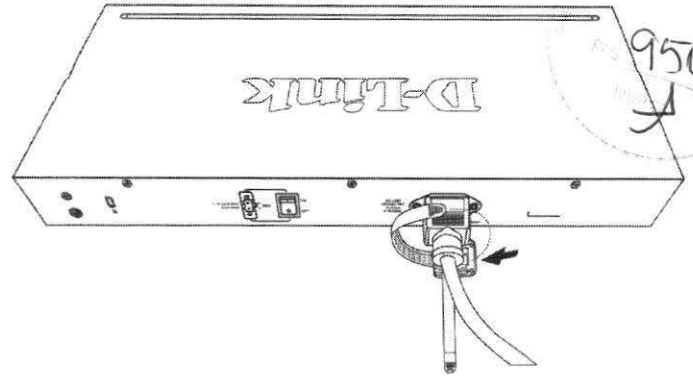

Wrap the retainer around the power cord

E. Fasten the retainer by pulling on it until secure.

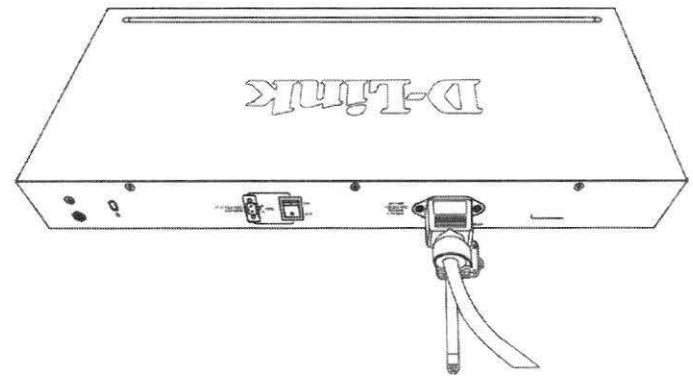

Secure the power cord

F. Connect the AC power cord to an electrical outlet.

Additional Information

Additional help and product information is available online at <http://www.dlink.com>.

Warranty Information

Please visit <http://warranty.dlink.com/> for warranty information for your region.

©2019 D-Link Corporation. All rights reserved. Trademarks or registered trademarks are the property of their respective holders. Software and specifications subject to change without notice.

TECHNICAL SUPPORT

You can find software updates and user documentation on the D-Link website.

Tech Support for customers in

Australia:

Tel: 1300-700-100

24/7 Technical Support

Web: <http://www.dlink.com.au>

E-mail: support@dlink.com.au

India:

Tel: +91-832-2856000 or 1860-233-3999

Web: www.dlink.co.in

E-Mail: helpdesk@in.dlink.com

Singapore, Thailand, Indonesia, Malaysia, Philippines, Vietnam:

Singapore - www.dlink.com.sg

Thailand - www.dlink.co.th

Indonesia - www.dlink.co.id

Malaysia - www.dlink.com.my

Philippines - www.dlink.com.ph

Vietnam - www.dlink.com.vn

Korea:

Tel : 1899-3540

Monday to Friday 9:30am to 6:30pm

Web : <http://d-link.co.kr>

E-mail : support@kr.dlink.com

New Zealand:

Tel: 0800-900-900

24/7 Technical Support

Web: <http://www.dlink.co.nz>

E-mail: support@dlink.co.nz

South Africa and Sub Sahara Region:

Tel: +27 12 661 2025

08600 DLINK (for South Africa only)

Monday to Friday 8:30am to 9:00pm South
Africa Time

Web: <http://www.d-link.co.za>

E-mail: support@za.dlink.com

D-Link Middle East

Dubai, U.A.E.

Tel: +971-4-8809022

Fax: +971-4-8809066 / 8809069

Technical Support: +971-4-8809033

General Inquiries: info.me@me.dlink.com

Tech Support: support.me@me.dlink.com

Egypt:

Technical Support Call Center: +20 2258 66777

General Inquiries: info.eg@me.dlink.com

Tech Support : support.eg@me.dlink.com

Kingdom of Saudi Arabia:

Technical Support:

+966 1121 70009

General Inquiries: info.sa@me.dlink.com

Tech Support: support.sa@me.dlink.com

Pakistan:

Technical Support: +92-21-34548310, 34305069

General Inquiries: info.pk@me.dlink.com

Tech Support: support.pk@me.dlink.com

Morocco:

Phone office: +212 700 13 14 15

Email: morocco@me.dlink.com

Bahrain:

Technical Support: +973 1 3332904

Tech Support: support.me@me.dlink.com

Kuwait:

Tech Support: kuwait@me.dlink.com



УСТАНОВКА

РУССКИЙ

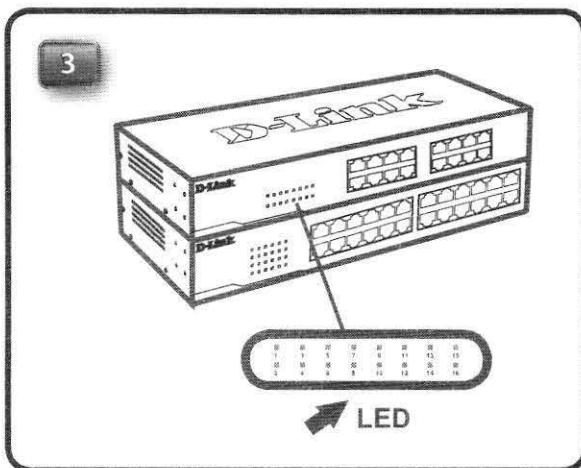
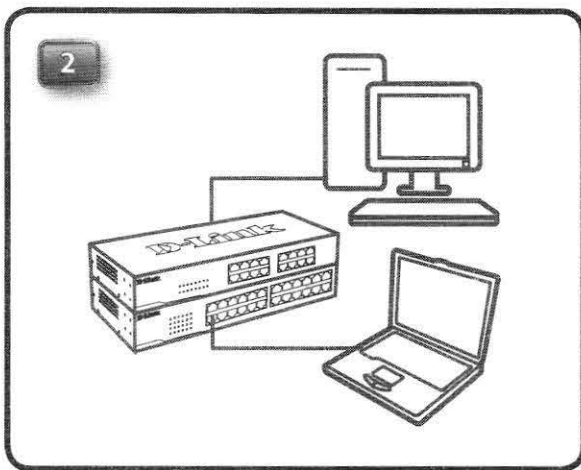
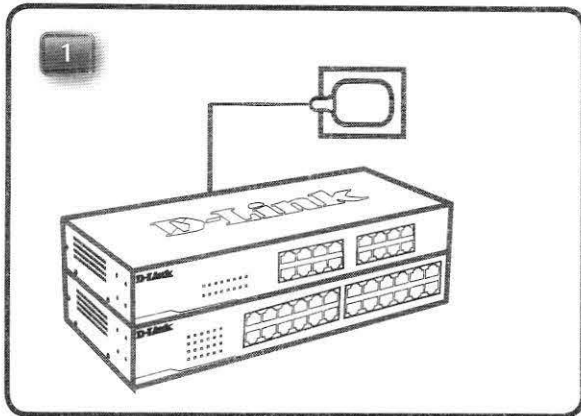

ИНДИКАТОРЫ

952

Индикатор	Цвет	Состояние	Описание
Power	Зеленый	Горит	Питание включено.
		Не горит	Питание выключено.
Link/Act/Speed (на порт)	Зеленый	Горит	К порту подключено устройство на скорости 1000 Мбит/с.
		Мигает	На порту выполняется передача или прием данных.
	Желтый	Горит	К порту подключено устройство на скорости 10/100 Мбит/с.
		Мигает	На порту выполняется передача или прием данных.

УСТАНОВКА В СТОЙКУ

Прикрепите 2 кронштейна к боковым панелям коммутатора (по одному на каждую сторону) и закрепите их винтами, которые входят в комплект поставки. Затем, используя прилагаемые винты, установите коммутатор в стойку.

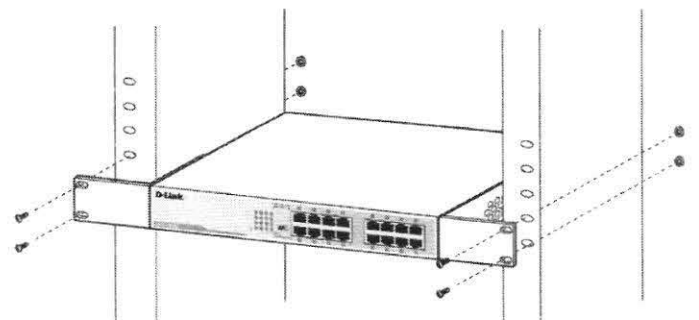
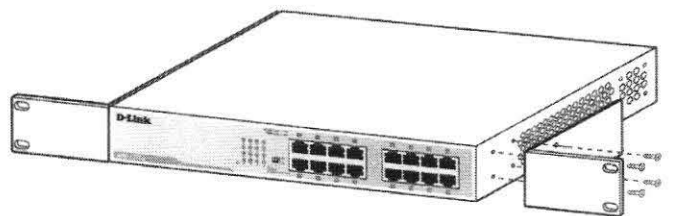

УСТАНОВКА ФИКСАТОРА КАБЕЛЯ ПИТАНИЯ (ДЛЯ DGS-1024C)

Для предотвращения случайного отключения кабеля питания рекомендуется установить фиксатор.

- A. Установите стяжку замком вниз в отверстие, расположенное под разъемом питания.

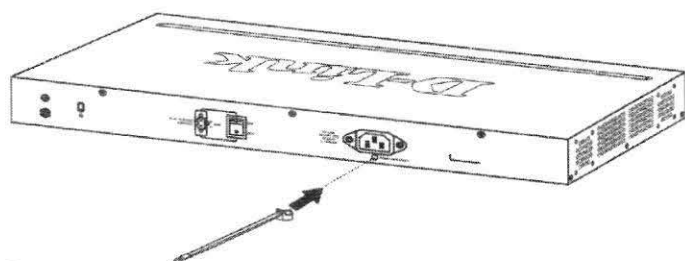

Установка стяжки

- B. Подключите кабель питания к разъему на коммутаторе.

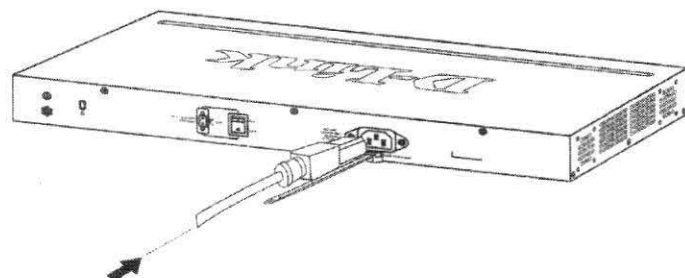

Подключение кабеля питания к коммутатору

- C. Наденьте фиксатор на стяжку и сместите его в сторону разъема для подключения кабеля питания.

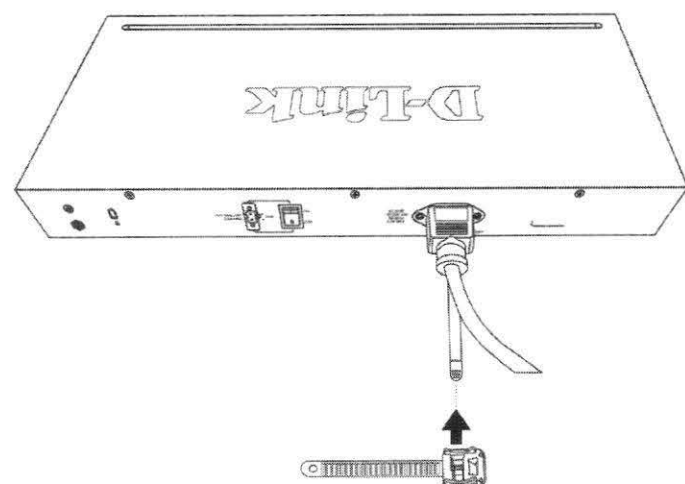

Установка фиксатора на стяжку

- D. Оберните хвостик фиксатора вокруг кабеля питания и вставьте его в фиксирующий замок.

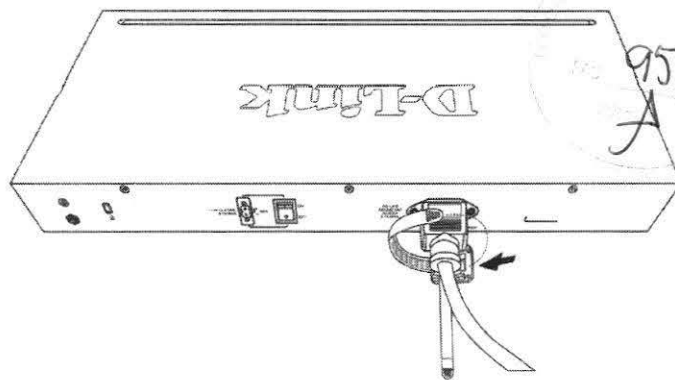

Закрепление фиксатора вокруг кабеля питания

- E. Затяните хвостик до надежной фиксации кабеля питания.

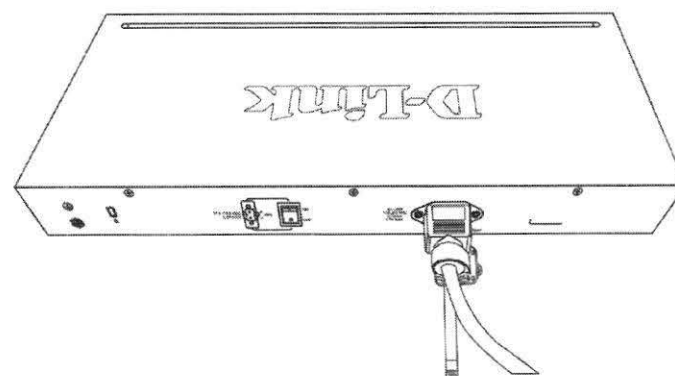

Закрепление кабеля питания

- F. Включение кабеля питания в электрическую розетку.

Дополнительная информация

Для получения помощи и информации о продукте зайдите на сайт <http://www.dlink.ru>.

Информация о гарантии

Для получения информации о гарантии в Вашем регионе, пожалуйста, пройдите по ссылке <http://warranty.dlink.com/>.

©2019 D-Link Corporation. Все права защищены. Торговые марки и зарегистрированные торговые марки являются собственностью их владельцев. Программное обеспечение и спецификации могут изменяться без уведомления.

ТЕХНИЧЕСКАЯ ПОДДЕРЖКА

Обновления программного обеспечения и документация доступны на Интернет-сайте D-Link. D-Link предоставляет бесплатную поддержку для клиентов в течение гарантийного срока. Клиенты могут обратиться в группу технической поддержки D-Link по телефону или через Интернет.

Техническая поддержка компании D-Link работает в круглосуточном режиме ежедневно, кроме официальных праздничных дней. Звонок бесплатный по всей России.

Техническая поддержка D-Link:

8-800-700-5465

Техническая поддержка через Интернет:

<http://www.dlink.ru>

e-mail: support@dlink.ru

Изготовитель:

Д-Линк Корпорейшн, 114, Тайвань, Тайпей, Нэйху Дистрикт, Шинху 3-Роуд, № 289

Уполномоченный представитель, импортер:

ООО "Д-Линк Трейд"

390043, г. Рязань, пр. Шабулина, д.16

Тел.: +7 (4912) 503-505



ОФИСЫ

Россия

Москва, Графский переулок, 14

Тел.: +7 (495) 744-00-99

E-mail: mail@dlink.ru

Україна

Київ, вул. Межигірська, 87-А

Тел.: +38 (044) 545-64-40

E-mail: ua@dlink.ua

Moldova

Chisinau; str.C.Negruzzi-8

Tel: +373 (22) 80-81-07

E-mail: info@dlink.md

Беларусь

Мінск, пр-т Незалежнасці, 169

Тэл.: +375 (17) 218-13-65

E-mail: support@dlink.by

Қазақстан

Алматы, Құрманғазы к-сі, 143 үй

Тел.: +7 (727) 378-55-90

E-mail: almaty@dlink.ru

Հայաստան

Երևան, Դավթաշեն 3-րդ

թաղամաս, 23/5

Հեռ. +374 (10) 39-86-67

Էլ. փոստ info@dlink.am

Latvija

Rīga, Lielirbes iela 27

Tel.: +371 (6) 761-87-03

E-mail: info@dlink.lv

Lietuva

Vilnius, Žirmūnų 139-303

Tel.: +370 (5) 236-36-29

E-mail: info@dlink.lt

Eesti

E-mail: info@dlink.ee

Türkiye

Uphill Towers Residence A/99

Ataşehir /ISTANBUL

Tel: +90 (216) 492-99-99

Email: info.tr@dlink.com.tr

ישראל
רח' המגשימים 20
קרית מטלון
פתח תקווה
072-2575555
support@dlink.co.il

EAC



059



INSTALACIÓN

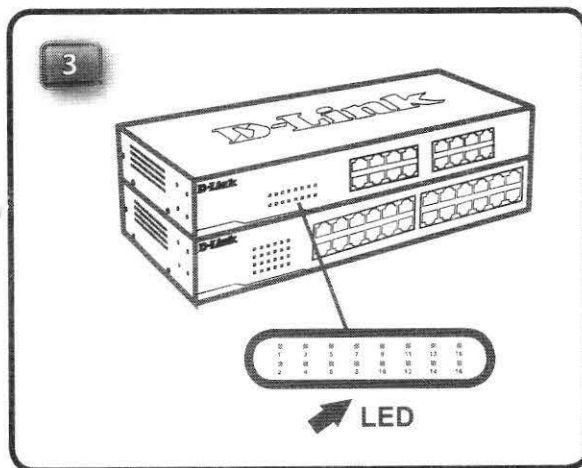
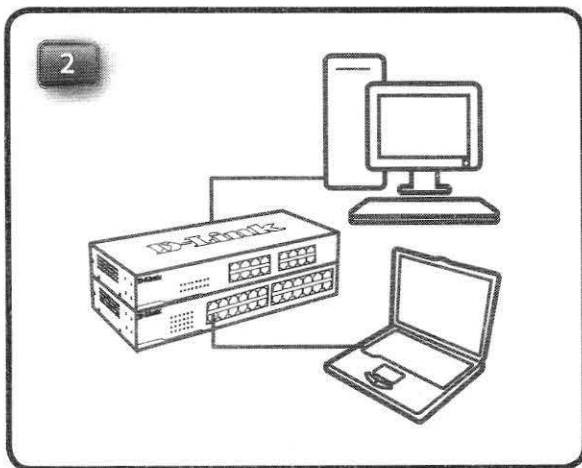
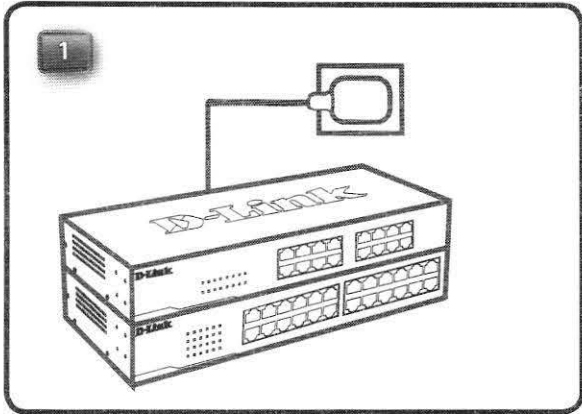

INDICACIONES DE LED

955

LED	Color	Estado	Descripción
Power (system)	Verde	Luz Fija	El dispositivo está encendido
		Luz Apagada	El dispositivo está apagado
Link/Act/Speed (port)	Verde	Luz Fija	Dispositivo conectado a 1000Mbps
		Parpadeo	Actividad en el puerto
	Ámbar	Luz Fija	Dispositivo conectado a 10 / 100Mbps
		Parpadeo	Actividad en el puerto

INSTALACIÓN EN RACK

Para instalar en un rack, fije los soportes de montaje a los paneles laterales del Switch (uno en cada lado) y fíjelo con los tornillos suministrados. A continuación, utilice el kit suministrado para montar el Switch en el rack.

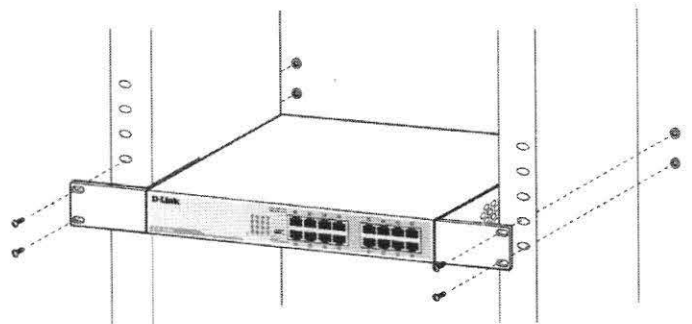
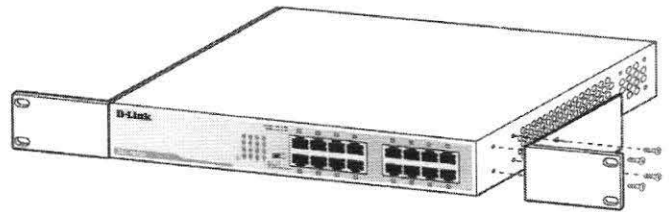

LA INSTALACIÓN DE UN RETENEDOR DE CABLE DE ALIMENTACIÓN (POR DGS-1024C)

Se recomienda la instalación de un retenedor de cable de alimentación para evitar la extracción accidental del cable de alimentación.

- A. Inserte una abrazadera con el lado áspero hacia abajo en el agujero debajo de la toma de corriente.

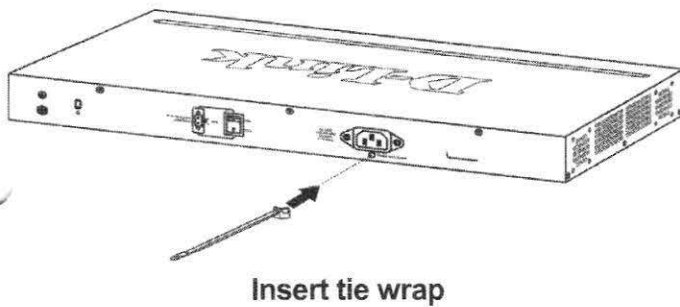

- B. Conecte el cable de alimentación AC a la entrada de alimentación de AC del Switch.

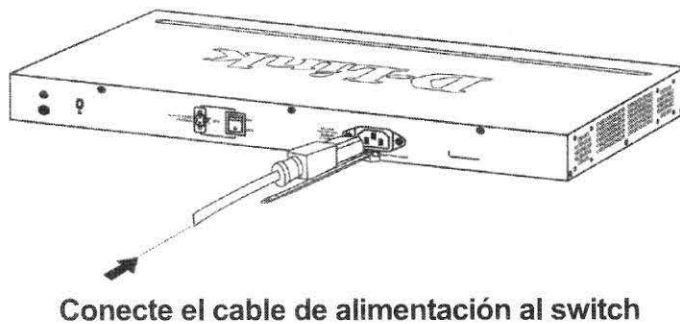

- C. Conecte el retenedor a la abrazadera y deslícela hasta el final de la cuerda.

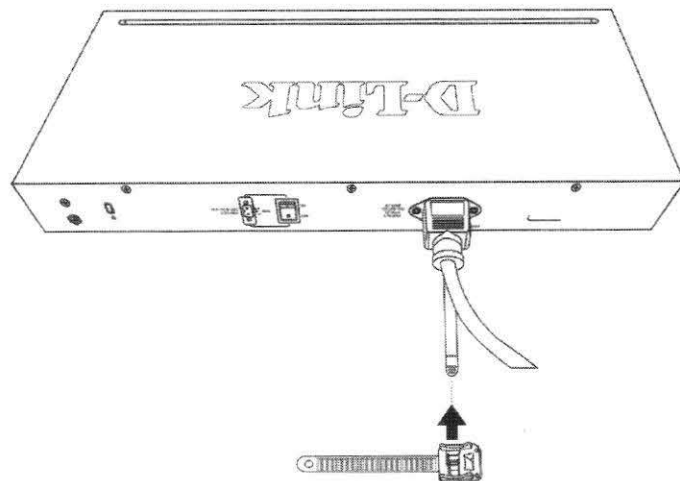

- D. Coloque el retenedor alrededor de todo el cable de alimentación y coloque el extremo libre en el sujetador.

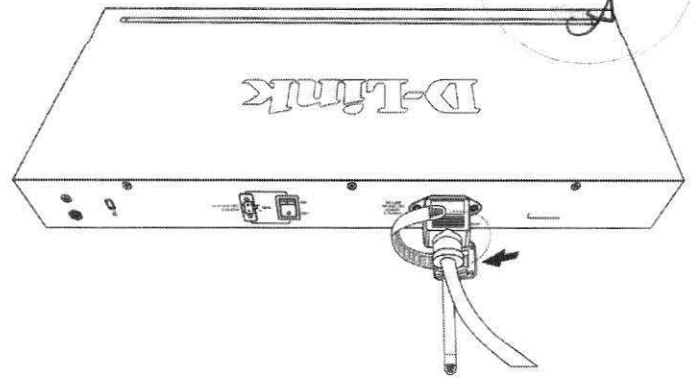

- E. Sujete el retenedor tirando de él hasta que quede firme.

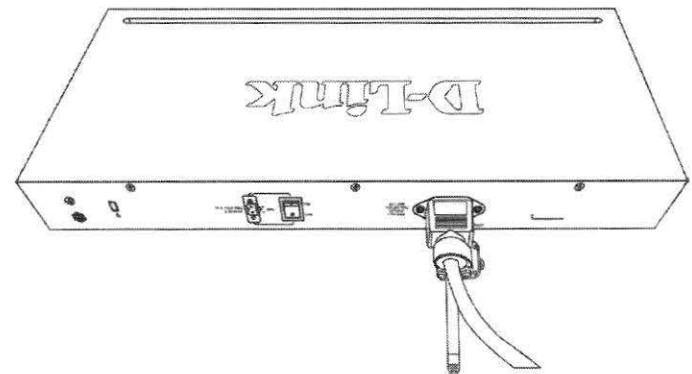

- F. Conecte el cable de alimentación AC a una toma eléctrica.

INFORMACIÓN ADICIONAL

Por favor, visite <http://warranty.dlink.com/> para información de garantía para su región.

INFORMACIÓN SOBRE LA GARANTÍA

Please visit <http://warranty.dlink.com/> for warranty information for your region.

©2019 de D-Link Corporation. Todos los derechos reservados. Las marcas comerciales o marcas comerciales registradas son propiedad de sus respectivos titulares. Software y especificaciones están sujetas a cambios sin previo aviso.



Usted puede encontrar actualizaciones de softwares o firmwares y documentación para usuarios a través de nuestro sitio www.dlinkla.com

SOPORTE TÉCNICO PARA USUARIOS EN LATINO AMERICA

Por favor revise el número telefónico del Call Center de su país en <http://www.dlinkla.com/soporte/call-center>

Soporte Técnico de D-Link a través de Internet

Horario de atención Soporte Técnico en www.dlinkla.com

e-mail: soporte@dlinkla.com & consultas@dlinkla.com

Configuração

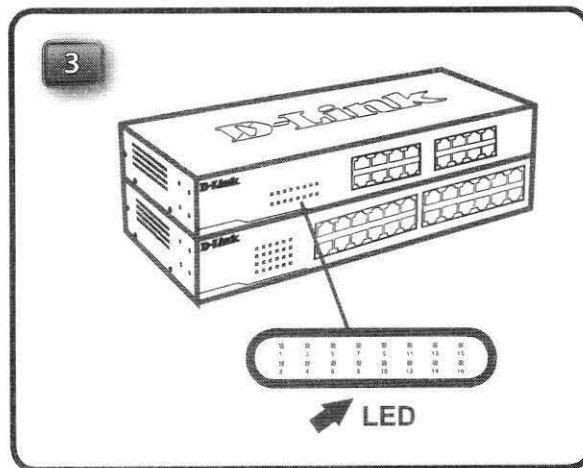
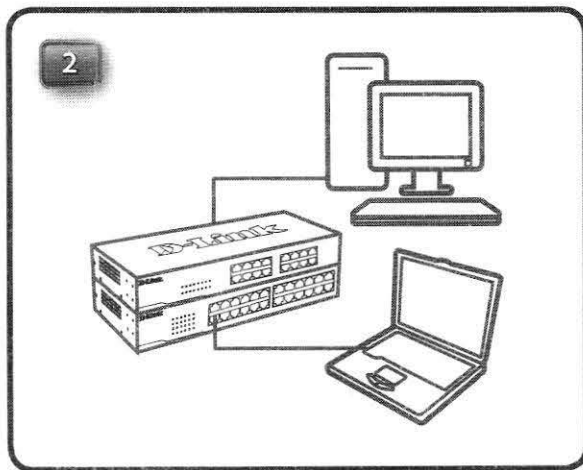
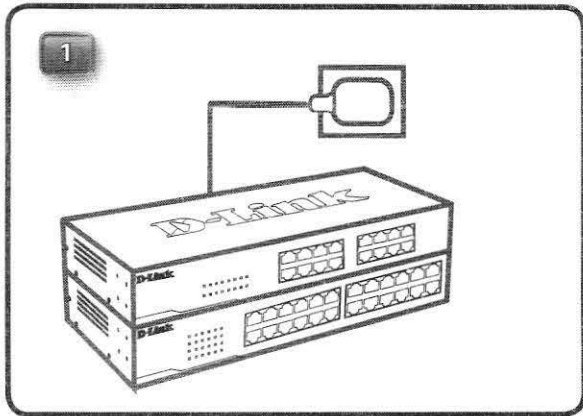

Indicadores de LED

958
A

LED	Cor	Status	Descrição
Energia (Sistema)	Verde	Luz contínua	O dispositivo está ligado
		Luz desligada	O dispositivo está desligado
Link/Ac/ Velocidade (porta)	Verde	Luz contínua	Dispositivo conectado a 1000 Mbps
		Piscando	Atividade na porta
	Laranja	Luz contínua	Dispositivo conectado a 10 / 100Mbps
		Piscando	Atividade na porta

INSTALAÇÃO NO RACK

Para instalar, conecte os colchetes no painel lateral do switch (um de cada lado) e fixe-os com os parafusos fornecidos. Depois, use os parafusos fornecidos com o equipamento para a montagem do switch no rack.

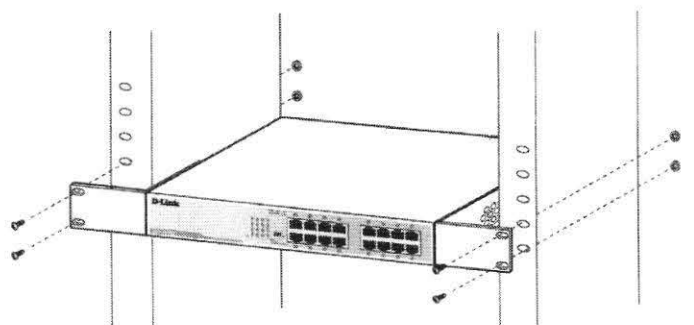
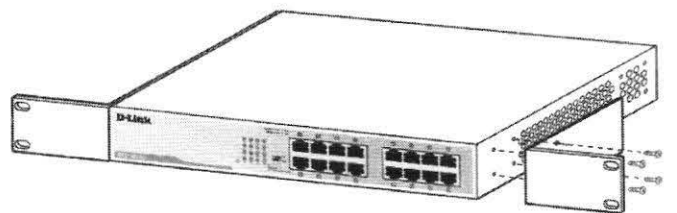

Instalando o suporte do cabo de energia (Para DGS-1024C)

instalação do suporte do cabo de energia é indicada para prevenir remoções acidentais do cabo de energia.

A. Insira um laço envoltório com o lado áspero voltado para baixo no orifício abaixo da tomada.

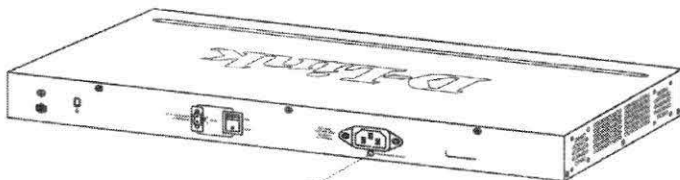

Insira a braçadeira

B. Conecte o cabo de energia na entrada de energia do switch

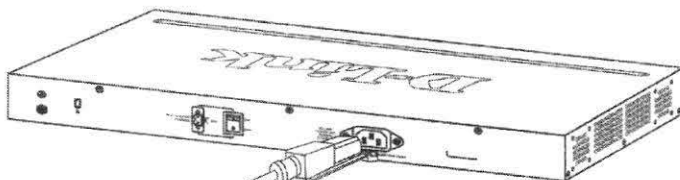

Insira o cabo de energia no switch

C. Conecte o suporte na braçadeira e deslize até o fim do cabo

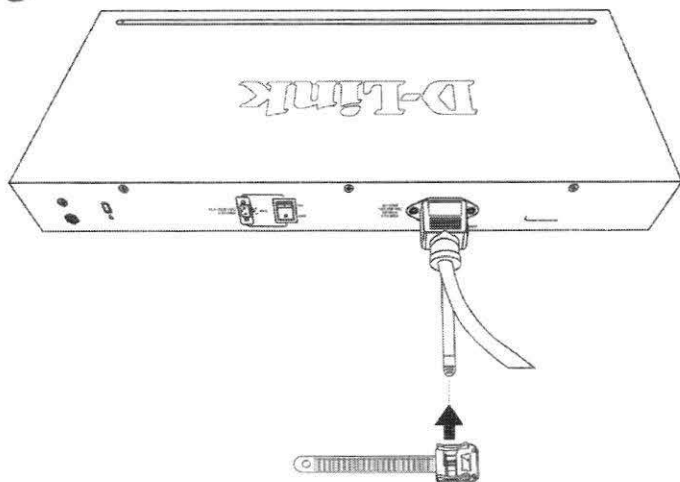

Conecte o suporte na braçadeira

D. Enrole o suporte em volta do cabo de energia e coloque a parte frouxa no fixador

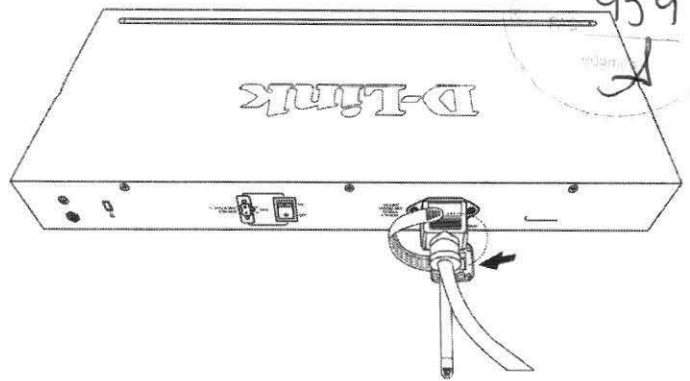

Enrole o suporte em volta do cabo de energia

E. Aperte o suporte até que esteja seguro

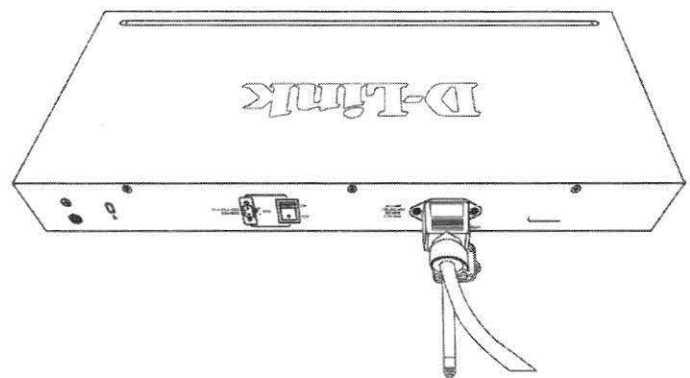

Prenda o cabo de energia

F. Conecte o cabo de energia à uma saída de energia elétrica.

INFORMAÇÕES ADICIONAIS

Auxílio adicional e informação de produto estará a disposição em <http://www.dlink.com>

INFORMAÇÕES SOBRE GARANTIA

Por gentileza visite <http://www.dlink.com.br/landingPages/garantia/> para informações da garantia de seu produto.

©2019 D-Link Corporation. Todos os direitos reservados. Marcas comerciais ou marcas registradas são de propriedade de seus respectivos titulares. Especificações e Software são sujeitos a alteração sem aviso prévio.

SUORTE TÉCNICO

Caso tenha dúvidas na instalação do produto, entre em contato com o Suporte Técnico D-Link.

Acesse o site: www.dlink.com.br/suporte



安裝電源線固定器 (DGS-1024C)

建議安裝電源線固定器來防止電源線不小心被拔除。

- A. 將束帶的粗糙面朝下並插入至電源孔的下方。

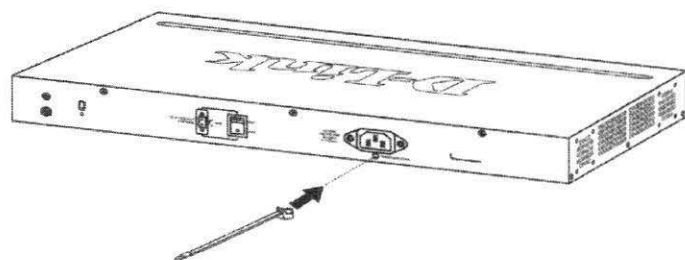

插入束帶

- B. 將電源線連接至交換器的電源孔。

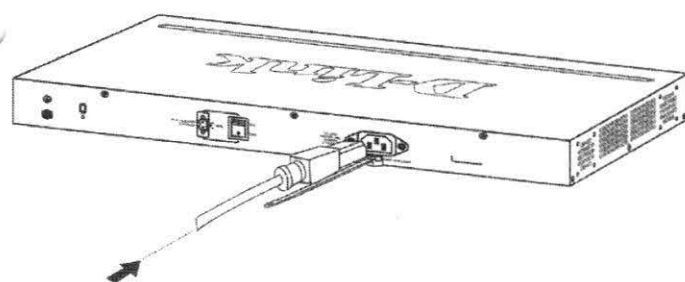

連接電源線至交換器

- C. 將固定器插入束帶並將它滑動至電源線的末端。

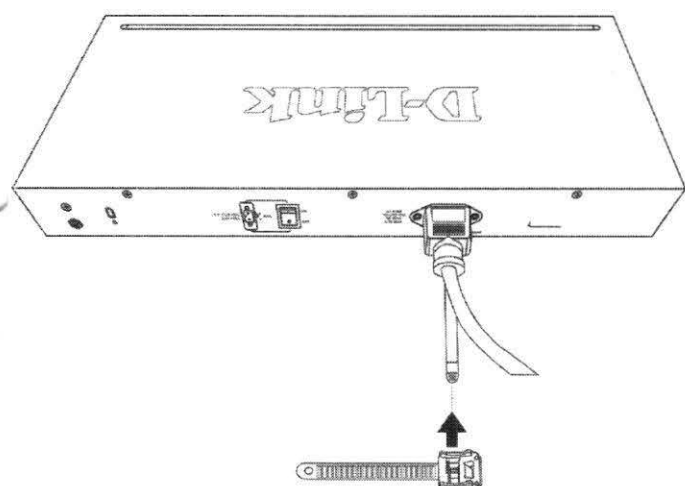

將固定器插入束帶

- D. 將固定器上的束帶纏繞電源線並將尾端放入至扣環內。

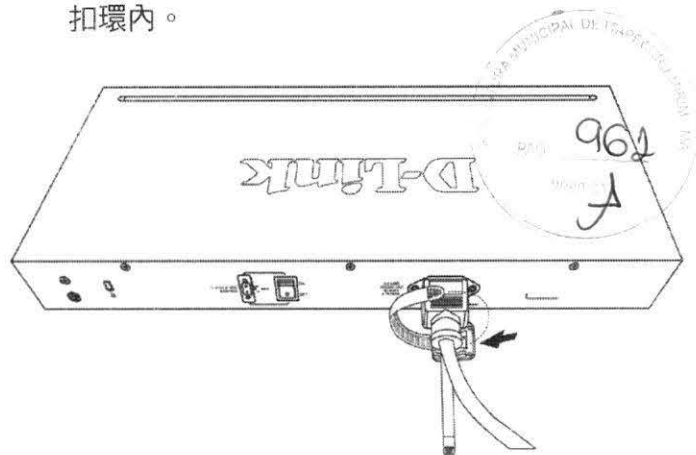

將固定器上的束帶纏繞電源線

- E. 輕拉固定器並確認已牢固地連接。

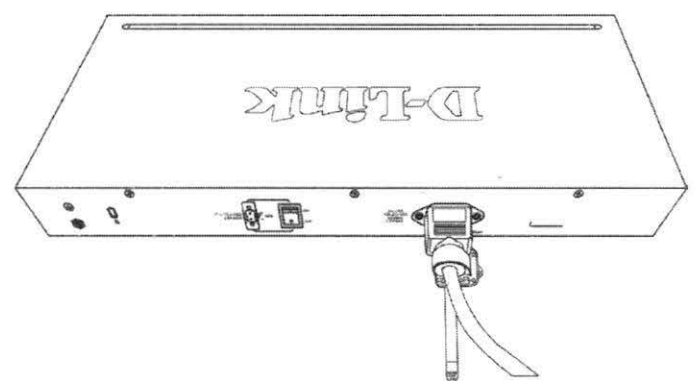

固定電源線

- F. 將電源線連接至電源插座。

D-Link 友訊科技 台灣分公司 技術支援資訊

如果您還有任何本使用手冊無法協助您解決的產品相關問題，台灣、香港或是澳門用戶可至網站、電子郵件或電話等方式與D-Link技術支援工程師聯絡。

台灣D-Link免付費技術諮詢專線

台灣技術諮詢服務專線 0800-002-615

台灣手機付費電話 (02) 6600-0123#8715

台灣網站：<http://www.dlink.com.tw>

台灣電子郵件：dssqa_service@dlink.com.tw

產品保固期限、台灣技術諮詢時間、維修據點查詢，請參考<http://www.dlink.com.tw> 網頁說明。

香港、澳門D-Link技術諮詢專線

香港技術諮詢服務專線 (852) 8100 8892

香港網站：<http://www.dlink.com.hk>

香港電子郵件：service@cn.synnex-grp.com

香港、澳門維修據點查詢請參考<http://www.dlink.com.hk/contact.html> 網頁說明。

如果您在其他地區的用戶，請參考D-Link網站www.dlink.com 查詢全球各地分公司的聯絡資訊以取得相關支援服務。



了解更多
服務資訊

立即掃描QR code



MENDIRIKAN

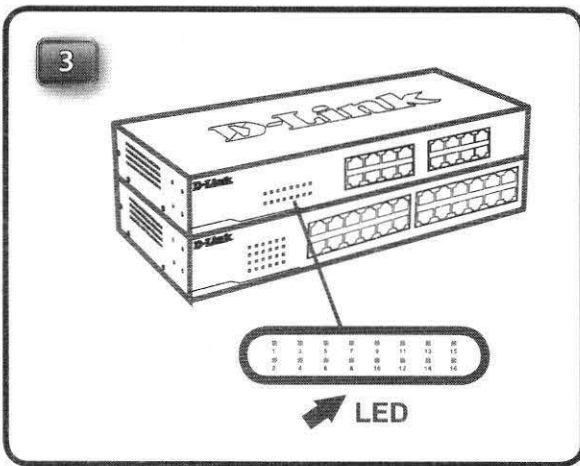
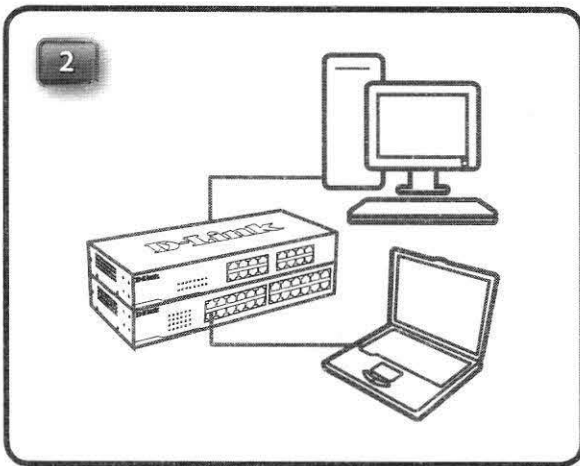
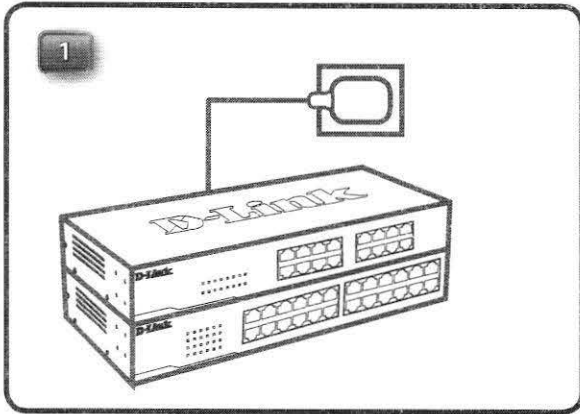

INDIKATOR LED

964
A

LED	Warna	State	Description
Power (Sistem)	Hijau	Cahaya tetap	Perangkat sedang aktif
		Cahaya mati	Perangkat mati
Link/Act/ Speed(port)	Hijau	Cahaya tetap	Perangkat terkoneksi pada kecepatan 1000Mbps
		Kelap-kelip	Port sedang bekerja
	Oren	Cahaya tetap	Perangkat terkoneksi pada kecepatan 100Mbps
		Kelap-kelip	Port sedang bekerja

INSTALASI RAK

Untuk menginstal di rak, pasang mounting bracket untuk panel di samping switch (satu di setiap sisi) dan amankan mereka dengan sekrup yang disediakan. Kemudian, gunakan hardware yang dilengkapi dengan rak untuk memasang switch di rak.

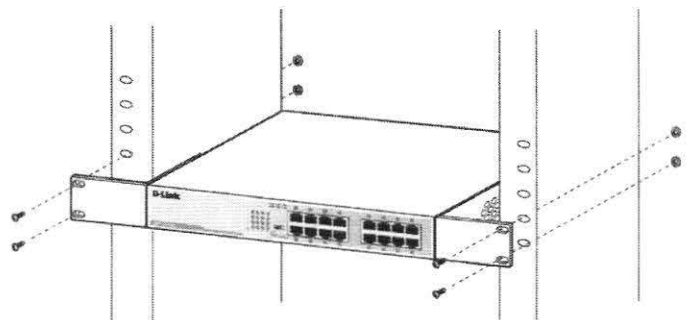
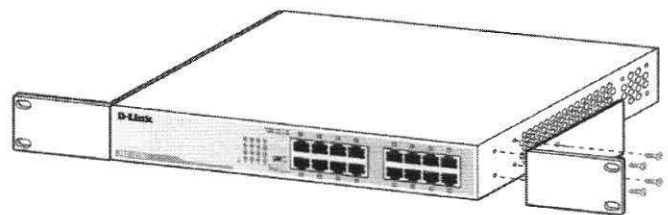

INSTALASI PENGIKAT KABEL LISTRIK (UNTUK DGS-1024C)

Instalasi pengikat kabel listrik disarankan untuk mencegah pelepasan kabel listrik AC yang dilakukan secara sengaja.

A. Masukkan tie wrap dengan sisi yang kasar menghadap ke bawah ke dalam lubang bawah soket listrik.

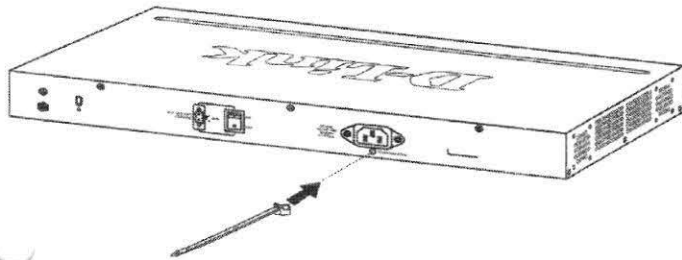

Masukkan tie wrap

B. Sambungkan kabel daya AC ke daya inlet AC dari saklar.

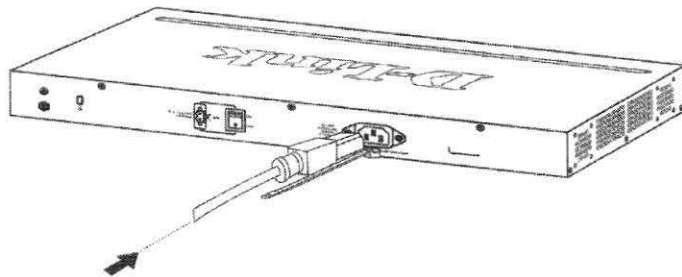

Hubungkan kabel daya ke saklar

C. Pasang pengikat untuk tie wrap dan geser hingga mencapai ujung kabelnya.

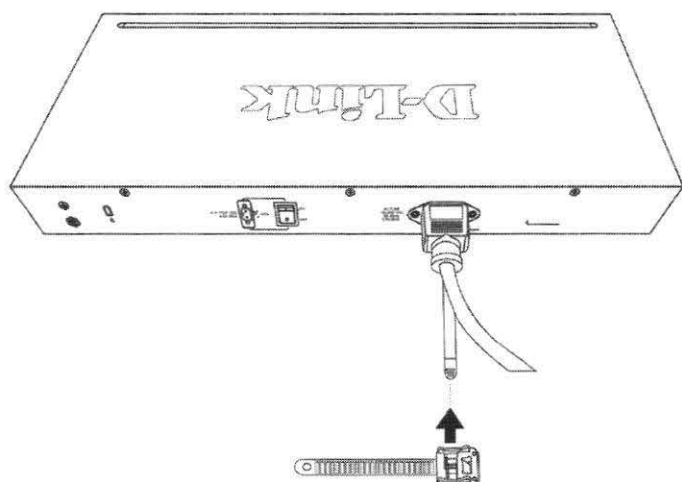

Pasang pengikat untuk tie wrap

D. Ikat pengikat sekitar kabel listrik dan tempatkan ujung yang kosong ke pengikat.

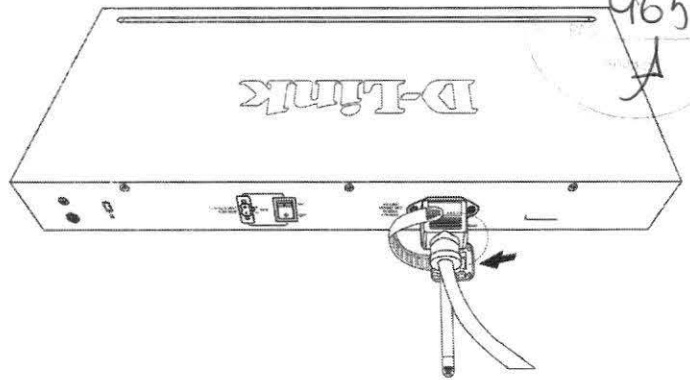

Bungkus pengikat sekitar kabel listrik

E. Kencangkan pengikat dengan menarik sampai aman.

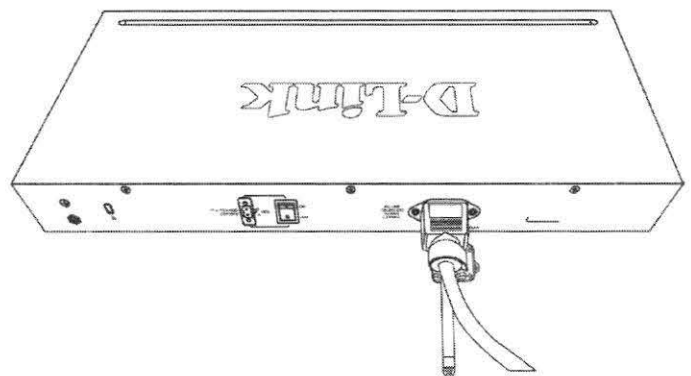

Mengamankan kabel listrik

F. Sambungkan kabel daya AC ke stopkontak listrik.

INFORMASI TAMBAHAN

Bantuan tambahan dan informasi produk yang tersedia secara online di <http://www.dlink.com>.

INFORMASI GARANSI

Silahkan kunjungi <http://warranty.dlink.com/> untuk informasi garansi untuk wilayah Anda.

©2019 D-Link Corporation. Semua hak dilindungi. Merek dagang atau merek dagang terdaftar adalah milik dari pemegang masing-masing. Software dan spesifikasi dapat berubah tanpa pemberitahuan.

セットアップ

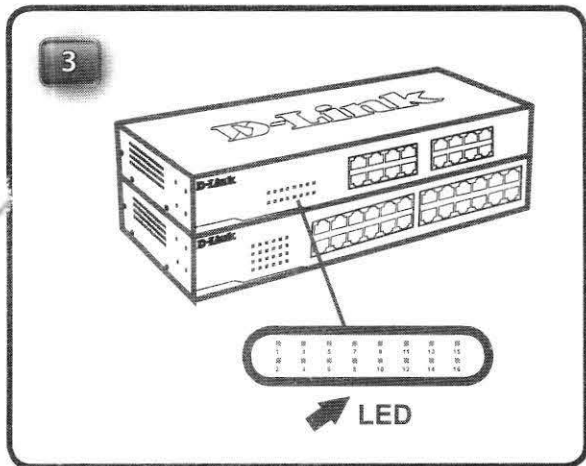
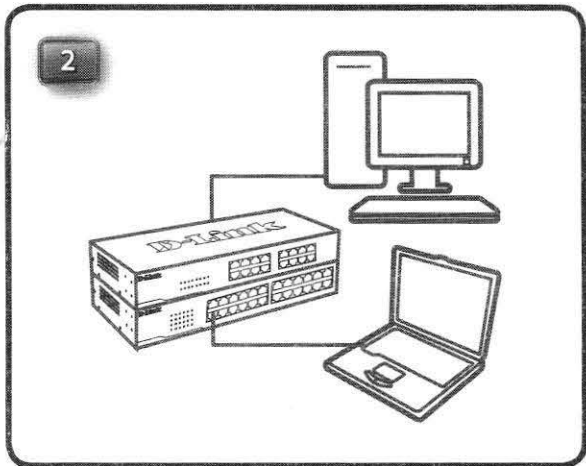
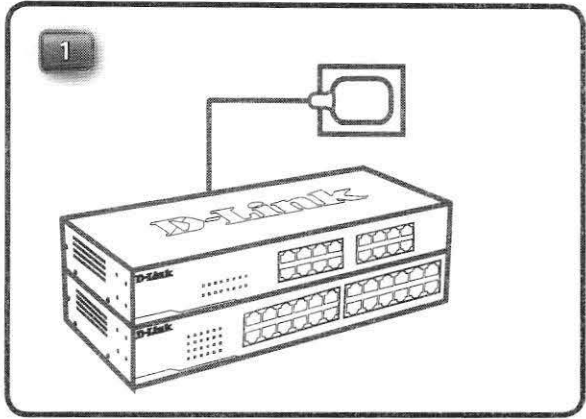

LED 表示

966
A

LED	色	状態	説明
Power (system)	緑	点灯	デバイスの電源が入っています
		消灯	デバイスの電源が入っていません
Link/Act/Speed (port)	緑	点灯	デバイスが1000Mbpsで接続されています
		点滅	ポートが送受信しています
	橙	点灯	デバイスが10/100Mbpsで接続されています
		点滅	ポートが送受信しています

ラック設置

ラックに設置するには、スイッチの側面(各側面に一つ)にマウントキットを取り付け、同梱のネジで固定します。その後、ラックに備えられたネジを使って、スイッチをラックにマウントします。

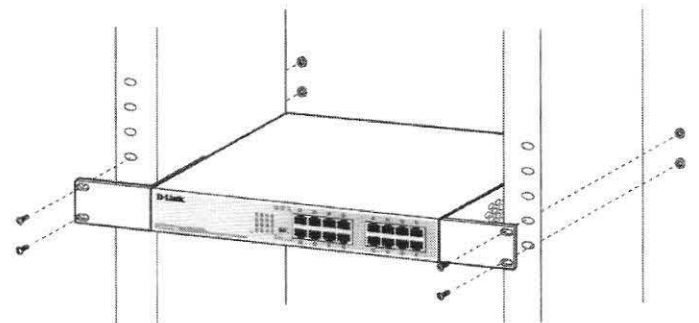
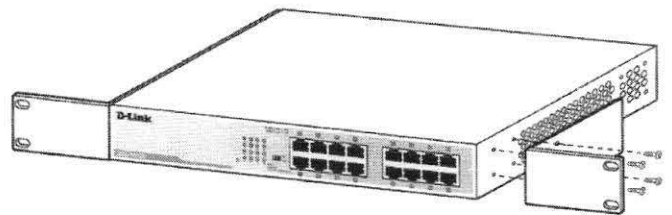

DUKUNGAN TEKNIS

Update perangkat lunak dan dokumentasi pengguna dapat diperoleh pada situs web D-Link.
Dukungan Teknis untuk pelanggan:

Dukungan Teknis D-Link melalui telepon:

Tel: 0800-14014-97 (Layanan Bebas Pulsa)

Dukungan Teknis D-Link melalui Internet:

Pertanyaan Umum: sales@id.dlink.com

Bantuan Teknis: support@id.dlink.com

Website : <http://www.dlink.co.id>



TEKNOLOGI

電源コード固定器具の設置 (DGS-1024Cの場合)

AC電源コードが偶発的に抜けるのを防止するために、電源コード固定器具の設置をお勧めします。

- A. 粗い面を下にしてタイラップを電源ソケットの下
の穴に挿入します。

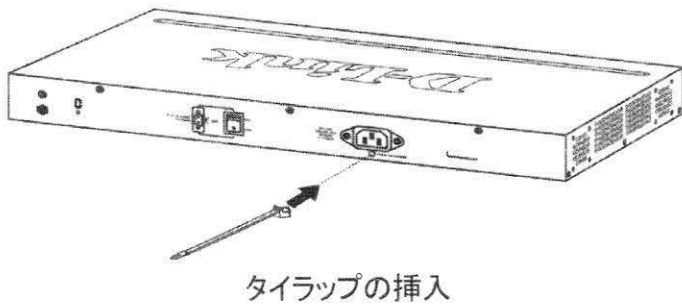

- B. スイッチのAC電源インレットにAP電源コードを接
続します。

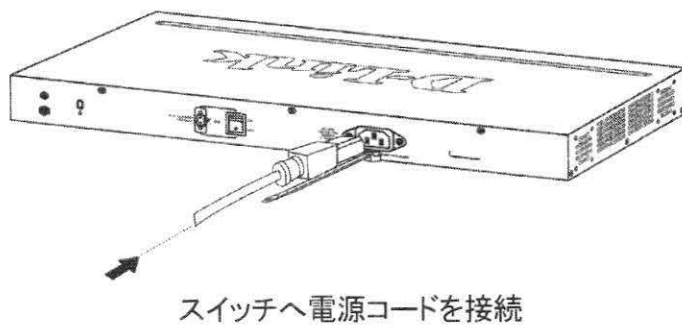

- C. タイラップに電源コード固定器具を取り付け、コー
ドの端へスライドさせます。

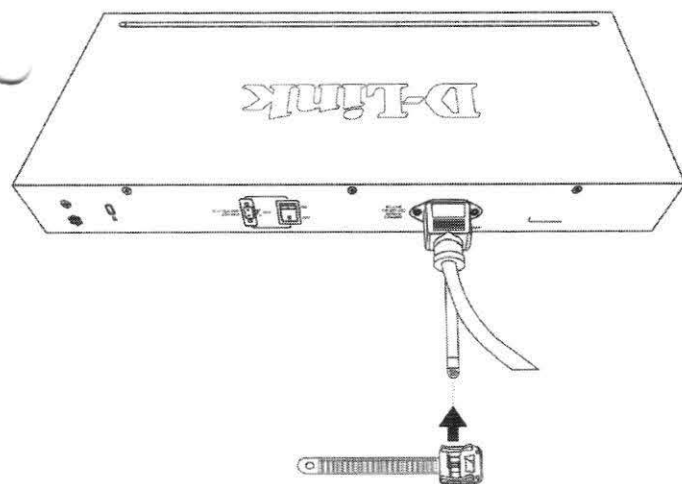

- D. 電源コードの周りに電源コード固定器具を巻きつ
け、留め具に端を通します。

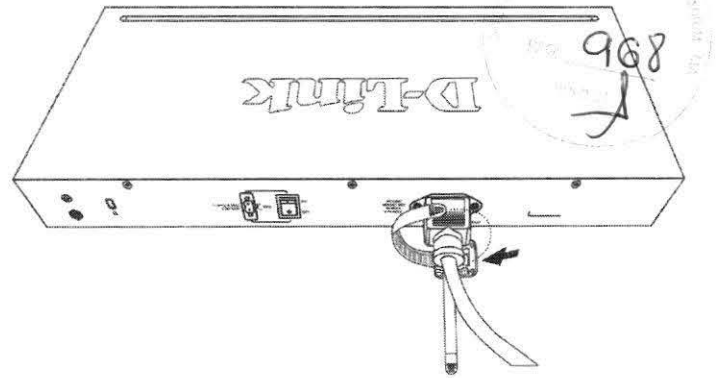

電源コードの周りに電源コード固定器具を巻きつける

- E. 固定するまで引っ張り、電源コード固定器具を締め
付けます。

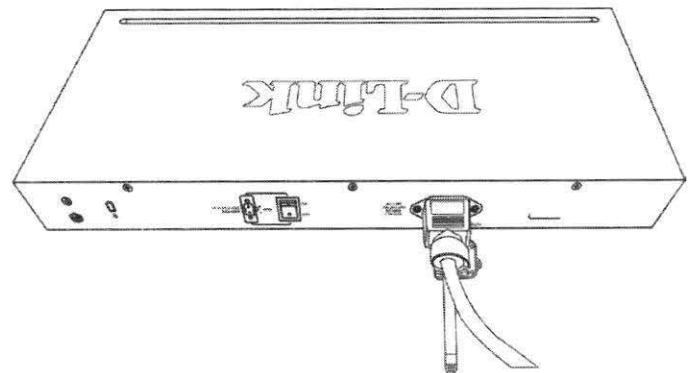

電源コードを固定する

- F. AC電源コードを電源コンセントに接続します。

追加情報

追加のヘルプ及び製品情報は <http://www.dlink.com> で
入手することが可能です。

保証情報

各国の保証情報は、<http://warranty.dlink.com/> をご参
照ください。

©2019 D-Link Corporation. 全所有権所有。商標また
は登録商標は各所有者の所有物です。ソフトウェアお
よび仕様は予告なく変更されます。



この度は弊社製品をお買い上げいただき、誠にありがとうございます。

製品に同梱されている保証書の購入元にお問い合わせください。



D-Link[®]



Ver.1.20(DI)_130x183
2019/10/30
5402458



W R C BEZERRA – EPP

CNPJ Nº 10.401.351/0001-68
INSCRIÇÃO ESTADUAL Nº 12.307.907-9
INSCRIÇÃO MUNICIPAL Nº 011014391-64

À
PREFEITURA MUNICIPAL DE ITAPECURU MIRIM/MA.

PREGÃO ELETRÔNICO SRP Nº 012/2021

PROCESSO ADMINISTRATIVO Nº 134/2021

TIPO DE LICITAÇÃO: MENOR PREÇO POR ITEM

DATA E HORÁRIO: 08/10/2021 ÀS 09:00 HORAS.

O OBJETO É O REGISTRO DE PREÇO PARA AQUISIÇÃO DE MATERIAIS E EQUIPAMENTOS PARA INFORMATIZAÇÃO DAS UNIDADES BÁSICAS DE SAÚDE PARA ATENDER AS NECESSIDADES DA SECRETARIA MUNICIPAL DE SAÚDE DO MUNICÍPIO DE ITAPECURU-MIRIM/MA.

PROPOSTA COMERCIAL

A empresa **W R C BEZERRA – EPP**, com sede na cidade de Itapecuru Mirim, Maranhão, localizada e situada na rua Coronel Catão, nº 399, bairro Centro, cidade de Itapecuru Mirim, Maranhão, CEP nº 65.485-000, inscrição no CNPJ/CPF sob n.º 10.401.351/0001-68, Fone/Fax: (98) 98866-3331 e-mail: wendelrcb@hotmail.com, participante do PREGÃO ELETRÔNICO Nº 012/2021 - SRP, Apresento e submeto à apreciação desta comissão de licitação, nossa proposta de preços, cujo objeto é o **REGISTRO DE PREÇO PARA AQUISIÇÃO DE MATERIAIS E EQUIPAMENTOS PARA INFORMATIZAÇÃO DAS UNIDADES BÁSICAS DE SAÚDE PARA ATENDER AS NECESSIDADES DA SECRETARIA MUNICIPAL DE SAÚDE DO MUNICÍPIO DE ITAPECURU-MIRIM/MA.**

DADOS DA EMPRESA

RAZÃO SOCIAL: W R C BEZERRA – EPP		
CNPJ: 10.401.351/0001-68	I. ESTADUAL.: 12.307.907-9	I.MUNICIPAL: 011014391-64
ENDEREÇO: RUA CORONEL CATÃO, Nº 399		
BAIRRO: CENTRO	CIDADE: ITAPECURU MIRIM	
CEP: 65.485-000	E-MAIL: WENDELRCB@HOTMAIL.COM	
BANCO DA LICITANTE: BANCO DO BRADESCO S.A, CNPJ Nº 60.746.948/0999-09	CONTA BANCÁRIA DA LICITANTE: CONTA CORRENTE Nº 12.390-0	
N. DA AGÊNCIA: 781		
REPRESENTANTE: WENDEL RICARDO COSTA BEZERRA / RG Nº 256390720030-GEJUSPC/MA / CPF Nº 013.932.473-93		TELEFONE: (98) 98866-3331



W R C BEZERRA – EPP

CNPJ Nº 10.401.351/0001-68
INSCRIÇÃO ESTADUAL Nº 12.307.907-9
INSCRIÇÃO MUNICIPAL Nº 011014391-64

PLANILHA DE PREÇOS

PROPOSTA ADEQUADA

COTA RESERVADA – EXCLUSIVAMENTE PARA ME, MEI E EPP						
ITEM	DESCRIÇÃO DOS ITENS	MARCA/ FABRICANTE	UNID.	QUANT.	P. UNIT	P. TOTAL
1	TABLET - Com sistema operacional Android 8.0 ou superior, tela de no mínimo 8" (oito polegadas) com tecnologia TFT; Processador Quad Core 2.0 GHz ou superior; Memória RAM 2GB ou superior; Armazenamento interno de no mínimo 32GB; Deve possuir SLOT para cartão de memória microSD; Câmera traseira de 8MP (oito megapixel) e frontal de 2MP (dois megapixel); Conexão USB, Wi-fi 802.11 a/b/g/n 2.4+5GHz, Bluetooth v4.2 ou superior, 3G/4G habilitado para funcionamento nas frequências do sistema brasileiro de comunicação móvel, desbloqueado para todas as operadoras; Deve possuir sistema de GPS integrado. Garantia mínima de 12 meses.	MULTILASER	UNID.	60	R\$ 900,00	R\$ 54.000,00



W R C BEZERRA – EPP

CNPJ Nº 10.401.351/0001-68

INSCRIÇÃO ESTADUAL Nº 12.307.907-9

INSCRIÇÃO MUNICIPAL Nº 0111014391-64

3	<p>COMPUTADOR DESKTOP - Com processador de 6 Núcleos, 12 threads e frequência mínima de 2.5 GHz; SSD 256 GB, memória RAM de 8 GB, em 2 módulos idênticos de 4 GB cada, do tipo SDRAM ddr4 2.133 MHz ou superior, operando em modalidade dual CHANNEL. Controladora gráfica integrada para utilização de no mínimo 02 (dois) monitores simultâneos. Possuir no mínimo 2 saídas de vídeo, sendo pelo menos 1 digital do tipo HDMI ou display PORT. Unidade combinada de gravação de disco ótico CD, DVD rom. Teclado USB no padrão ABNT2 e mouse ótico USB, 800 DPI, 2 botões, scroll com fio. Monitor de LED com tamanho mínimo de 19'' polegadas e tamanho máximo 22'' polegadas (widescreen 16:9). Interfaces de rede 10/100/1000 e WIFI padrão IEEE802.11 b/g/n/ac e Bluetooth® 4.2 ou superior. Sistema operacional Windows 10 pro (64 bits) licenciado em português brasileiro. Fonte compatível e que suporte toda a configuração exigida no item. Gabinete e periféricos deverão funcionar na vertical ou horizontal. Todos os equipamentos ofertados (gabinete, teclado, mouse e monitor) devem possuir gradações neutras nas cores preta ou cinza, e manter o mesmo padrão de cor. Todos os componentes do produto deverão ser novos, sem uso, reforma ou recondicionamento. Deve estar em linha de produção pelo fabricante. Garantia mínima de 12 meses.</p>	EVEREX	UNID.	10	R\$ 2.000,00	R\$ 20.000,00
---	--	--------	-------	----	--------------	---------------





W R C BEZERRA – EPP

CNPJ Nº 10.401.351/0001-68

INSCRIÇÃO ESTADUAL Nº 12.307.907-9

INSCRIÇÃO MUNICIPAL Nº 011014391-64

5	IMPRESSORA DE CUPOM - Com tecnologia térmica direta, guilhotina para corte automático, velocidade da impressão mínimo de 250mm por segundo, compatível com rolo contínuo de 80mmx40m, conexão USB/Ethernet; Bivolt. Deve estar em linha de produção pelo fabricante. Garantia mínima de 12 meses.	DONON	UNID.	15	R\$ 590,00	R\$ 8.850,00
7	ROTEADOR WIFI - deverá suportar no mínimo os padrões IEEE 802.11a/b/g/n/ac. Mínimo de 4 portas Gigabit (1 WAN e 3 LAN). Porta WAN com suporte a endereço IP estático. DHCP client, PPPoE, PPTP e L2TP. Frequência de operação: 2,4 GHz e 5 GHz; Deverá suportar no mínimo os padrões de segurança WPA-WPA2/PSK com criptografia TKIP e/ou AES. Possuir suporte à IPv6. Possuir suporte à Controle parental e controle da banda. Deverá suportar filtro de endereços de MAC e IP. Garantia mínima de 12 meses.	TP LINK	UNID.	20	R\$ 190,00	R\$ 3.800,00



W R C BEZERRA – EPP

CNPJ Nº 10.401.351/0001-68

INSCRIÇÃO ESTADUAL Nº 12.307.907-9

INSCRIÇÃO MUNICIPAL Nº 011014391-64

8	<p>NO-BREAK - com potência nominal mínima de 1,2 kVA. Potência real mínima de 600 W. Tensão entrada 220V monofásico. Tensão de saída 110 / 115 ou 220 V (a ser definida pelo solicitante). Alarme audiovisual. Possuir no mínimo 02 (duas) baterias internas seladas livres de manutenção e à prova de vazamento. Autonomia a plena carga de, no mínimo, 5 minutos. Possuir, no mínimo, cinco tomadas de saída de 10A no padrão NBR 14136. Proteção contra sub/sobretensão, descarga da(s) bateria(s) e sobrecarga na saída. O produto deverá ser novo, sem uso, reforma ou recondicionamento. Garantia mínima de 12 meses.</p>	JBR GUARD	UNID.	40	R\$ 350,00	R\$ 14.000,00
9	<p>Estabilizador para Impressora Laser – Potência real mínima de 600W; Tensão entrada: Bivolt automático 115/127/220V~; Tensão saída: 115V~; Conexão de entrada: Plugue NBR 14136; Conexão de saída: no mínimo 5 tomadas NBR 14136; Possuir Fusível rearmável; Possuir Filtro de Linha; Possuir a função TRUE RMS; Possuir a função de Autoteste; Proteções para a carga: Ruído, Sobretensão e Subtensão de rede elétrica, Surtos de tensão na rede, Correção de variação da rede elétrica por degrau; Proteções do estabilizador: Sobreaquecimento, sobrecarga e curto-circuito; Garantia mínima de 12 meses.</p>	SMS	UNID.	10	R\$ 250,00	R\$ 2.500,00

975

W R C BEZERRA – EPP

CNPJ Nº 10.401.351/0001-68

INSCRIÇÃO ESTADUAL Nº 12.307.907-9

INSCRIÇÃO MUNICIPAL Nº 011014391-64

11	CABO LAN - categoria: Cat.5e, cabo de pares trançados; quantidade de pares: 4; Tipo de cabo: U/UTP; condutor: fio de cobre nú; diâmetro nominal menor que 25AWG; Atender às Normas: ABNT NBR 14703, ANSI/TIA-568-C.2 e ISO/IEC 11801. Certificações: Anatel; compatível com conector RJ-45 macho Cat.5e; cor da capa externa: azul; caixa contendo 305 metros. Garantia de 12 meses.	LIFE DATA	UNID.	20	R\$ 450,00	R\$ 9.000,00
12	CONECTOR RJ-45 MACHO - Categoria: Cat.5e, Diâmetro do condutor: 26 a 22 AWG; Material de contato elétrico: 8 vias em bronze fosforoso com 50µin (1,27µm) de ouro e 100µin (2,54µm) de níquel; Material do corpo do produto: Termoplástico não propagante a chama UL 94V-0; Atender às Normas: ABNT NBR 14565, EIA/TIA 568 C.2, ISO/IEC 11801 e FCC 68.5; Certificações: SO9001/ISO14001, UL E173971 e ETL LISTED – 416253. Garantia de 06 meses	EXBOM	UNID.	700	R\$ 0,78	R\$ 546,00
13	CONECTOR RJ-45 FÊMEA - Tipo: keystone, categoria: CAT.5e U/UTP; Cor: branca; Corpo em termoplástico de alto impacto não propagante à chama; Terminais de conexão em bronze fosforoso estanhado, padrão 110 IDC, para condutores de 22 a 26 AWG; Pinagem T568A/B; Compatível com a Caixa de Sobrepor para Keystones do Item 13. Garantia de 06 meses.	EXBOM	UNID.	300	R\$ 10,00	R\$ 3.000,00

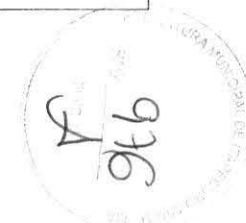



W R C BEZERRA – EPP

CNPJ Nº 10.401.351/0001-68

INSCRIÇÃO ESTADUAL Nº 12.307.907-9

INSCRIÇÃO MUNICIPAL Nº 011014391-64

14	CAIXA DE SOBREPOR PARA KEYSTONES - Material do corpo do produto: termoplástico ABS de alto impacto; Cor: branca; Capacidade para 2 conectores Fêmea Rj45/Rj11; Possui espaço para etiqueta de identificação na parte superior; Possui janelas auto-retráteis; Fornecida com etiqueta de identificação, fita dupla face, parafusos e braçadeira para fixação do cabo UTP; Padrão: RoHS Compliant; Garantia de 06 meses.	EXBOM	UNID.	200	R\$ 25,00	R\$ 5.000,00
TOTAL						R\$ 120.696,00
COTA DE AMPLA DISPUTA						
ITEM	DESCRIÇÃO DOS ITENS	MARCA/ FABRICANTE	UNID.	QUANT.	P. UNIT	P. TOTAL

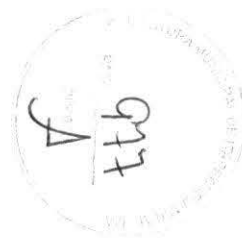

W R C BEZERRA – EPP

CNPJ Nº 10.401.351/0001-68

INSCRIÇÃO ESTADUAL Nº 12.307.907-9

INSCRIÇÃO MUNICIPAL Nº 0111014391-64

16	<p>NOTEBOOK - computador portátil (notebook) com processador de 4 Núcleos, 8 threads, frequência mínima de 3.0 GHz; SSD de no mínimo 256GB PCIe NVMe M.2; memória RAM de 8 GB, em 2 módulos idênticos de 4 GB cada, do tipo SDRAM DDR4 2.133 MHz ou superior, tela LCD ou LED de no mínimo 14'' (quatorze) polegadas e no máximo 15.6'' (quinze ponto seis) polegadas widescreen, teclado padrão ABNT2, mouse touchpad com 2 botões integrados, interfaces de rede 10/100/1000 conector rj-45 fêmea e WIFI padrão IEEE 802.11a/b/g/n, sistema operacional Windows 10 pro (64 bits) em português brasileiro, bateria recarregável do tipo íon de lítio com no mínimo 6 células, fonte externa automática compatível com o item, possuir interfaces USB 2.0 e 3.0, 1 HDMI, leitor de cartão, webcam HD (720p) integrada. Peso máximo de 2,0 KG. Deverá vir acompanhado de maleta do tipo acolchoada para transporte e acondicionamento do equipamento. O equipamento deverá ser novo, sem uso, reforma ou recondicionamento. Deve estar em linha de produção pelo fabricante. Garantia mínima de 12 meses.</p>	LENOVO	UNID.	30	R\$ 3.100,00	R\$ 93.000,00
----	--	--------	-------	----	--------------	---------------

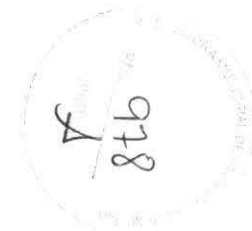

W R C BEZERRA – EPP

CNPJ Nº 10.401.351/0001-68

INSCRIÇÃO ESTADUAL Nº 12.307.907-9

INSCRIÇÃO MUNICIPAL Nº 011014391-64

17	<p>COMPUTADOR DESKTOP - Com processador de 6 Núcleos, 12 threads e frequência mínima de 2.5 GHz; SSD 256 GB, memória RAM de 8 GB, em 2 módulos idênticos de 4 GB cada, do tipo SDRAM ddr4 2.133 MHz ou superior, operando em modalidade dual CHANNEL. Controladora gráfica integrada para utilização de no mínimo 02 (dois) monitores simultâneos. Possuir no mínimo 2 saídas de vídeo, sendo pelo menos 1 digital do tipo HDMI ou display PORT. Unidade combinada de gravação de disco ótico CD, DVD rom. Teclado USB no padrão ABNT2 e mouse ótico USB, 800 DPI, 2 botões, scroll com fio. Monitor de LED com tamanho mínimo de 19'' polegadas e tamanho máximo 22'' polegadas (widescreen 16:9). Interfaces de rede 10/100/1000 e WIFI padrão IEEE802.11 b/g/n/ac e Bluetooth® 4.2 ou superior. Sistema operacional Windows 10 pro (64 bits) licenciado em português brasileiro. Fonte compatível e que suporte toda a configuração exigida no item. Gabinete e periféricos deverão funcionar na vertical ou horizontal. Todos os equipamentos ofertados (gabinete, teclado, mouse e monitor) devem possuir gradações neutras nas cores preta ou cinza, e manter o mesmo padrão de cor. Todos os componentes do produto deverão ser novos, sem uso, reforma ou recondicionamento. Deve estar em linha de produção pelo fabricante. Garantia mínima de 12 meses.</p>	EVEREX	UNID.	30	R\$ 1.950,00	R\$ 58.500,00
TOTAL						R\$ 151.500,00
VALOR GLOBAL						R\$ 272.196,00

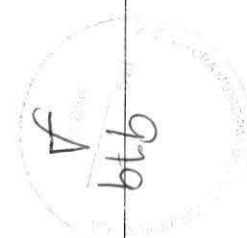



W R C BEZERRA – EPP

CNPJ Nº 10.401.351/0001-68

INSCRIÇÃO ESTADUAL Nº 12.307.907-9

INSCRIÇÃO MUNICIPAL Nº 011014391-64

O VALOR GLOBAL DE NOSSA PROPOSTA: é de R\$ 272.196,00 (duzentos e setenta e dois mil, cento e noventa e seis reais);

NOSSA PROPOSTA É VÁLIDA: por 90 (noventa) dias, a contar da data de sua apresentação;

LOCAL DE ENTREGA: Conforme Item 5.3 do Termo de Referência (Anexo I do Edital);

PRAZO DE ENTREGA: Conforme Item 5.5 do Termo de Referência (Anexo I do Edital);

DECLARAÇÃO DE COMPOSIÇÃO DE PREÇOS: Declaro para os devidos fins que nos preços ofertados, já se encontram inclusos todos os custos diretos e indiretos, encargos, tributos, transporte, seguros, contribuições e obrigações sociais, trabalhistas e previdenciárias e outros necessários ao cumprimento integral do objeto deste Pregão.

DECLARAÇÃO DE SUJEIÇÃO ÀS CONDIÇÕES ESTABELECIDAS NO EDITAL: Declaro para os devidos fins que concordamos com os termos e regras editalícias prevista no edital do Pregão e seus anexos, e outros necessários ao cumprimento integral do objeto deste Pregão.

PARA FINS DE ASSINATURA DA ATA DE REGISTRO, BEM COMO DE FUTUROS CONTRATOS: da presente licitação, indicamos para esse fim o Sr. Wendel Ricardo Costa Bezerra, Carteira de identidade nº 256390720030-GEJUSPC/MA, CPF nº 013.932.473-93, Administrador, Proprietário, residente na Avenida Brasil, nº 294, bairro Centro, cidade de Itapecuru Mirim, estado maranhão, como responsável legal desta empresa;

DECLARAÇÃO: Declaramos que não somos empresa de “fachada” e que possuímos instalações, estrutura administrativa e operacional compatível para fornecimento do objeto.

Itapecuru Mirim / MA, 08 de Outubro de 2021.

WENDEL RICARDO
COSTA

BEZERRA:013932473
93

Assinado de forma digital por
WENDEL RICARDO COSTA
BEZERRA:01393247393
Dados: 2021.10.08 18:02:01
-03'00'

Wendel Ricardo Costa Bezerra / Proprietário
(CPF nº 013.932.473-93 e RG nº 256390720030 / GEJUSPC/MA)
W R C BEZERRA / CNPJ nº 10.401.351/0001-68





PM DE ITAPECURU MIRIM
SECRETARIA DA RECEITA, ORÇAMENTO E GESTÃO
NOTA FISCAL DE SERVIÇOS ELETRÔNICA - NFS-e



Número da NFS-e
 148 **981**
 Código de Verificação de Autenticidade
66BQIOXOC A
 Data e Hora de Emissão da NFS-e
30/06/2021 às 11:54:57
 Chave de Acesso
 116977XBWO7MBY831TE2JELY55AECO9Y

Informações Fiscais

Exigibilidade do ISS Exigível	Número do Processo	Município de Incidência do ISS ITAPECURU MIRIM-MA	Local da Prestação ITAPECURU MIRIM - MA
Número do RPS	Série do RPS	Tipo do RPS	Data do RPS 30/06/2021
Optante Simples Nacional 1 - Sim	Incentivo Fiscal 2 - Não	Regime Especial Tributação Microempresário e Empresa de Pequeno Porte (ME EPP)	Tipo ISS 03 - Sobre Faturamento

Para certificação da autenticidade acesse
<https://siaweb.adtrinformatica.com.br:8446/issweb>, menu consultas e informe os dados desta NFS-e.

PRESTADOR DE SERVIÇOS

CPF/CNPJ 10.401.351/0001-68	RG/Inscrição Estadual 11014391-64	Inscrição Municipal 011014391	Cadastro W R C BEZERRA - ME	Nome/Razão Social
Logradouro RUA CORONEL CATAO, 399	Complemento	Bairro CENTRO	CEP 65485-000	Cidade ITAPECURU MIRIM-MA
Telefone 98-988663331	E-mail wendelrcb@hotmail.com			

TOMADOR DE SERVIÇOS

CPF/CNPJ/Documento 034/0001-09	RG/Inscrição Estadual	Inscrição Municipal	Nome/Razão Social MAURO HENRIQUE FALCAO REGO
Logradouro RUA PROFESSOR LEONEL AMORIM, 87	Complemento SALA A	Bairro CENTRO	CEP/Cod.Postal 65485-000
Cidade/País ITAPECURU MIRIM - MA	Telefone 98 34632537	E-mail nerescontabilidade@gmail.com	

Discriminação dos Serviços

Qtde.	Un. Medida	Descrição	Vir. Unitário	Total
1,00	UN	MICROCOMPUTADOR CORE i3 Cache 6MB, 3.6GHz (4.2GHz Max Turbo) 4GB DE MEMÓRIA BARRAMENTO DDR4, SSD 256, TELA 19" + teclado e mouse ubs + WINDOW	400,00	R\$ 400,00
1,00	UN	IMPRESSORA MULTIFUNCIONAL LASER	1.000,00	R\$ 1.000,00
1,00	UN	IMPRESSORA MULTIFUNCIONAL COLORIDA BULK Ink	700,00	R\$ 700,00
1,00	UN	Notebook Core i5, 8 GB 1 TB, 15,6"	600,00	R\$ 600,00

Imposto Sobre Serviços de Qualquer Natureza - ISS

LC 116/2003: 14.01	Alíquota 4,8999%	Atividade Município 0000140000001	Código CNAE	Código da Obra Construção Civil	Código ART
Valor Total dos Serviços R\$ 2.700,00	Desconto Incondicionado R\$ 0,00	Deduções Base Cálculo R\$ 0,00	Base de Cálculo R\$ 2.700,00	Total do ISS R\$ 132,30	ISS Retido 2 - Não
			Desconto Condicionado R\$ 0,00		

Retenções de Impostos

PIS R\$ 0,00	COFINS R\$ 0,00	INSS R\$ 0,00	IRRF R\$ 0,00	CSLL R\$ 0,00	Outras Retenções R\$ 0,00
------------------------	---------------------------	-------------------------	-------------------------	-------------------------	-------------------------------------

Valor Líquido da NFS-e: **R\$ 2.700,00**

Val. Aprox. Tributos: Federal (13,45%) R\$363,15 Estadual (0,00%) R\$0,00 Municipal (4,83%) R\$130,41

Informações ComplementaresRECEBI(EMOS) DE **W R C BEZERRA - ME** O SERVIÇO CONSTANTE DA NFS-e DE NÚMERO **148** E CÓDIGO DE VERIFICAÇÃO **66BQIOXOC**.

Data

CPF/RG

Assinatura

CONTRATO ADMINISTRATIVO Nº 151/2021

TERMO DE CONTRATO QUE FAZEM ENTRE SI A PREFEITURA MUNICIPAL DE COELHO NETO-MA, POR MEIO DO FUNDO MUNICIPAL DE SAÚDE E A EMPRESA W R C BEZERRA – EPP.

A PREFEITURA MUNICIPAL DE COELHO NETO por intermédio do FUNDO MUNICIPAL DE SAÚDE, Estado do Maranhão, inscrito no CNPJ/MF sob o nº 10.747.944/0001-80, situado na Rua Dr. Luís Raimundo, s/n, Centro, Coelho Neto – MA, neste ato representada pela Secretária, Sra. Josely Maria Silva Almeida CPF Nº 498.084.193-72, doravante denominada CONTRATANTE, e a empresa W R C BEZERRA – EPP, inscrita no CNPJ sob o nº 10.401.351/0001-68, situada na Rua Coronel Catão, 399, Centro, Itapecuru Mirim/MA, doravante designada CONTRATADA, neste ato representada pelo Sr. Wendel Ricardo Costa Bezerra, CPF Nº 013.932.473-93, tendo em vista o que consta no Processo nº PR2021.02/CLHO-00590 e em observância às disposições da Lei nº 8.666, de 21 de junho de 1993, da Lei nº 10.520, de 17 de julho de 2002 e na Lei nº 8.078, de 1990 - Código de Defesa do Consumidor, do Decreto nº 7.892, de 23 de janeiro de 2013, resolvem celebrar o presente Termo de Contrato, decorrente do Pregão Eletrônico nº 018/2021, por Sistema de Registro de Preços nº 044/2021, mediante as cláusulas e condições a seguir enunciadas.

1. CLÁUSULA PRIMEIRA – OBJETO

1.1. O objeto do presente Termo de Contrato é a Contratação de empresa especializada para Aquisição de Equipamentos e Materiais Permanentes para Informatização das Equipes de Saúde da Família e Equipes de Atenção Primária, por meio da implementação de Prontuário Eletrônico – PEC, de acordo com a Portaria de nº 3.393, de 11 de dezembro de 2020. ação detalhada: CORONAVÍRUS (COVID-19) – SAPS, Ação para Enfrentamento da Emergência de Saúde – Nacional (Crédito Extraordinário), liberado através da Portaria de nº 3.393, de 11 de dezembro de 2020. A proposta que trata esta Portaria foi liberada na forma do Bloco de Investimento na Rede de Serviços Públicos de Saúde, no valor de 380.198,00 para atender as necessidades da Secretaria Municipal de Saúde do município de Coelho Neto – MA, conforme especificações e quantitativos estabelecidos no Termo de Referência, anexo do Edital.

1.2. Este Termo de Contrato vincula-se ao Edital do Pregão, identificado no preâmbulo e à proposta vencedora, independentemente de transcrição.

1.3. Discriminação do objeto:

ITEM	DESCRIÇÃO	QTD	UND	VALOR UNIT.	VALOR TOTAL
1	MICROCOMPUTADOR CORE I3 Cache 6MB, 3.6GHz (4.2GHz Max Turbo) 4GB DE MEMÓRIA BARRAMENTO DDR4, SSD 256, TELA 19" + teclado e mouse ubs + WINDOW	70	UN	R\$ 2.040,00	R\$ 142.800,00
2	MICROCOMPUTADOR CORE I5 Cache 9MB, 2.9GHz (4.1GHz Max Turbo), 16GB DE MEMÓRIA BARRAMENTO DDR4, SSD 512, TELA 19" + teclado e mouse ubs + WINDOWS	14	UN	R\$ 2.790,00	R\$ 39.060,00
4	IMPRESSORA MULTIFUNCIONAL COLORIDA BULK Ink	14	UN	R\$ 1.490,00	R\$ 20.860,00
6	AUTOTRANSF ORMADOR DE 1200VA - 220/110	56	UN	R\$ 215,70	R\$ 12.079,20
VALOR TOTAL					R\$ 214.799,20

2. CLÁUSULA SEGUNDA - VIGÊNCIA.

2.1. O prazo de vigência deste Termo de Contrato é aquele fixado no Termo de Referência, com vigência até 31 de dezembro de 2021.

3. CLÁUSULA TERCEIRA - PREÇO.

3.1. O valor do presente Termo de Contrato é de **R\$ 214.799,20 (duzentos e quatorze mil, setecentos e noventa e nove reais e vinte centavos).**

3.2. No valor acima estão incluídas todas as despesas ordinárias diretas e indiretas decorrentes da execução contratual, inclusive tributos e/ou impostos, encargos sociais, trabalhistas, previdenciários, fiscais e comerciais incidentes, taxa de administração, frete, seguro e outros necessários ao cumprimento integral do objeto da contratação.

4. CLÁUSULA QUARTA - DOTAÇÃO ORÇAMENTÁRIA.

4.1. As despesas decorrentes desta contratação estão programadas em dotação orçamentária própria, prevista no orçamento do Município, para o exercício de 2021, na classificação abaixo:

1201 Fundo Municipal de Saúde
10 302 0119 3.014 Cont.Refor.Ampl e Equip. de UPA, Hospita e Posto de Saúde
4.4.90.52.00 Equipamentos e material permanente
0102000000 Receitas de Imposto e trans. vinc. Saúde
0114000001 Transferência SUS Bloco de manutenção

5. CLÁUSULA QUINTA - PAGAMENTO.

5.1. O prazo para pagamento e demais condições a ele referentes encontram-se no Termo de Referência.

6. CLÁUSULA SEXTA - REAJUSTE.

6.1. As regras acerca do reajuste do valor contratual são as estabelecidas no Termo de Referência, anexo a este Contrato.

7. CLÁUSULA SÉTIMA - GARANTIA DE EXECUÇÃO.

7.1. Não haverá exigência de garantia de execução para a presente contratação.

8. CLÁUSULA OITAVA - ENTREGA E RECEBIMENTO DO OBJETO.

8.1. As condições de entrega e recebimento do objeto são aquelas previstas no Termo de Referência, anexo ao Edital.

9. CLÁUSULA NONA - FISCALIZAÇÃO.

9.1. A fiscalização da execução do objeto será efetuada por Comissão/Representante designado pela CONTRATANTE, na forma estabelecida no Termo de Referência, anexo do Edital.

(Handwritten signatures)

10. CLÁUSULA DÉCIMA - OBRIGAÇÕES DA CONTRATANTE E DA CONTRATADA

10.1. As obrigações da CONTRATANTE e da CONTRATADA são aquelas previstas no Termo de Referência, anexo do Edital.

11. CLÁUSULA DÉCIMA PRIMEIRA - SANÇÕES ADMINISTRATIVAS

11.1. As sanções referentes à execução do contrato são aquelas previstas no Termo de Referência, anexo do Edital.

12. CLÁUSULA DÉCIMA SEGUNDA - RESCISÃO

12.1. O PRESENTE TERMO DE CONTRATO PODERÁ SER RESCINDIDO:

12.1.1. Por ato unilateral e escrito da Administração, nas situações previstas nos incisos I a XII e XVII do art. 78 da Lei nº 8.666, de 1993, e com as consequências indicadas no art. 80 da mesma Lei, sem prejuízo da aplicação das sanções previstas no Termo de Referência, anexo ao Edital;

12.1.2. Amigavelmente, nos termos do art. 79, inciso II, da Lei nº 8.666, de 1993.

12.2. Os casos de rescisão contratual serão formalmente motivados, assegurando-se à CONTRATADA o direito à prévia e ampla defesa.

12.3. A CONTRATADA reconhece os direitos da CONTRATANTE em caso de rescisão administrativa prevista no art. 77 da Lei nº 8.666, de 1993.

12.4. O TERMO DE RESCISÃO SERÁ PRECEDIDO DE RELATÓRIO INDICATIVO DOS SEGUINTE ASPECTOS, CONFORME O CASO:

12.4.1. Balanço dos eventos contratuais já cumpridos ou parcialmente cumpridos;

12.4.2. Relação dos pagamentos já efetuados e ainda devidos;

12.4.3. Indenizações e multas.

13. CLÁUSULA DÉCIMA TERCEIRA - VEDAÇÕES

13.1. É VEDADO À CONTRATADA:

13.1.1. Caucionar ou utilizar este Termo de Contrato para qualquer operação financeira;

13.1.2. Interromper a execução contratual sob alegação de inadimplemento por parte da CONTRATANTE, salvo nos casos previstos em lei.

14. CLÁUSULA DÉCIMA QUARTA - ALTERAÇÕES

14.1. Eventuais alterações contratuais reger-se-ão pela disciplina do art. 65 da Lei nº 8.666, de 1993.

14.2. A CONTRATADA é obrigada a aceitar, nas mesmas condições contratuais, os acréscimos ou supressões que se fizerem necessários, até o limite de 25% (vinte e cinco por cento) do valor inicial atualizado do contrato.

14.3. As supressões resultantes de acordo celebrado entre as partes contratantes poderão exceder o limite de 25% (vinte e cinco por cento) do valor inicial atualizado do contrato.

[Handwritten signature]

[Handwritten mark]

15. CLÁUSULA DÉCIMA QUINTA - DOS CASOS OMISSOS.

15.1. Os casos omissos serão decididos pela CONTRATANTE, segundo as disposições contidas na Lei nº 8.666, de 1993, na Lei nº 10.520, de 2002 e demais normas federais de licitações e contratos administrativos e, subsidiariamente, segundo as disposições contidas na Lei nº 8.078, de 1990 - Código de Defesa do Consumidor - e normas e princípios gerais dos contratos.

16. CLÁUSULA DÉCIMA SEXTA - PUBLICAÇÃO.

16.1. Incumbirá à CONTRATANTE providenciar a publicação deste instrumento, por extrato, em Diário Oficial, no prazo previsto na Lei nº 8.666, de 1993.

17. CLÁUSULA DÉCIMA SÉTIMA - FORO.

17.1. É eleito o Foro da Comarca de Coelho Neto (MA) para dirimir os litígios que decorrerem da execução deste Termo de Contrato que não possam ser compostos pela conciliação, conforme art. 55, §2º da Lei nº 8.666/93.

Para firmeza e validade do pactuado, o presente Termo de Contrato foi lavrado em 02 (duas) vias de igual teor, que, depois de lido e achado em ordem, vai assinado pelos contraentes.

Coelho Neto (MA), 07 de julho de 2021.

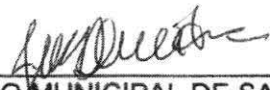

FUNDO MUNICIPAL DE SAÚDE
CONTRATANTE



W R C BEZERRA - EPP
CONTRATADA

RECEBEMOS DE WRC BEZERRA EPP OS PRODUTOS CONSTANTES DA NOTA FISCAL INDICADA ABAIXO

985
A

NF-e
Nº. 852
SÉRIE 1

DATA DE RECEBIMENTO IDENTIFICAÇÃO E ASSINATURA DO RECEBEDOR

WRC BEZERRA EPP RUA CORONEL CATAO, 399 CENTRO - 65485000 Itapecuru Mirim/MA 9834631551	DANFE DOCUMENTO AUXILIAR DA NOTA FISCAL ELETRÔNICA 1 - SAÍDA Nº. 852 SÉRIE 1 FOLHA 1 de 1	
		CHAVE DE ACESSO 2121 0710 4013 5100 0168 5500 1000 0008 5218 7213 3283
		Consulta de autenticidade no portal nacional da NF-e www.nfe.fazenda.gov.br/portal ou no site da Sefaz Autorizadora

NATUREZA DA OPERAÇÃO	PROTOCOLO DE AUTORIZAÇÃO DE USO
Venda	421210017814834 12/07/2021 12:09:17
INSCRIÇÃO ESTADUAL	CNPJ/CPF
123079179	10401351000168

DESTINATÁRIO / REMETENTE

NOME/RAZÃO SOCIAL	CNPJ/CPF	DATA DA EMISSÃO
FUNDO MUNICIPAL DE SAUDE DE COELHO NETO	10747944000180	12/07/2021
ENDEREÇO	BAIRRO	CEP
R DR. LUIS RODRIGUES S/N	CENTRO	65620000
MUNICÍPIO	FONE/FAX	UF
Coeelho Neto	9834731101	MA
		INSCRIÇÃO ESTADUAL
		HORA DE SAÍDA
		11:58:00

FATURA / DUPLICATAS

CÁLCULO DO IMPOSTO

BASE DE CÁLCULO DO ICMS	VALOR DO ICMS	BASE DE CÁLCULO DO ICMS ST	VALOR DO ICMS ST	VALOR TOTAL DOS PRODUTOS
0,00	0,00	0,00	0,00	28.850,00
VALOR DO FRETE	VALOR DO SEGURO	DESCONTO	OUTRAS DESPESAS	VALOR DO IPI
0,00	0,00	0,00	0,00	0,00
				VALOR TOTAL DA NOTA
				28.850,00

TRANSPORTADOR / VOLUMES TRANSPORTADOS

RAZÃO SOCIAL	FRETE POR CONTA	CODIGO ANTT	PLACA DO VEÍCULO	UF	CNPJ/CPF
	9 - SEM FRETE				
ENDEREÇO	MUNICÍPIO			UF	INSCRIÇÃO ESTADUAL
QUANTIDADE	ESPÉCIE	MARCA	NUMERAÇÃO	PESO BRUTO	PESO LÍQUIDO
0				0,000	0,000

DADOS DO PRODUTO / SERVIÇO

CÓDIGO	DESCRIÇÃO	NCM	CST	CFOP	UNID	QUANT	VALOR UNIT	VALOR TOT	BASE CÁLC	VL ICMS	VL IPI	% ICMS	% IPI
LJCOODJNXNX	MICROCOMPUTADOR CORE i5 Cache 9MB, 2.9GHz (4.1GHz Max Turbo), 16GB DE MEMORIA DDR4, SSD 512, TELA 19" + teclado,mou	84713012	0102	5102	un	5,0000	2.790,00000	13.950,00					
FR54ET	IMPRESSORA MULTIFUNCIONAL JATO DE TINTA - EPSON	84433234	0102	5102	un	10,0000	1.490,00000	14.900,00					

CÁLCULO DO ISSQN

INSCRIÇÃO MUNICIPAL	VALOR TOTAL DOS SERVIÇOS	BASE DE CÁLCULO DO ISSQN	VALOR DO ISSQN
1101439164			

DADOS ADICIONAIS

INFORMAÇÕES COMPLEMENTARES CONTRATO N 151/2021. Voce pagou aproximadamente: R\$ 4.942,00 de tributos federais R\$ 3.462,00 de tributos estaduais Fonte: IBPT/empresometro.com.br 11AEAD	RESERVADO AO FISCO
--	--------------------

RECEBEMOS DE WRC BEZERRA EPP OS PRODUTOS CONSTANTES DA NOTA FISCAL INDICADA ABAIXO

DATA DE RECEBIMENTO

IDENTIFICAÇÃO E ASSINATURA DO RECEBEDOR

NF-e
Nº. 881
SÉRIE 1

WRC BEZERRA EPP
RUA CORONEL CATAO, 399
CENTRO - 65485000 Itapecuru
Mirim/MA 9834631551

DANFE

DOCUMENTO
AUXILIAR DA NOTA
FISCAL ELETRÔNICA

1 - SAÍDA

Nº. 881
SÉRIE 1
FOLHA 1 de 1



CHAVE DE ACESSO

2121 0810 4013 5100 0168 5500 1000 0008 8112 5919 0397

Consulta de autenticidade no portal nacional da NF-e
www.nfe.fazenda.gov.br/portal ou no site da Sefaz Autorizadora

NATUREZA DA OPERAÇÃO

Venda

PROTOCOLO DE AUTORIZAÇÃO DE USO

421210021922474 20/08/2021 15:44:56

INSCRIÇÃO ESTADUAL

123079179

INSC. ESTADUAL DO SUBST. TRIBUTÁRIO

CNPJ/CPF

10401351000168

DESTINATÁRIO / REMETENTE

NOME/RAZÃO SOCIAL

FUNDO MUNICIPAL DE SAUDE DE COELHO NETO

CNPJ/CPF

10747944000180

DATA DA EMISSÃO

20/08/2021

ENDEREÇO

R DR. LUIS RODRIGUES S/N

BAIRRO

CENTRO

CEP

65620000

DATA DA SAÍDA/ENTRADA

20/08/2021

MUNICÍPIO

Coelho Neto

FONE/FAX

9834731101

UF

MA

INSCRIÇÃO ESTADUAL

HORA DE SAÍDA

15:35:00

FATURA / DUPLICATAS

CÁLCULO DO IMPOSTO

BASE DE CÁLCULO DO ICMS	VALOR DO ICMS	BASE DE CÁLCULO DO ICMS ST	VALOR DO ICMS ST	VALOR TOTAL DOS PRODUTOS
0,00	0,00	0,00	0,00	167.910,00
VALOR DO FRETE	VALOR DO SEGURO	DESCONTO	OUTRAS DESPESAS	VALOR DO IPI
0,00	0,00	0,00	0,00	0,00
				VALOR TOTAL DA NOTA
				167.910,00

TRANSPORTADOR / VOLUMES TRANSPORTADOS

RAZÃO SOCIAL	FRETE POR CONTA	CODIGO ANTT	PLACA DO VEÍCULO	UF	CNPJ/CPF
	9 - SEM FRETE				
ENDEREÇO	MUNICÍPIO	UF	INSCRIÇÃO ESTADUAL		
QUANTIDADE	ESPÉCIE	MARCA	NUMERAÇÃO	PESO BRUTO	PESO LÍQUIDO
0				0,000	0,000

DADOS DO PRODUTO / SERVIÇO

CÓDIGO	DESCRIÇÃO	NCM	CST	CFOP	UNID	QUANT	VALOR UNIT	VALOR TOT	BASE CÁLC	VL ICMS	VL IPI	% ICMS	% IPI
LJJCOODJNXNX	MICROCOMPUTADOR CORE i3 Cache 6MB, 3,6GHz 4GB DE MEMORIA BARRAMENTO DDR4, SSD 256, TELA 19" + TECLADO E MOUSE -EVERE	84713012	0102	5102	un	70,0000	2.040,00000	142.800,00					
LJJCOODJNXNX	MICROCOMPUTADOR CORE I5 Cache 9MB, 16GB DE MEMORIA BARRAMENTO DDR4, SSD 512, TELA 19" + tecla e mouse - EVEREX	84713012	0102	5102	un	9,0000	2.790,00000	25.110,00					

CÁLCULO DO ISSQN

INSCRIÇÃO MUNICIPAL	VALOR TOTAL DOS SERVIÇOS	BASE DE CÁLCULO DO ISSQN	VALOR DO ISSQN
1101439164			

DADOS ADICIONAIS

INFORMAÇÕES COMPLEMENTARES	RESERVADO AO FISCO
<p>CONTRATO N 151 DE 07 DE JULHO DE 2021 Voce pagou aproximadamente: R\$ 28.762,98 de tributos federais R\$ 20.149,20 de tributos estaduais Fonte: IBPT/empresometro.com.br 115C76</p>	

- 11/10/2021 11:53] Débora Oliveira Magalhães - Lote/Item: Todos - Prezados licitantes, encerrado o prazo para apresentação da proposta readequada e a necessidade de realizar sua análise, a sessão será retomada dia 14.10.2021 às 10:00h.
- [11/10/2021 11:52] A. L. SILVA BARROS COMERCIO E SERVICOS EIRELI - Lote/Item: Todos - Sr. Pregoeiro, no intuito de auxiliar na análise das propostas para os ITEM 01, 02, 06, 08, 15 e 16, evitando assim possíveis recursos e transtornos, venho solicitar atenção desta comissão em relação as propostas apresentadas, uma vez que as empresas não atendem às exigências do edital, à empresa LS SERVIÇOS DE INFORMÁTICA E ELETRÔNICA LTDA, de endereço SHCS CR 516, Bloco B, nº 69, Parte C055, 1º Pavimento, Asa Sul, Brasília, Distrito Federal, apresentou em sua proposta, certidão estadual incompatível com sua localização e em desacordo ao item 8.6.4 "Prova de Regularidade com a FAZENDA ESTADUAL do domicílio ou sede da licitante, mediante a apresentação da [...]", onde ele deveria apresentar certidão estadual do seu estado de domicílio e não do estado do maranhão, onde a empresa não possui sede de acordo com seu CNPJ e endereço apresentado em sua proposta.
- [11/10/2021 11:10] LS SERVICOS DE INFORMATICA E ELETRONICA LTDA - Lote/Item: 15 - Sr. Pregoeiro, no intuito de auxiliar na análise das propostas para o ITEM 01 e 15, evitando assim possíveis recursos e transtornos, venho solicitar atenção desta comissão em relação as propostas apresentadas, uma vez que as empresas não atendem às exigências do edital: A. L. SILVA BARROS COMERCIO E SERVI... = SAMSUNG Galaxy Tab A (8") Wi-Fi - Fora de linha (descontinuado) e não atende 3G/4G W R C BEZERRA = MULTILASER - não atende Clock 2.0Ghz e Câmera 8MP Descumprindo o item 5.4. Será desclassificada a proposta que possuir descritivo totalmente diverso do exigido no Termo de Referência (Anexo I do Edital). Sendo incompatível com o descritivo do PORTAL DE COMPRAS DO MUNICÍPIO DE ITAPECURU-MIRIM ou Termo de Referência, não será possível considerar a proposta.
- [11/10/2021 11:07] LS SERVICOS DE INFORMATICA E ELETRONICA LTDA - Lote/Item: 01 - Sr. Pregoeiro, no intuito de auxiliar na análise das propostas para o ITEM 01 e 15, evitando assim possíveis recursos e transtornos, venho solicitar atenção desta comissão em relação as propostas apresentadas, uma vez que as empresas não atendem às exigências do edital: A. L. SILVA BARROS COMERCIO E SERVI... = SAMSUNG Galaxy Tab A (8") Wi-Fi - Fora de linha (descontinuado) e não atende 3G/4G W R C BEZERRA = MULTILASER - não atende Clock 2.0Ghz e Câmera 8MP Descumprindo o item 5.4. Será desclassificada a proposta que possuir descritivo totalmente diverso do exigido no Termo de Referência (Anexo I do Edital). Sendo incompatível com o descritivo do PORTAL DE COMPRAS DO MUNICÍPIO DE ITAPECURU-MIRIM ou Termo de Referência, não será possível considerar a proposta.
- [11/10/2021 10:54] LS SERVICOS DE INFORMATICA E ELETRONICA LTDA - Lote/Item: 01 - 4.1.1. Especificar OBRIGATORIAMENTE nas descrições das características dos Itens propostos a MARCA e o MODELO do produto ofertado, sob pena de DESQUALIFICAÇÃO do certame em caso de ausência dessas informações. 5.4. Será desclassificada a proposta que possuir descritivo totalmente diverso do exigido no Termo de Referência (Anexo I do Edital). Sendo incompatível com o descritivo do PORTAL DE COMPRAS DO MUNICÍPIO DE ITAPECURU-MIRIM ou Termo de Referência, não será possível considerar a proposta. 7.2. Será desclassificada a proposta que: a) Não atenderem às exigências deste Edital e seus anexos; b) Forem omissas ou apresentarem irregularidades ou defeitos capazes de dificultar o julgamento;
- [11/10/2021 10:53] LS SERVICOS DE INFORMATICA E ELETRONICA LTDA - Lote/Item: 01 - Sr. Pregoeiro, a arrematante do ITEM 01 W R C BEZERRA se limitou a descrever apenas a marca do equipamento ofertado, omitindo a informação do modelo, impossibilitando a avaliação da proposta, impedindo a transparência e ferindo a isonomia do processo, descumprindo os subitens 4.1.1. e 7.2 alínea "b", sob pena de DESQUALIFICAÇÃO do certame em caso de ausência dessas informações, sendo solicitamos que a mesma seja desclassificada de todos os itens que participou.



- [11/10/2021 10:27] Sistema - Lote/Item: 15 - Documento enviado pelo fornecedor A. L. SILVA BARROS COMERCIO E SERVICOS EIRELI!
- [11/10/2021 10:27] Sistema - Lote/Item: 02 - Documento enviado pelo fornecedor A. L. SILVA BARROS COMERCIO E SERVICOS EIRELI!
- [11/10/2021 10:19] Sistema - Lote/Item: 01 - Documento enviado pelo fornecedor W R C BEZERRA!
- [11/10/2021 10:17] Sistema - Lote/Item: 10 - Documento enviado pelo fornecedor ANGRA. C. SANTOS LTDA !
- [11/10/2021 10:17] Sistema - Lote/Item: 04 - Documento enviado pelo fornecedor ANGRA. C. SANTOS LTDA !
- [11/10/2021 09:39] Débora Oliveira Magalhães - Lote/Item: Todos - Prezados licitantes, bom dia! Em virtude do adiantar da hora da suspensão da sessão na sexta-feira (08.10.2021), fica estabelecido até às 11:45h da segunda-feira (11.10.2021) o horário limite para envio da proposta readequada juntamente com as planilhas de custo ou contratos, ainda que em execução.
- [11/10/2021 09:15] Sistema - Lote/Item: Todos - A situação do pregão foi alterada para: Em Disputa. Motivo: Solicitação do envio da proposta readequada pelas empresas que ofertaram os melhores valores até o dia 11.10.2021 (segunda-feira) às 08:00h..
- [11/10/2021 09:15] Sistema - Lote/Item: Todos - A situação do pregão foi alterada para: Em Disputa. Motivo: Solicitação do envio da proposta readequada pelas empresas que ofertaram os melhores valores até o dia 11.10.2021 (segunda-feira) às 08:00h..
- [11/10/2021 08:46] Sistema - Lote/Item: Todos - O Fornecedor W R C BEZERRA pode enviar mensagens.
- [08/10/2021 18:51] Sistema - Lote/Item: Todos - A situação do pregão foi alterada para: Adiado. Motivo: Solicitação do envio da proposta readequada pelas empresas que ofertaram os melhores valores até o dia 11.10.2021 (segunda-feira) às 08:00h..
- [08/10/2021 15:46] Sistema - Lote/Item: 17 - O Pregoeiro solicitou o envio de arquivo(s) do Lote/Item nº 17 do fornecedor W R C BEZERRA. Agora o fornecedor pode clicar no botão ENVIAR ARQUIVOS pertencente no Lote/Item em questão, havendo a necessidade de enviar mais de 1 (um) arquivo o mesmo deve enviar os arquivos em extensão .ZIP. Sendo vencedor de mais de um Lote/Item, favor enviar os arquivos (Proposta Final e outros) de todos os itens juntos.
- [08/10/2021 15:46] Sistema - Lote/Item: 16 - O Pregoeiro solicitou o envio de arquivo(s) do Lote/Item nº 16 do fornecedor W R C BEZERRA. Agora o fornecedor pode clicar no botão ENVIAR ARQUIVOS pertencente no Lote/Item em questão, havendo a necessidade de enviar mais de 1 (um) arquivo o mesmo deve enviar os arquivos em extensão .ZIP. Sendo vencedor de mais de um Lote/Item, favor enviar os arquivos (Proposta Final e outros) de todos os itens juntos.
- [08/10/2021 15:46] Sistema - Lote/Item: 15 - O Pregoeiro solicitou o envio de arquivo(s) do Lote/Item nº 15 do fornecedor A. L. SILVA BARROS COMERCIO E SERVICOS EIRELI. Agora o fornecedor pode clicar no botão ENVIAR ARQUIVOS pertencente no Lote/Item em questão, havendo a necessidade de enviar mais de 1 (um) arquivo o mesmo deve enviar os arquivos em extensão .ZIP. Sendo vencedor de mais de um Lote/Item, favor enviar os arquivos (Proposta Final e outros) de todos os itens juntos.
- [08/10/2021 15:46] Sistema - Lote/Item: 14 - O Pregoeiro solicitou o envio de arquivo(s) do Lote/Item nº 14 do fornecedor W R C BEZERRA. Agora o fornecedor pode clicar no botão ENVIAR ARQUIVOS pertencente no Lote/Item em questão, havendo a necessidade de enviar mais de 1 (um) arquivo o mesmo deve enviar os arquivos em extensão .ZIP. Sendo vencedor de mais de um Lote/Item, favor enviar os arquivos (Proposta Final e outros) de todos os itens juntos.
- [08/10/2021 15:46] Sistema - Lote/Item: 13 - O Pregoeiro solicitou o envio de arquivo(s) do Lote/Item nº 13 do fornecedor W R C BEZERRA. Agora o fornecedor pode clicar no botão ENVIAR ARQUIVOS pertencente no Lote/Item em questão, havendo a necessidade de enviar mais de 1



(um) arquivo o mesmo deve enviar os arquivos em extensão .ZIP. Sendo vencedor de mais de um Lote/Item, favor enviar os arquivos (Proposta Final e outros) de todos os itens juntos.

- [08/10/2021 15:46] Sistema - Lote/Item: 12 - O Pregoeiro solicitou o envio de arquivo(s) do Lote/Item n° 12 do fornecedor W R C BEZERRA. Agora o fornecedor pode clicar no botão ENVIAR ARQUIVOS pertencente no Lote/Item em questão, havendo a necessidade de enviar mais de 1 (um) arquivo o mesmo deve enviar os arquivos em extensão .ZIP. Sendo vencedor de mais de um Lote/Item, favor enviar os arquivos (Proposta Final e outros) de todos os itens juntos.
- [08/10/2021 15:46] Sistema - Lote/Item: 11 - O Pregoeiro solicitou o envio de arquivo(s) do Lote/Item n° 11 do fornecedor W R C BEZERRA. Agora o fornecedor pode clicar no botão ENVIAR ARQUIVOS pertencente no Lote/Item em questão, havendo a necessidade de enviar mais de 1 (um) arquivo o mesmo deve enviar os arquivos em extensão .ZIP. Sendo vencedor de mais de um Lote/Item, favor enviar os arquivos (Proposta Final e outros) de todos os itens juntos.
- [08/10/2021 15:45] Sistema - Lote/Item: 10 - O Pregoeiro solicitou o envio de arquivo(s) do Lote/Item n° 10 do fornecedor ANGRA. C. SANTOS LTDA . Agora o fornecedor pode clicar no botão ENVIAR ARQUIVOS pertencente no Lote/Item em questão, havendo a necessidade de enviar mais de 1 (um) arquivo o mesmo deve enviar os arquivos em extensão .ZIP. Sendo vencedor de mais de um Lote/Item, favor enviar os arquivos (Proposta Final e outros) de todos os itens juntos.
- [08/10/2021 15:45] Sistema - Lote/Item: 09 - O Pregoeiro solicitou o envio de arquivo(s) do Lote/Item n° 09 do fornecedor W R C BEZERRA. Agora o fornecedor pode clicar no botão ENVIAR ARQUIVOS pertencente no Lote/Item em questão, havendo a necessidade de enviar mais de 1 (um) arquivo o mesmo deve enviar os arquivos em extensão .ZIP. Sendo vencedor de mais de um Lote/Item, favor enviar os arquivos (Proposta Final e outros) de todos os itens juntos.
- [08/10/2021 15:45] Sistema - Lote/Item: 08 - O Pregoeiro solicitou o envio de arquivo(s) do Lote/Item n° 08 do fornecedor W R C BEZERRA. Agora o fornecedor pode clicar no botão ENVIAR ARQUIVOS pertencente no Lote/Item em questão, havendo a necessidade de enviar mais de 1 (um) arquivo o mesmo deve enviar os arquivos em extensão .ZIP. Sendo vencedor de mais de um Lote/Item, favor enviar os arquivos (Proposta Final e outros) de todos os itens juntos.
- [08/10/2021 15:45] Sistema - Lote/Item: 07 - O Pregoeiro solicitou o envio de arquivo(s) do Lote/Item n° 07 do fornecedor W R C BEZERRA. Agora o fornecedor pode clicar no botão ENVIAR ARQUIVOS pertencente no Lote/Item em questão, havendo a necessidade de enviar mais de 1 (um) arquivo o mesmo deve enviar os arquivos em extensão .ZIP. Sendo vencedor de mais de um Lote/Item, favor enviar os arquivos (Proposta Final e outros) de todos os itens juntos.
- [08/10/2021 15:45] Sistema - Lote/Item: 06 - O Pregoeiro solicitou o envio de arquivo(s) do Lote/Item n° 06 do fornecedor LS SERVICOS DE INFORMATICA E ELETRONICA LTDA. Agora o fornecedor pode clicar no botão ENVIAR ARQUIVOS pertencente no Lote/Item em questão, havendo a necessidade de enviar mais de 1 (um) arquivo o mesmo deve enviar os arquivos em extensão .ZIP. Sendo vencedor de mais de um Lote/Item, favor enviar os arquivos (Proposta Final e outros) de todos os itens juntos.
- [08/10/2021 15:45] Sistema - Lote/Item: 05 - O Pregoeiro solicitou o envio de arquivo(s) do Lote/Item n° 05 do fornecedor W R C BEZERRA. Agora o fornecedor pode clicar no botão ENVIAR ARQUIVOS pertencente no Lote/Item em questão, havendo a necessidade de enviar mais de 1 (um) arquivo o mesmo deve enviar os arquivos em extensão .ZIP. Sendo vencedor de mais de um Lote/Item, favor enviar os arquivos (Proposta Final e outros) de todos os itens juntos.
- [08/10/2021 15:44] Sistema - Lote/Item: 04 - O Pregoeiro solicitou o envio de arquivo(s) do Lote/Item n° 04 do fornecedor ANGRA. C. SANTOS LTDA . Agora o fornecedor pode clicar no botão ENVIAR ARQUIVOS pertencente no Lote/Item em questão, havendo a necessidade de enviar mais de 1 (um) arquivo o mesmo deve enviar os arquivos em extensão .ZIP. Sendo vencedor de mais de um Lote/Item, favor enviar os arquivos (Proposta Final e outros) de todos os itens juntos.

- [08/10/2021 15:44] Sistema - Lote/Item: 03 - O Pregoeiro solicitou o envio de arquivo(s) do Lote/Item n° 03 do fornecedor W R C BEZERRA. Agora o fornecedor pode clicar no botão ENVIAR ARQUIVOS pertencente no Lote/Item em questão, havendo a necessidade de enviar mais de 1 (um) arquivo o mesmo deve enviar os arquivos em extensão .ZIP. Sendo vencedor de mais de um Lote/Item, favor enviar os arquivos (Proposta Final e outros) de todos os itens juntos.
- [08/10/2021 15:44] Sistema - Lote/Item: 02 - O Pregoeiro solicitou o envio de arquivo(s) do Lote/Item n° 02 do fornecedor A. L. SILVA BARROS COMERCIO E SERVICOS EIRELI. Agora o fornecedor pode clicar no botão ENVIAR ARQUIVOS pertencente no Lote/Item em questão, havendo a necessidade de enviar mais de 1 (um) arquivo o mesmo deve enviar os arquivos em extensão .ZIP. Sendo vencedor de mais de um Lote/Item, favor enviar os arquivos (Proposta Final e outros) de todos os itens juntos.
- [08/10/2021 15:44] Sistema - Lote/Item: 01 - O Pregoeiro solicitou o envio de arquivo(s) do Lote/Item n° 01 do fornecedor W R C BEZERRA. Agora o fornecedor pode clicar no botão ENVIAR ARQUIVOS pertencente no Lote/Item em questão, havendo a necessidade de enviar mais de 1 (um) arquivo o mesmo deve enviar os arquivos em extensão .ZIP. Sendo vencedor de mais de um Lote/Item, favor enviar os arquivos (Proposta Final e outros) de todos os itens juntos.
- [08/10/2021 12:18] Sistema - Lote/Item: Todos - A situação do pregão foi alterada para: Suspenso. Motivo: Solicitação do envio da proposta readequada pelas empresas que ofertaram os melhores valores até o dia 11.10.2021 (segunda-feira) às 08:00h..
- [08/10/2021 11:58] Débora Oliveira Magalhães - Lote/Item: Todos - Chegada ao fim a fase de negociação, solicita-se o envio da proposta readequada das 4 (quatro) empresas que apresentaram menor valor até às 08:00h da segunda-feira (11/10/2021), são elas: ANGRA. C. SANTOS LTDA; W R C BEZERRA; LS SERVICOS DE INFORMATICA E ELETRONICA LTDA; A. L. SILVA BARROS COMERCIO E SERVICOS EIRELI, sendo respeitado, portanto, o prazo de 24h (vinte e quatro horas) conforme o disposto no item 6.32 do Edital, levando-se em consideração os dias úteis. Ademais, solicita-se o envio da planilha de custos ou contrato, ainda que em execução, com preços semelhantes com o intuito de demonstrar a exequibilidade dos preços apresentados, segundo dispõe o item 7.3. alíneas a e b do Edital.
- [08/10/2021 11:52] Débora Oliveira Magalhães - Lote/Item: Todos - Prezados LS SERVIÇOS DE INFORMATICA E ELETRONICA LTDA está chegando ao fim do prazo estipulado para negociação, há a possibilidade de diminuição dos preços ofertados?
- [08/10/2021 11:51] W R C BEZERRA - Lote/Item: Todos - Sra. Pregoeira, já ofertamos nosso melhor preço.
- [08/10/2021 11:47] A. L. SILVA BARROS COMERCIO E SERVICOS EIRELI - Lote/Item: Todos - Bom dia Sra. Pregoeira, já estamos no nosso limite ofertado.
- [08/10/2021 11:37] ANGRA. C. SANTOS LTDA - Lote/Item: Todos - COM RELAÇÃO AOS ITENS 04 E 10 NÃO CONSEGUIMOS DIMINUIR, POIS JA ESTAMOS NO LIMITE OFERTADO
- [08/10/2021 11:34] Sistema - Lote/Item: Todos - O Fornecedor A. L. SILVA BARROS COMERCIO E SERVICOS EIRELI pode enviar mensagens.
- [08/10/2021 11:34] Sistema - Lote/Item: Todos - O Fornecedor LS SERVICOS DE INFORMATICA E ELETRONICA LTDA pode enviar mensagens.
- [08/10/2021 11:33] Sistema - Lote/Item: Todos - O Fornecedor ANGRA. C. SANTOS LTDA pode enviar mensagens.
- [08/10/2021 11:33] Sistema - Lote/Item: Todos - O Fornecedor W R C BEZERRA pode enviar mensagens.
- [08/10/2021 10:58] Débora Oliveira Magalhães - Lote/Item: Todos - Será dado o prazo de 20 (vinte) minutos para negociação.
- [08/10/2021 10:55] Débora Oliveira Magalhães - Lote/Item: Todos - Prezados licitantes, a fase de lances foi encerrada. Encontra-se aberta a fase de negociação.



- [08/10/2021 10:53] Sistema - Lote/Item: Todos - Fase de negociação aberta para todos os itens. Entendemos que o preço pode melhorar, solicitamos que você envie sua melhor proposta.
- [08/10/2021 10:39] Sistema - Lote/Item: Todos - Fase de disputa do pregão foi encerrada. Agora está disponível no box de documentos abaixo a documentação de habilitação enviada no ato de registro da proposta inicial.
- [08/10/2021 10:39] Sistema - Lote/Item: 13 - O arrematante do item/lote nº 13 - CONECTOR RJ-45 FÊMEA - Tipo: keystone, categoria: CAT.5e U/UTP; Cor: branca; Cor foi o W R C BEZERRA com R\$ 10,0000 !
- [08/10/2021 10:39] Sistema - Lote/Item: 13 - Fim do tempo fechado do lote/item nº 13 - CONECTOR RJ-45 FÊMEA - Tipo: keystone, categoria: CAT.5e U/UTP; Cor: branca; Cor. Disputa encerrada!
- [08/10/2021 10:38] Sistema - Lote/Item: 12 - O arrematante do item/lote nº 12 - CONECTOR RJ-45 MACHO - Categoria: Cat.5e, Diâmetro do condutor: 26 a 22 AWG; Mat foi o W R C BEZERRA com R\$ 0,7800 !
- [08/10/2021 10:38] Sistema - Lote/Item: 12 - Fim do tempo fechado do lote/item nº 12 - CONECTOR RJ-45 MACHO - Categoria: Cat.5e, Diâmetro do condutor: 26 a 22 AWG; Mat. Disputa encerrada!
- [08/10/2021 10:34] Sistema - Lote/Item: 13 - Não foram enviados propostas fechadas para o lote/item nº 13 - CONECTOR RJ-45 FÊMEA - Tipo: keystone, categoria: CAT.5e U/UTP; Cor: branca; Cor, convocando próximos fornecedores (até 3) para ofertar um lance fechado em até 5 minutos.
- [08/10/2021 10:33] Sistema - Lote/Item: 12 - Não foram enviados propostas fechadas para o lote/item nº 12 - CONECTOR RJ-45 MACHO - Categoria: Cat.5e, Diâmetro do condutor: 26 a 22 AWG; Mat, convocando próximos fornecedores (até 3) para ofertar um lance fechado em até 5 minutos.
- [08/10/2021 10:30] Sistema - Lote/Item: 17 - O arrematante do item/lote nº 17 - COMPUTADOR DESKTOP - Com processador de 6 Núcleos, 12 threads e frequência mín foi o W R C BEZERRA com R\$ 1.950,0000 !
- [08/10/2021 10:30] Sistema - Lote/Item: 17 - Fim do tempo fechado do lote/item nº 17 - COMPUTADOR DESKTOP - Com processador de 6 Núcleos, 12 threads e frequência mín. Disputa encerrada!
- [08/10/2021 10:29] Sistema - Lote/Item: 13 - Não foram enviados propostas fechadas para o lote/item nº 13 - CONECTOR RJ-45 FÊMEA - Tipo: keystone, categoria: CAT.5e U/UTP; Cor: branca; Cor, convocando próximos fornecedores (até 3) para ofertar um lance fechado em até 5 minutos.
- [08/10/2021 10:28] Sistema - Lote/Item: 12 - Não foram enviados propostas fechadas para o lote/item nº 12 - CONECTOR RJ-45 MACHO - Categoria: Cat.5e, Diâmetro do condutor: 26 a 22 AWG; Mat, convocando próximos fornecedores (até 3) para ofertar um lance fechado em até 5 minutos.
- [08/10/2021 10:27] Sistema - Lote/Item: 14 - O arrematante do item/lote nº 14 - CAIXA DE SOBREPOR PARA KEYSTONES - Material do corpo do produto: termoplástico A foi o W R C BEZERRA com R\$ 25,0000 !
- [08/10/2021 10:27] Sistema - Lote/Item: 14 - Fim do tempo fechado do lote/item nº 14 - CAIXA DE SOBREPOR PARA KEYSTONES - Material do corpo do produto: termoplástico A. Disputa encerrada!
- [08/10/2021 10:25] Sistema - Lote/Item: 15 - O arrematante do item/lote nº 15 - TABLET - Com sistema operacional Android 8.0 ou superior, tela de no mínimo 8" (foi o A. L. SILVA BARROS COMERCIO E SERVICOS EIRELI com R\$ 935,0000 !
- [08/10/2021 10:25] Sistema - Lote/Item: 15 - Fim do tempo fechado do lote/item nº 15 - TABLET - Com sistema operacional Android 8.0 ou superior, tela de no mínimo 8" (. Disputa encerrada!

- [08/10/2021 10:25] Sistema - Lote/Item: 17 - Fase de lances abertos do lote/item nº 17 - COMPUTADOR DESKTOP - Com processador de 6 Núcleos, 12 threads e frequência mín foi encerrada! Agora os fornecedores que ficaram a 10% do melhor lance (R\$ 1.990,0000) terão 5 minutos para enviar um lance fechado. FINALIZADO O TEMPO , os lances serão DIVULGADOS, não havendo lances, nesta etapa, será convocados os 3 próximos conforme classificação.
- [08/10/2021 10:24] Sistema - Lote/Item: 16 - O arrematante do item/lote nº 16 - NOTEBOOK - computador portátil (notebook) com processador de 4 Núcleos, 8 therea foi o W R C BEZERRA com R\$ 3.100,0000 !
- [08/10/2021 10:24] Sistema - Lote/Item: 16 - Fim do tempo fechado do lote/item nº 16 - NOTEBOOK - computador portátil (notebook) com processador de 4 Núcleos, 8 therea. Disputa encerrada!
- [08/10/2021 10:24] Sistema - Lote/Item: 13 - Fase de lances abertos do lote/item nº 13 - CONECTOR RJ-45 FÊMEA - Tipo: keystone, categoria: CAT.5e U/UTP; Cor: branca; Cor foi encerrada! Agora os fornecedores que ficaram a 10% do melhor lance (R\$ 10,0000) terão 5 minutos para enviar um lance fechado. FINALIZADO O TEMPO , os lances serão DIVULGADOS, não havendo lances, nesta etapa, será convocados os 3 próximos conforme classificação.
- [08/10/2021 10:23] Sistema - Lote/Item: 11 - O arrematante do item/lote nº 11 - CABO LAN - categoria: Cat.5e, cabo de pares trançados; quantidade de pares: 4; foi o W R C BEZERRA com R\$ 450,0000 !
- [08/10/2021 10:23] Sistema - Lote/Item: 11 - Fim do tempo fechado do lote/item nº 11 - CABO LAN - categoria: Cat.5e, cabo de pares trançados; quantidade de pares: 4; . Disputa encerrada!
- [08/10/2021 10:23] Sistema - Lote/Item: 12 - Fase de lances abertos do lote/item nº 12 - CONECTOR RJ-45 MACHO - Categoria: Cat.5e, Diâmetro do condutor: 26 a 22 AWG; Mat foi encerrada! Agora os fornecedores que ficaram a 10% do melhor lance (R\$ 0,7800) terão 5 minutos para enviar um lance fechado. FINALIZADO O TEMPO , os lances serão DIVULGADOS, não havendo lances, nesta etapa, será convocados os 3 próximos conforme classificação.
- [08/10/2021 10:22] Sistema - Lote/Item: 14 - Fase de lances abertos do lote/item nº 14 - CAIXA DE SOBREPOR PARA KEYSTONES - Material do corpo do produto: termoplástico A foi encerrada! Agora os fornecedores que ficaram a 10% do melhor lance (R\$ 26,0000) terão 5 minutos para enviar um lance fechado. FINALIZADO O TEMPO , os lances serão DIVULGADOS, não havendo lances, nesta etapa, será convocados os 3 próximos conforme classificação.
- [08/10/2021 10:20] Sistema - Lote/Item: 15 - Fase de lances abertos do lote/item nº 15 - TABLET - Com sistema operacional Android 8.0 ou superior, tela de no mínimo 8" (foi encerrada! Agora os fornecedores que ficaram a 10% do melhor lance (R\$ 1.190,0000) terão 5 minutos para enviar um lance fechado. FINALIZADO O TEMPO , os lances serão DIVULGADOS, não havendo lances, nesta etapa, será convocados os 3 próximos conforme classificação.
- [08/10/2021 10:19] Sistema - Lote/Item: 16 - Fase de lances abertos do lote/item nº 16 - NOTEBOOK - computador portátil (notebook) com processador de 4 Núcleos, 8 therea foi encerrada! Agora os fornecedores que ficaram a 10% do melhor lance (R\$ 3.199,0000) terão 5 minutos para enviar um lance fechado. FINALIZADO O TEMPO , os lances serão DIVULGADOS, não havendo lances, nesta etapa, será convocados os 3 próximos conforme classificação.
- [08/10/2021 10:18] Sistema - Lote/Item: 11 - Fase de lances abertos do lote/item nº 11 - CABO LAN - categoria: Cat.5e, cabo de pares trançados; quantidade de pares: 4; foi encerrada! Agora os fornecedores que ficaram a 10% do melhor lance (R\$ 480,0000) terão 5 minutos para enviar um lance fechado. FINALIZADO O TEMPO , os lances serão DIVULGADOS, não havendo lances, nesta etapa, será convocados os 3 próximos conforme classificação.
- [08/10/2021 10:17] Sistema - Lote/Item: 17 - O lote/item nº 17 - COMPUTADOR DESKTOP - Com processador de 6 Núcleos, 12 threads e frequência mín entrou em TEMPO ALEATÓRIO de até 10 minutos, só participarão da fase de lances FECHADOS os fornecedores que ficarem a 10% do menor preço!



- [08/10/2021 10:17] Sistema - Lote/Item: 16 - O lote/item n° 16 - NOTEBOOK - computador portátil (notebook) com processador de 4 Núcleos, 8 therea entrou em TEMPO ALEATÓRIO de até 10 minutos, só participarão da fase de lances FECHADOS os fornecedores que ficarem a 10% do menor preço!
- [08/10/2021 10:17] Sistema - Lote/Item: 15 - O lote/item n° 15 - TABLET - Com sistema operacional Android 8.0 ou superior, tela de no mínimo 8" (entrou em TEMPO ALEATÓRIO de até 10 minutos, só participarão da fase de lances FECHADOS os fornecedores que ficarem a 10% do menor preço!
- [08/10/2021 10:17] Sistema - Lote/Item: 14 - O lote/item n° 14 - CAIXA DE SOBREPOR PARA KEYSTONES - Material do corpo do produto: termoplástico A entrou em TEMPO ALEATÓRIO de até 10 minutos, só participarão da fase de lances FECHADOS os fornecedores que ficarem a 10% do menor preço!
- [08/10/2021 10:17] Sistema - Lote/Item: 13 - O lote/item n° 13 - CONECTOR RJ-45 FÊMEA - Tipo: keystone, categoria: CAT.5e U/UTP; Cor: branca; Cor entrou em TEMPO ALEATÓRIO de até 10 minutos, só participarão da fase de lances FECHADOS os fornecedores que ficarem a 10% do menor preço!
- [08/10/2021 10:17] Sistema - Lote/Item: 12 - O lote/item n° 12 - CONECTOR RJ-45 MACHO - Categoria: Cat.5e, Diâmetro do condutor: 26 a 22 AWG; Mat entrou em TEMPO ALEATÓRIO de até 10 minutos, só participarão da fase de lances FECHADOS os fornecedores que ficarem a 10% do menor preço!
- [08/10/2021 10:17] Sistema - Lote/Item: 11 - O lote/item n° 11 - CABO LAN - categoria: Cat.5e, cabo de pares trançados; quantidade de pares: 4; entrou em TEMPO ALEATÓRIO de até 10 minutos, só participarão da fase de lances FECHADOS os fornecedores que ficarem a 10% do menor preço!
- [08/10/2021 10:13] Sistema - Lote/Item: 12 - O Fornecedor 38159 solicitou a exclusão do lance de R\$ 0,7900 do lote/item n° 12 - CONECTOR RJ-45 MACHO - Categoria: Cat.5e, Diâmetro do condutor: 26 a 22 AWG; Mat
- [08/10/2021 10:13] Sistema - Lote/Item: 12 - O Fornecedor 38159 solicitou a exclusão do lance de R\$ 0,7900 do lote/item n° 12 - CONECTOR RJ-45 MACHO - Categoria: Cat.5e, Diâmetro do condutor: 26 a 22 AWG; Mat
- [08/10/2021 10:02] Sistema - Lote/Item: 17 - Disputa do Lote/Item 17 - COMPUTADOR DESKTOP - Com processador de 6 Núcleos, 12 threads e frequência mín aberta!
- [08/10/2021 10:02] Sistema - Lote/Item: 16 - Disputa do Lote/Item 16 - NOTEBOOK - computador portátil (notebook) com processador de 4 Núcleos, 8 therea aberta!
- [08/10/2021 10:02] Sistema - Lote/Item: 15 - Disputa do Lote/Item 15 - TABLET - Com sistema operacional Android 8.0 ou superior, tela de no mínimo 8" (aberta!
- [08/10/2021 10:02] Sistema - Lote/Item: 14 - Disputa do Lote/Item 14 - CAIXA DE SOBREPOR PARA KEYSTONES - Material do corpo do produto: termoplástico A aberta!
- [08/10/2021 10:02] Sistema - Lote/Item: 13 - Disputa do Lote/Item 13 - CONECTOR RJ-45 FÊMEA - Tipo: keystone, categoria: CAT.5e U/UTP; Cor: branca; Cor aberta!
- [08/10/2021 10:02] Sistema - Lote/Item: 12 - Disputa do Lote/Item 12 - CONECTOR RJ-45 MACHO - Categoria: Cat.5e, Diâmetro do condutor: 26 a 22 AWG; Mat aberta!
- [08/10/2021 10:02] Sistema - Lote/Item: 11 - Disputa do Lote/Item 11 - CABO LAN - categoria: Cat.5e, cabo de pares trançados; quantidade de pares: 4; aberta!
- [08/10/2021 10:01] Sistema - Lote/Item: 05 - O arrematante do item/lote n° 05 - IMPRESSORA DE CUPOM - Com tecnologia térmica direta, guilhotina para corte autom foi o W R C BEZERRA com R\$ 590,0000 !
- [08/10/2021 10:01] Sistema - Lote/Item: 05 - Fim do tempo fechado do lote/item n° 05 - IMPRESSORA DE CUPOM - Com tecnologia térmica direta, guilhotina para corte autom. Disputa encerrada!



- [08/10/2021 09:58] Sistema - Lote/Item: 04 - O arrematante do item/lote nº 04 - IMPRESSORA LASER - Com padrão de cor monocromático; resolução mínima de 1200 x 1 foi o ANGRA. C. SANTOS LTDA com R\$ 1.400,0000 !
- [08/10/2021 09:58] Sistema - Lote/Item: 04 - Fim do tempo fechado do lote/item nº 04 - IMPRESSORA LASER - Com padrão de cor monocromático; resolução mínima de 1200 x 1. Disputa encerrada!
- [08/10/2021 09:57] Sistema - Lote/Item: 10 - O arrematante do item/lote nº 10 - FILTRO LINHA - tensão alimentação: 110,220 v, quantidade saída: 6 tomadas mod. u foi o ANGRA. C. SANTOS LTDA com R\$ 29,0000 !
- [08/10/2021 09:57] Sistema - Lote/Item: 10 - Fim do tempo fechado do lote/item nº 10 - FILTRO LINHA - tensão alimentação: 110,220 v, quantidade saída: 6 tomadas mod. u. Disputa encerrada!
- [08/10/2021 09:56] Sistema - Lote/Item: 05 - Não foram enviados propostas fechadas para o lote/item nº 05 - IMPRESSORA DE CUPOM - Com tecnologia térmica direta, guilhotina para corte autom, convocando próximos fornecedores (até 3) para ofertar um lance fechado em até 5 minutos.
- [08/10/2021 09:55] Sistema - Lote/Item: 03 - O arrematante do item/lote nº 03 - COMPUTADOR DESKTOP - Com processador de 6 Núcleos, 12 threads e frequência mini foi o W R C BEZERRA com R\$ 2.000,0000 !
- [08/10/2021 09:55] Sistema - Lote/Item: 03 - Fim do tempo fechado do lote/item nº 03 - COMPUTADOR DESKTOP - Com processador de 6 Núcleos, 12 threads e frequência mini. Disputa encerrada!
- [08/10/2021 09:55] Sistema - Lote/Item: 01 - O arrematante do item/lote nº 01 - TABLET - Com sistema operacional Android 8.0 ou superior, tela de no mínimo 8" (foi o W R C BEZERRA com R\$ 900,0000 !
- [08/10/2021 09:55] Sistema - Lote/Item: 01 - Fim do tempo fechado do lote/item nº 01 - TABLET - Com sistema operacional Android 8.0 ou superior, tela de no mínimo 8" (. Disputa encerrada!
- [08/10/2021 09:53] Sistema - Lote/Item: 07 - O arrematante do item/lote nº 07 - ROTEADOR WIFI - deverá suportar no mínimo os padrões IEEE 802.11a/b/g/n/ac. Mini foi o W R C BEZERRA com R\$ 190,0000 !
- [08/10/2021 09:53] Sistema - Lote/Item: 07 - Fim do tempo fechado do lote/item nº 07 - ROTEADOR WIFI - deverá suportar no mínimo os padrões IEEE 802.11a/b/g/n/ac. Mini. Disputa encerrada!
- [08/10/2021 09:52] Sistema - Lote/Item: 04 - Não foram enviados propostas fechadas para o lote/item nº 04 - IMPRESSORA LASER - Com padrão de cor monocromático; resolução mínima de 1200 x 1, convocando próximos fornecedores (até 3) para ofertar um lance fechado em até 5 minutos.
- [08/10/2021 09:51] Sistema - Lote/Item: 10 - Não foram enviados propostas fechadas para o lote/item nº 10 - FILTRO LINHA - tensão alimentação: 110,220 v, quantidade saída: 6 tomadas mod. u, convocando próximos fornecedores (até 3) para ofertar um lance fechado em até 5 minutos.
- [08/10/2021 09:50] Sistema - Lote/Item: 05 - Fase de lances abertos do lote/item nº 05 - IMPRESSORA DE CUPOM - Com tecnologia térmica direta, guilhotina para corte autom foi encerrada! Agora os fornecedores que ficaram a 10% do melhor lance (R\$ 590,0000) terão 5 minutos para enviar um lance fechado. FINALIZADO O TEMPO , os lances serão DIVULGADOS, não havendo lances, nesta etapa, será convocados os 3 próximos conforme classificação.
- [08/10/2021 09:50] Sistema - Lote/Item: 02 - O arrematante do item/lote nº 02 - NOTEBOOK - computador portátil (notebook) com processador de 4 Núcleos, 8 therea foi o A. L. SILVA BARROS COMERCIO E SERVICOS EIRELI com R\$ 3.219,9000 !

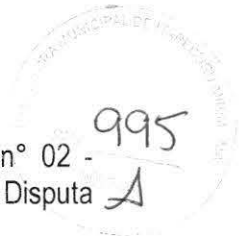

- [08/10/2021 09:50] Sistema - Lote/Item: 02 - Fim do tempo fechado do lote/item nº 02 - NOTEBOOK - computador portátil (notebook) com processador de 4 Núcleos, 8 therea. Disputa encerrada!
- [08/10/2021 09:50] Sistema - Lote/Item: 08 - O arrematante do item/lote nº 08 - NO-BREAK - com potência nominal mínima de 1,2 kVA. Potência real mínima de 600 W foi o W R C BEZERRA com R\$ 350,0000 !
- [08/10/2021 09:50] Sistema - Lote/Item: 08 - Fim do tempo fechado do lote/item nº 08 - NO-BREAK - com potência nominal mínima de 1,2 kVA. Potência real mínima de 600 W. Disputa encerrada!
- [08/10/2021 09:50] Sistema - Lote/Item: 03 - Fase de lances abertos do lote/item nº 03 - COMPUTADOR DESKTOP - Com processador de 6 Núcleos, 12 threads e frequência míni foi encerrada! Agora os fornecedores que ficaram a 10% do melhor lance (R\$ 2.080,0000) terão 5 minutos para enviar um lance fechado. FINALIZADO O TEMPO , os lances serão DIVULGADOS, não havendo lances, nesta etapa, será convocados os 3 próximos conforme classificação.
- [08/10/2021 09:50] Sistema - Lote/Item: 06 - O arrematante do item/lote nº 06 - SWITCH - 24 portas RJ45 10/100/1000Mbps com Auto Negociação (Auto MDI/MDIX); Pad foi o LS SERVICOS DE INFORMATICA E ELETRONICA LTDA com R\$ 656,6300 !
- [08/10/2021 09:50] Sistema - Lote/Item: 06 - Fim do tempo fechado do lote/item nº 06 - SWITCH - 24 portas RJ45 10/100/1000Mbps com Auto Negociação (Auto MDI/MDIX); Pad. Disputa encerrada!
- [08/10/2021 09:49] Sistema - Lote/Item: 01 - Fase de lances abertos do lote/item nº 01 - TABLET - Com sistema operacional Android 8.0 ou superior, tela de no mínimo 8" (foi encerrada! Agora os fornecedores que ficaram a 10% do melhor lance (R\$ 939,0000) terão 5 minutos para enviar um lance fechado. FINALIZADO O TEMPO , os lances serão DIVULGADOS, não havendo lances, nesta etapa, será convocados os 3 próximos conforme classificação.
- [08/10/2021 09:49] Sistema - Lote/Item: 09 - O arrematante do item/lote nº 09 - Estabilizador para Impressora Laser – Potência real mínima de 600W; Tensão entr foi o W R C BEZERRA com R\$ 250,0000 !
- [08/10/2021 09:49] Sistema - Lote/Item: 09 - Fim do tempo fechado do lote/item nº 09 - Estabilizador para Impressora Laser – Potência real mínima de 600W; Tensão entr. Disputa encerrada!
- [08/10/2021 09:48] Sistema - Lote/Item: 07 - Fase de lances abertos do lote/item nº 07 - ROTEADOR WIFI - deverá suportar no mínimo os padrões IEEE 802.11a/b/g/n/ac. Míni foi encerrada! Agora os fornecedores que ficaram a 10% do melhor lance (R\$ 219,0000) terão 5 minutos para enviar um lance fechado. FINALIZADO O TEMPO , os lances serão DIVULGADOS, não havendo lances, nesta etapa, será convocados os 3 próximos conforme classificação.
- [08/10/2021 09:47] Sistema - Lote/Item: 04 - Fase de lances abertos do lote/item nº 04 - IMPRESSORA LASER - Com padrão de cor monocromático; resolução mínima de 1200 x 1 foi encerrada! Agora os fornecedores que ficaram a 10% do melhor lance (R\$ 1.499,0000) terão 5 minutos para enviar um lance fechado. FINALIZADO O TEMPO , os lances serão DIVULGADOS, não havendo lances, nesta etapa, será convocados os 3 próximos conforme classificação.
- [08/10/2021 09:46] Sistema - Lote/Item: 10 - Fase de lances abertos do lote/item nº 10 - FILTRO LINHA - tensão alimentação: 110,220 v, quantidade saída: 6 tomadas mod. u foi encerrada! Agora os fornecedores que ficaram a 10% do melhor lance (R\$ 29,0000) terão 5 minutos para enviar um lance fechado. FINALIZADO O TEMPO , os lances serão DIVULGADOS, não havendo lances, nesta etapa, será convocados os 3 próximos conforme classificação.
- [08/10/2021 09:45] Sistema - Lote/Item: 02 - Fase de lances abertos do lote/item nº 02 - NOTEBOOK - computador portátil (notebook) com processador de 4 Núcleos, 8 therea foi encerrada! Agora os fornecedores que ficaram a 10% do melhor lance (R\$ 3.588,0000) terão 5



minutos para enviar um lance fechado. FINALIZADO O TEMPO , os lances serão DIVULGADOS, não havendo lances, nesta etapa, será convocados os 3 próximos conforme classificação.

- [08/10/2021 09:45] Sistema - Lote/Item: 08 - Fase de lances abertos do lote/item nº 08 - NO-BREAK - com potência nominal mínima de 1,2 kVA. Potência real mínima de 600 W foi encerrada! Agora os fornecedores que ficaram a 10% do melhor lance (R\$ 394,0000) terão 5 minutos para enviar um lance fechado. FINALIZADO O TEMPO , os lances serão DIVULGADOS, não havendo lances, nesta etapa, será convocados os 3 próximos conforme classificação.
- [08/10/2021 09:44] Sistema - Lote/Item: 06 - Fase de lances abertos do lote/item nº 06 - SWITCH - 24 portas RJ45 10/100/1000Mbps com Auto Negociação (Auto MDI/MDIX); Pad foi encerrada! Agora os fornecedores que ficaram a 10% do melhor lance (R\$ 890,0000) terão 5 minutos para enviar um lance fechado. FINALIZADO O TEMPO , os lances serão DIVULGADOS, não havendo lances, nesta etapa, será convocados os 3 próximos conforme classificação.
- [08/10/2021 09:44] Sistema - Lote/Item: 09 - Fase de lances abertos do lote/item nº 09 - Estabilizador para Impressora Laser – Potência real mínima de 600W; Tensão entr foi encerrada! Agora os fornecedores que ficaram a 10% do melhor lance (R\$ 315,9999) terão 5 minutos para enviar um lance fechado. FINALIZADO O TEMPO , os lances serão DIVULGADOS, não havendo lances, nesta etapa, será convocados os 3 próximos conforme classificação.
- [08/10/2021 09:42] Sistema - Lote/Item: 10 - O lote/item nº 10 - FILTRO LINHA - tensão alimentação: 110,220 v, quantidade saída: 6 tomadas mod. u entrou em TEMPO ALEATÓRIO de até 10 minutos, só participarão da fase de lances FECHADOS os fornecedores que ficarem a 10% do menor preço!
- [08/10/2021 09:42] Sistema - Lote/Item: 09 - O lote/item nº 09 - Estabilizador para Impressora Laser – Potência real mínima de 600W; Tensão entr entrou em TEMPO ALEATÓRIO de até 10 minutos, só participarão da fase de lances FECHADOS os fornecedores que ficarem a 10% do menor preço!
- [08/10/2021 09:42] Sistema - Lote/Item: 08 - O lote/item nº 08 - NO-BREAK - com potência nominal mínima de 1,2 kVA. Potência real mínima de 600 W entrou em TEMPO ALEATÓRIO de até 10 minutos, só participarão da fase de lances FECHADOS os fornecedores que ficarem a 10% do menor preço!
- [08/10/2021 09:42] Sistema - Lote/Item: 07 - O lote/item nº 07 - ROTEADOR WIFI - deverá suportar no mínimo os padrões IEEE 802.11a/b/g/n/ac. Míni entrou em TEMPO ALEATÓRIO de até 10 minutos, só participarão da fase de lances FECHADOS os fornecedores que ficarem a 10% do menor preço!
- [08/10/2021 09:41] Sistema - Lote/Item: 06 - O lote/item nº 06 - SWITCH - 24 portas RJ45 10/100/1000Mbps com Auto Negociação (Auto MDI/MDIX); Pad entrou em TEMPO ALEATÓRIO de até 10 minutos, só participarão da fase de lances FECHADOS os fornecedores que ficarem a 10% do menor preço!
- [08/10/2021 09:41] Sistema - Lote/Item: 05 - O lote/item nº 05 - IMPRESSORA DE CUPOM - Com tecnologia térmica direta, guilhotina para corte autom entrou em TEMPO ALEATÓRIO de até 10 minutos, só participarão da fase de lances FECHADOS os fornecedores que ficarem a 10% do menor preço!
- [08/10/2021 09:41] Sistema - Lote/Item: 04 - O lote/item nº 04 - IMPRESSORA LASER - Com padrão de cor monocromático; resolução mínima de 1200 x 1 entrou em TEMPO ALEATÓRIO de até 10 minutos, só participarão da fase de lances FECHADOS os fornecedores que ficarem a 10% do menor preço!
- [08/10/2021 09:41] Sistema - Lote/Item: 03 - O lote/item nº 03 - COMPUTADOR DESKTOP - Com processador de 6 Núcleos, 12 threads e frequência míni entrou em TEMPO ALEATÓRIO de até 10 minutos, só participarão da fase de lances FECHADOS os fornecedores que ficarem a 10% do menor preço!



- [08/10/2021 09:41] Sistema - Lote/Item: 02 - O lote/item n° 02 - NOTEBOOK - computador portátil (notebook) com processador de 4 Núcleos, 8 threads entrou em TEMPO ALEATÓRIO de até 10 minutos, só participarão da fase de lances FECHADOS os fornecedores que ficarem a 10% do menor preço!
- [08/10/2021 09:41] Sistema - Lote/Item: 01 - O lote/item n° 01 - TABLET - Com sistema operacional Android 8.0 ou superior, tela de no mínimo 8" (entrou em TEMPO ALEATÓRIO de até 10 minutos, só participarão da fase de lances FECHADOS os fornecedores que ficarem a 10% do menor preço!
- [08/10/2021 09:27] Sistema - Lote/Item: 10 - Disputa do Lote/Item 10 - FILTRO LINHA - tensão alimentação: 110,220 v, quantidade saída: 6 tomadas mod. u aberta!
- [08/10/2021 09:27] Sistema - Lote/Item: 09 - Disputa do Lote/Item 09 - Estabilizador para Impressora Laser – Potência real mínima de 600W; Tensão entr aberta!
- [08/10/2021 09:27] Sistema - Lote/Item: 08 - Disputa do Lote/Item 08 - NO-BREAK - com potência nominal mínima de 1,2 kVA. Potência real mínima de 600 W aberta!
- [08/10/2021 09:26] Sistema - Lote/Item: 07 - Disputa do Lote/Item 07 - ROTEADOR WIFI - deverá suportar no mínimo os padrões IEEE 802.11a/b/g/n/ac. Mini aberta!
- [08/10/2021 09:26] Sistema - Lote/Item: 06 - Disputa do Lote/Item 06 - SWITCH - 24 portas RJ45 10/100/1000Mbps com Auto Negociação (Auto MDI/MDIX); Pad aberta!
- [08/10/2021 09:26] Sistema - Lote/Item: 05 - Disputa do Lote/Item 05 - IMPRESSORA DE CUPOM - Com tecnologia térmica direta, guilhotina para corte autom aberta!
- [08/10/2021 09:26] Sistema - Lote/Item: 04 - Disputa do Lote/Item 04 - IMPRESSORA LASER - Com padrão de cor monocromático; resolução mínima de 1200 x 1 aberta!
- [08/10/2021 09:26] Sistema - Lote/Item: 03 - Disputa do Lote/Item 03 - COMPUTADOR DESKTOP - Com processador de 6 Núcleos, 12 threads e frequência mini aberta!
- [08/10/2021 09:26] Sistema - Lote/Item: 02 - Disputa do Lote/Item 02 - NOTEBOOK - computador portátil (notebook) com processador de 4 Núcleos, 8 threads aberta!
- [08/10/2021 09:26] Sistema - Lote/Item: 01 - Disputa do Lote/Item 01 - TABLET - Com sistema operacional Android 8.0 ou superior, tela de no mínimo 8" (aberta!
- [08/10/2021 09:26] Pregoeiro - Lote/Item: Todos - Todas as propostas foram classificadas, será dado início a fase de lances.
- [08/10/2021 09:01] Pregoeiro - Lote/Item: Todos - Prezados licitantes, bom dia!
- [08/10/2021 09:00] Sistema - Lote/Item: Todos - Sessão pública aberta!

PREFEITURA MUNICIPAL DE ITAPECURU-MIRIM

PREGÃO ELETRÔNICO Nº 012/2021



OBSERVAÇÃO: No Termo de Referência (Anexo I) consta em “4.1.1. Especificar OBRIGATORIAMENTE nas descrições das características dos Itens propostos a MARCA e o MODELO do produto ofertado, sob pena de DESQUALIFICAÇÃO do certame em caso de ausência dessas informações.”,

Em alguns itens a ausência do MODELO a ser ofertado inviabiliza a comparação das especificações do objeto ofertado com as especificações requeridas pelo termo de referência.

Item 1 -

Empresa: ELETRO WENDEL - W R C BEZERRA - EPP
TABLET: MARCA: Multilaser - MODELO: não especificado
OBS: NÃO ATENDE por não especificar o MODELO

Item 2

Empresa: A.L. SILVA BARROS COMÉRCIO E SERVIÇOS EIRELI
NOTEBOOK: MARCA: Lenovo - MODELO: Ideapad S145
OBS: ATENDE ÀS ESPECIFICAÇÕES

Item 3

Empresa: ELETRO WENDEL - W R C BEZERRA - EPP
COMPUTADOR DESKTOP: MARCA: Everex - MODELO: não especificado
OBS: NÃO ATENDE por não especificar o MODELO

Item 4

Empresa: GUAYANAZ COMÉRCIO
IMPRESSORA LASER: MARCA: não especificado - MODELO: não especificado
OBS: NÃO ATENDE por não especificar a MARCA e o MODELO

Item 5

Empresa: ELETRO WENDEL - W R C BEZERRA - EPP
IMPRESSORA DE CUPOM: MARCA: Donon - MODELO: não especificado
OBS: NÃO ATENDE por não especificar o MODELO

Item 6

Empresa: LS SERVIÇOS DE INFORMÁTICA E ELETRÔNICA LTDA EPP
SWITCH: MARCA: D-Link - MODELO: DGS-1024C
OBS: ATENDE ÀS ESPECIFICAÇÕES

Item 7

Empresa: ELETRO WENDEL - W R C BEZERRA - EPP
ROTEADOR WIFI: MARCA: TP-Link - MODELO: não especificado
OBS: NÃO ATENDE por não especificar o MODELO

Item 8

Empresa: ELETRO WENDEL - W R C BEZERRA - EPP
NO-BREAK: MARCA: JBR Guard - MODELO: não especificado
OBS: NÃO ATENDE por não especificar o MODELO

Item 9

Empresa: ELETRO WENDEL - W R C BEZERRA - EPP
ESTABILIZADOR: MARCA: SMS - MODELO: não especificado
OBS: NÃO ATENDE por não especificar o MODELO



Item 10

Empresa: GUAYANAZ COMÉRCIO
IMPRESSORA LASER: MARCA: não especificado - MODELO: não especificado
OBS: NÃO ATENDE por não especificar a MARCA e o MODELO

Item 11

Empresa: ELETRO WENDEL - W R C BEZERRA - EPP
CABO LAN: MARCA: Life Data - - MODELO: não especificado
OBS: NÃO ATENDE. Em extensas pesquisas na internet não conseguimos encontrar referências que comprovassem os requisitos "Atender às Normas: ABNT NBR 14703, ANSI/TIA-568-C.2 e ISO/IEC 11801."

Item 12

Empresa: ELETRO WENDEL - W R C BEZERRA - EPP
CONECTOR RJ-45 MACHO: MARCA: Exbom - MODELO: não especificado
OBS: NÃO ATENDE às especificações "Diâmetro do condutor: 26 a 22 AWG" convertendo em milímetros(mm) 26 AWG = 0,4049mm e 22 AWG = 0,6438mm e nas especificações encontradas na caixa do fabricante consta 0,35mm. Conforme figura. Além disso não foi possível encontrar referências que comprovassem os requisitos "Atender às Normas: ABNT NBR 14703, ANSI/TIA-568-C.2 e ISO/IEC 11801."



Item 13

Empresa: ELETRO WENDEL - W R C BEZERRA - EPP
CONECTOR RJ-45 FÊMEA: MARCA: Exbom - MODELO: não especificado
OBS: ATENDE ÀS ESPECIFICAÇÕES

Item 14

Empresa: ELETRO WENDEL - W R C BEZERRA - EPP
CAIXA DE SOBREPOR: MARCA: Exbom - MODELO: não especificado
OBS: NÃO ATENDE. Em extensas pesquisas na internet não conseguimos encontrar referências que comprovassem os requisitos do Termo de Referência.

1000
A

Item 15

Empresa: A.L. SILVA BARROS COMÉRCIO E SERVIÇOS EIRELI

TABLET: MARCA: Samsung - MODELO: Galaxy Tab A (8") Wi-Fi

OBS: NÃO ATENDE ÀS ESPECIFICAÇÕES, não possui a conectividade 3G/4G solicitada no termo de referência. Pesquisa realizada em (<https://www.samsung.com/br/tablets/galaxy-tab-a/galaxy-tab-a-8-inch-black-32gb-wi-fi-sm-t290nzkmtzto/>)

Item 16

Empresa: ELETRO WENDEL - W R C BEZERRA - EPP

NOTEBOOK: MARCA: Lenovo - MODELO: não especificado

OBS: NÃO ATENDE por não especificar o MODELO

Item 17

Empresa: ELETRO WENDEL - W R C BEZERRA - EPP

COMPUTADOR DESKTOP: MARCA: Everex - MODELO: não especificado

OBS: NÃO ATENDE por não especificar o MODELO

Itapecuru Mirim, 25 de outubro de 2021

Rôneldy Henrique Costa Cardoso
Rôneldy Henrique Costa Cardoso
Superintendente de Informática
Portaria nº 014/2021

exigência se faz independentemente de ser um só o proponente ou serem vários. De outra forma, estariam sendo burlados os prejuízos da licitação. DI PIETRO, Maria Sílvia Zanella. In Temas Polêmicos sobre Licitações e Contratos. 5ª ed. São Paulo: Malheiros, 2005, p. 232. (grifos nosso)



Diante do exposto, a Administração Pública atenderá aos princípios da economicidade, eficiência e aproveitamento do ato administrativo. Vejamos:

Verificada a existência de falhas em todas as propostas, tem-se a desclassificação de todas as propostas dos licitantes, com a consequente extinção do procedimento licitatório. **Objetivando a chamada 'economia processual', é facultado à Administração, avaliando as consequências de instauração de novo processo, fixar o prazo de oito dias úteis para que os licitantes apresentem novas propostas 'escoimadas' das causas que ocasionaram a desclassificação [...].** BITTENCOURT, Sidney. In Licitação Passo a Passo. 4ª ed. Rio de Janeiro: Temais & Ideias Editora, 2002, p. 163/164. (grifos nosso)

Fica aberto o prazo de 30 (trinta) minutos para as empresas demonstrarem interesse ou não em interpor recurso.

Itapecuru-Mirim, 25 de outubro de 2020.

Débora Oliveira Magalhães

Débora Oliveira Magalhães

Pregoeira Substituta

ILUSTRÍSSIMA SENHORA PREGOEIRA DÉBORA OLIVEIRA MAGALHÕES, E RESPECTIVA EQUIPE DE APOIO, DA PREFEITURA MUNICIPAL DE ITAPECURU-MIRIM/MA.

PREGÃO ELETRÔNICO Nº 012/2021 REGISTRO DE PREÇOS.

PROCESSO ADM Nº 134/2021.

LS SERVIÇOS DE INFORMÁTICA LTDA. – EPP, devidamente qualificada nos autos do certame em epígrafe, doravante “Recorrente”, vem tempestiva e mui respeitosamente à presença de Vossa Senhoria, com fulcro nas disposições do Subitem 11.3. do Edital do Pregão Eletrônico em epígrafe; no artigo 43, inciso V, artigo 45, e artigo 109, inciso I, alínea “b”, todos da Lei n.º 8.666/93; nos incisos X, XI, e XV e XVI do artigo 4º da Lei n.º 10.520/02; e, ainda, no artigo 44 do Decreto n.º 10.024/19, interpor

RECURSO ADMINISTRATIVO

em face da decisão errônea e equivocada cometida pela Pregoeira Débora Oliveira Magalhães, em aplicar o disposto no §3º, artigo 48, da Lei nº 8.666/1993, para todos os Itens do edital, onde não há justificativa legal para sua aplicabilidade. Para tanto, vale-se a Recorrente das suficientes razões de fato e de direito delineadas a seguir.

I. DA POSSIBILIDADE DE RECONSIDERAÇÃO DA DECISÃO VERGASTADA

De proêmio, conforme dispõe o parágrafo 4º do artigo 109 da Lei n.º 8.666/93, o ilustre Pregoeiro tem 05 (cinco) dias para reconsiderar a decisão vergastada. Se assim não o fizer, deve encaminhar o presente Recurso Administrativo à Autoridade Superior competente para conhecê-lo e, certamente, dar-lhe provimento.

II. DO MÉRITO

1. Em apertada síntese, trata-se de procedimento licitatório instaurado pela **PREFEITURA MUNICIPAL DE ITAPECURU-MIRIM/MA**, na modalidade Pregão, forma Eletrônica, tipo/critério de julgamento “Menor Preço por Item”, tendo por objeto a Aquisição de materiais e equipamentos para informatização das unidades básicas de saúde para atender as necessidades da Secretaria Municipal de Saúde do município de Itapecuru-Mirim/MA, em conformidade com especificações e quantidades constantes no Termo de Referência (ANEXO I), parte integrante do Edital de Pregão Eletrônico epigrafo.

2. Eis que, decorrida a fase de lances, Vossa Senhoria, ilustre Pregoeira, procedeu para com a análise das propostas dos licitantes classificados em 1º (primeiro) lugar, nos Itens de 1 a 17, encaminhando tanto a proposta como demais documentos técnicos (catálogos) à área técnica, para análise dos equipamentos dos vencedores em seus respectivos Itens.

3. Posteriormente, a área técnica encaminhou Parecer técnico informando que "em alguns itens a ausência do MODELO a ser ofertado, inviabiliza a comparação das especificações do objeto ofertado com as especificações requeridas pelo Termo de Referência". Desse modo, deveria-se prosseguir com a desclassificação unicamente das propostas dos licitantes que não informaram o modelo do equipamento. Senão vejamos:

PREFEITURA MUNICIPAL DE ITAPECURU-MIRIM

PREGÃO ELETRÔNICO Nº 012/2021

OBSERVAÇÃO: No Termo de Referência (Anexo I) consta em "4.1.1. Especificar OBRIGATORIAMENTE nas descrições das características dos Itens propostos a MARCA e o MODELO do produto ofertado, sob pena de DESQUALIFICAÇÃO do certame em caso de ausência dessas informações."

Em alguns itens a ausência do MODELO a ser ofertado inviabiliza a comparação das especificações do objeto ofertado com as especificações requeridas pelo termo de referência.

Item 1 -
Empresa: ELETRO WENDEL - W R C BEZERRA - EPP
TABLET: MARCA: Multilaser - MODELO: não especificado
OBS: NÃO ATENDE por não especificar o MODELO

Item 2
Empresa: A.L. SILVA BARROS COMÉRCIO E SERVIÇOS EIRELI
NOTEBOOK: MARCA: Lenovo - MODELO: Ideapad S145
OBS: ATENDE AS ESPECIFICAÇÕES

Item 3
Empresa: ELETRO WENDEL - W R C BEZERRA - EPP
COMPUTADOR DESKTOP: MARCA: Everex - MODELO: não especificado
OBS: NÃO ATENDE por não especificar o MODELO

Item 4
Empresa: GUAYANAZ COMÉRCIO
IMPRESSORA LASER: MARCA: não especificado - MODELO: não especificado
OBS: NÃO ATENDE por não especificar a MARCA e o MODELO

Item 5
Empresa: ELETRO WENDEL - W R C BEZERRA - EPP
IMPRESSORA DE CUPOM: MARCA: Donon - MODELO: não especificado
OBS: NÃO ATENDE por não especificar o MODELO

Item 6
Empresa: LS SERVIÇOS DE INFORMÁTICA E ELETRÔNICA LTDA EPP
SWITCH: MARCA: D-Link - MODELO: DGS-1024C
OBS: ATENDE ÀS ESPECIFICAÇÕES

Item 7
Empresa: ELETRO WENDEL - W R C BEZERRA - EPP
ROTÊADOR WIFI: MARCA: TPLink - MODELO: não especificado
OBS: NÃO ATENDE por não especificar o MODELO

Item 8
Empresa: ELETRO WENDEL - W R C BEZERRA - EPP
NO-BREAK: MARCA: JBR Guard - MODELO: não especificado
OBS: NÃO ATENDE por não especificar o MODELO

Item 9

Empresa: ELETRO WENDEL - W R C BEZERRA - EPP
ESTABILIZADOR: MARCA: SMS - MODELO: não especificado
OBS: NÃO ATENDE por não especificar o MODELO

Item 10

Empresa: GUAYANAZ COMÉRCIO
IMPRESSORA LASER: MARCA: não especificado - MODELO: não especificado
OBS: NÃO ATENDE por não especificar a MARCA e o MODELO

Item 11

Empresa: ELETRO WENDEL - W R C BEZERRA - EPP
CABO LAN: MARCA: Life Data - - MODELO: não especificado
OBS: NÃO ATENDE. Em extensas pesquisas na internet não conseguimos encontrar referências que comprovassem os requisitos "Atender às Normas: ABNT NBR 14703, ANSI/TIA-568-C.2 e ISO/IEC 11801."

Item 12

Empresa: ELETRO WENDEL - W R C BEZERRA - EPP
CONECTOR RJ-45 MACHO: MARCA: Exbom - MODELO: não especificado
OBS: NÃO ATENDE às especificações "Diâmetro do condutor: 26 a 22 AWG" convertendo em milímetros(mm) 26 AWG = 0,4049mm e 22 AWG = 0,6438mm e nas especificações encontradas na caixa do fabricante consta 0,35mm. Conforme figura. Além disso não foi possível encontrar referências que comprovassem os requisitos "Atender às Normas: ABNT NBR 14703, ANSI/TIA-568-C.2 e ISO/IEC 11801."



Item 13

Empresa: ELETRO WENDEL - W R C BEZERRA - EPP
CONECTOR RJ-45 FÊMEA: MARCA: Exbom - MODELO: não especificado
OBS: ATENDE ÀS ESPECIFICAÇÕES

Item 14

Empresa: ELETRO WENDEL - W R C BEZERRA - EPP
CAIXA DE SOBREPOR: MARCA: Exbom - MODELO: não especificado
OBS: NÃO ATENDE. Em extensas pesquisas na internet não conseguimos encontrar referências que comprovassem os requisitos do Termo de Referência.

Item 15

Empresa: A.L. SILVA BARROS COMÉRCIO E SERVIÇOS EIRELI

TABLET: MARCA: Samsung - MODELO: Galaxy Tab A (8") Wi-Fi

OBS: NÃO ATENDE ÀS ESPECIFICAÇÕES, não possui a conectividade 3G/4G solicitada no termo de referência. Pesquisa realizada em (<https://www.samsung.com/br/tablets/galaxy-tab-a/galaxy-tab-a-8-inch-black-32gb-wi-fi-sm-t290nzkmtz/>)

Item 16

Empresa: ELETRO WENDEL - W R C BEZERRA - EPP

NOTEBOOK: MARCA: Lenovo - MODELO: não especificado

OBS: NÃO ATENDE por não especificar o MODELO

Item 17

Empresa: ELETRO WENDEL - W R C BEZERRA - EPP

COMPUTADOR DESKTOP: MARCA: Everex - MODELO: não especificado

OBS: NÃO ATENDE por não especificar o MODELO

Itapecuru Mirim, 25 de outubro de 2021

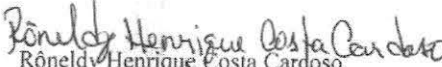
Rôneldy Henrique Costa Cardoso
Superintendente de Informática
Portaria nº 014/2021

4. O parecer técnico deixa claro que **somente as propostas das primeiras colocadas de cada Item** que foram analisadas pelo setor competente. Não houve análise das propostas dos demais licitantes classificados nos respectivos Itens. Os licitantes remanescentes (2º, 3º, 4º, 5º...) estão aguardando convocação para análise de suas propostas, vez que possuem licitantes que cadastraram suas propostas corretamente e possuem equipamentos que atendem ao edital, mas que ainda não foram analisados pela área técnica pois deve-se seguir a ordem de classificação dos participantes após os lances.

5. Abro um parêntese para esclarecer a Vossa Senhoria, que somente as licitantes classificadas em 1º (primeiro) lugar, das quais tiveram suas propostas analisadas pela área técnica, e que não informaram o modelo do equipamento ofertado, deveriam ter sido desclassificadas, conforme estabelecem os Subitens 4.1.1. e 7.2 alínea "b", do edital, *in verbis*:

4.1.1. Especificar OBRIGATORIAMENTE nas descrições das características dos Itens propostos a MARCA e o MODELO do produto ofertado, sob pena de DESQUALIFICAÇÃO do certame em caso de ausência dessas informações.

5.4. Será desclassificada a proposta que possuir descritivo totalmente diverso do exigido no Termo de Referência (Anexo I do Edital). Sendo incompatível

com o descritivo do PORTAL DE COMPRAS DO MUNICÍPIO DE ITAPECURU-MIRIM ou Termo de Referência, não será possível considerar a proposta.

7.2. Será desclassificada a proposta que:

a) Não atenderem às exigências deste Edital e seus anexos;

b) Forem omissas ou apresentarem irregularidades ou defeitos capazes de dificultar o julgamento;

6. Após a desclassificação das Primeiras colocadas, Vossa Senhoria deveria ter convocado as demais licitantes na ordem de classificação de cada Item, conforme demanda o Subitem 7.9. do edital, *in verbis*:

7.9. Se a proposta ou lance vencedor for desclassificado, a Pregoeira examinará a proposta ou lance subsequente, e, assim sucessivamente, na ordem de classificação.

7. Se a área técnica analisou unicamente a proposta das primeiras colocadas de cada Item, e recusou essas propostas, cabia a Vossa Senhoria, Ilustre Pregoeira, convocar as empresas remanescentes de cada Item para análise de propostas pela área técnica, até esgotar a lista de classificação.

8. Eis a ordem de classificação de alguns itens (não colocaremos de todos pois são 17 itens, basta olhar no sistema a ordem de classificação de cada um):

Item 1

CLASSIFICAÇÃO - TABLET - COM SISTEMA OPERACIONAL ANDROID 8.0 OU SUPERIOR, TELA DE NO MÍNIMO 8" (OITO POLEGADAS) COM TECNOLOGIA TFT; PROC...

- [1°] W R C BEZERRA - R\$ 900,00 [ME/EPP] [ARREMATANTE]
- [2°] ANGRA. C. SANTOS LTDA - R\$ 920,00 [ME/EPP]
- [3°] A. L. SILVA BARROS COMERCIO E SERVI... - R\$ 935,00 [ME/EPP]
- [4°] US CONSTRUÇÃO E LOCAÇÃO EIRELI - R\$ 1.100,00 [ME/EPP]
- [5°] LS SERVICOS DE INFORMATICA E ELETRO... - R\$ 1.144,35 [ME/EPP]
- [6°] EUDES T DA SILVA - R\$ 1.186,00 [ME/EPP]
- [7°] G M S ABREU E COMERCIO EIRELI - R\$ 1.191,00 [ME/EPP]
- [8°] S. R. DE SOUSA LOPES - R\$ 1.300,00 [ME/EPP]
- [9°] PR DOS SANTOS JUNIOR - R\$ 1.399,00 [ME/EPP]
- [10°] TANIA MARIA M PRAZERES COMERCIO EIR... - R\$ 1.439,44 [ME/EPP]

Item 2

CLASSIFICAÇÃO - NOTEBOOK - COMPUTADOR PORTÁTIL (NOTEBOOK) COM PROCESSADOR DE 4 NÚCLEOS, 8 THERADS, FREQUÊNCIA MÍNIMA DE 3.0 GHZ; SSD DE...

- [1°] A. L. SILVA BARROS COMERCIO E SERVI... - R\$ 3.219,90 [ME/EPP] [ARREMATANTE]
- [2°] ANGRA. C. SANTOS LTDA - R\$ 3.450,00 [ME/EPP]
- [3°] EUDES T DA SILVA - R\$ 3.500,00 [ME/EPP]
- [4°] W R C BEZERRA - R\$ 3.500,00 [ME/EPP]
- [5°] S. R. DE SOUSA LOPES - R\$ 3.550,00 [ME/EPP]
- [6°] LS SERVICOS DE INFORMÁTICA E ELETRO... - R\$ 4.602,94 [ME/EPP]
- [7°] PR DOS SANTOS JUNIOR - R\$ 4.999,00 [ME/EPP]
- [8°] TANIA MARIA M PRAZERES COMERCIO EIR... - R\$ 5.018,04 [ME/EPP]
- [9°] US CONSTRUÇÃO E LOCAÇÃO EIRELI - R\$ 5.575,60 [ME/EPP]

Item 3

CLASSIFICAÇÃO - COMPUTADOR DESKTOP - COM PROCESSADOR DE 6 NÚCLEOS, 12 THERADS E FREQUÊNCIA MÍNIMA DE 2.5 GHZ; SSD 256 GB, MEMÓRIA RAM D...

- [1°] W R C BEZERRA - R\$ 2.000,00 [ME/EPP] [ARREMATANTE]
- [2°] ANGRA. C. SANTOS LTDA - R\$ 2.060,00 [ME/EPP]
- [3°] EUDES T DA SILVA - R\$ 3.000,00 [ME/EPP] [CONVOCADO PARA LANCE FECHADO]
- [4°] A. L. SILVA BARROS COMERCIO E SERVI... - R\$ 3.049,90 [ME/EPP]
- [5°] S. R. DE SOUSA LOPES - R\$ 3.600,00 [ME/EPP]
- [6°] PR DOS SANTOS JUNIOR - R\$ 4.269,00 [ME/EPP]
- [7°] TANIA MARIA M PRAZERES COMERCIO EIR... - R\$ 4.293,76 [ME/EPP]
- [8°] US CONSTRUÇÃO E LOCAÇÃO EIRELI - R\$ 4.770,84 [ME/EPP]

9. No entanto, Vossa Senhoria, Ilustre Pregoeira Débora Oliveira Magalhães, ao invés de prosseguir com as regras do edital, mais especificamente o Subitem 7.9, colacionado *in supra*, e convocar as próximas colocadas na ordem de classificação de cada Item, decidiu por emitir um comunicado informando que aplicaria o disposto no art. 48, §3º da Lei nº 8.666/1993. Senão vejamos:

JUSTIFICATIVA PARA A APRESENTAÇÃO DE NOVA PROPOSTA

No dia 08 de outubro de 2021 às 09:00h foi aberta a sessão pública do PE nº 012/2021 cujo objeto é a Aquisição de materiais e equipamentos para informatização das unidades básicas de saúde para atender as necessidades da Secretaria Municipal de Saúde do município de Itapecuru-Mirim/MA.

No entanto, na análise das propostas pela área técnica (documento em anexo), constatou-se que dentre 17 (dezesete) itens licitados, apenas 3 (três) foram aprovados, segundo os parâmetros exigidos pelo Ministério da Saúde elencados no Termo de Referência do Edital. Tem-se, portanto, que apenas 17,64% da licitação foi atendida.

Ademais, consta no item 5.14, alínea b do Edital a obrigatoriedade da descrição detalhada dos itens da presente licitação, em conformidade com as especificações constantes no Termo de Referência (Anexo I do Edital)

Desse modo, classificam-se as propostas das seguintes empresas: **A. L. SILVA BARROS COMERCIO E SERVIÇOS EIRELI** com relação ao item 2-NOTEBOOK, **LS SERVICOS DE INFORMATICA E ELETRONICA LTDA EPP** referente ao item 6- SWITCH e **W R C BEZERRA-EPP** no que tange ao item 13- CONECTOR RJ-45 FÊMEA.

Com relação aos demais itens que foram REPROVADOS, será fixado o prazo de 8 (oito) dias úteis para apresentação de novas propostas, conforme preceitua o artigo 48, §3º da Lei nº 8.666/93, às 4 (quatro) empresas vencedoras da licitação em comento. O TCU já tem entendimento pacificado sobre o tema, vejamos:

A reabertura de prazo para apresentação de novas propostas, com fulcro no art. 48, § 3º, da Lei 8.666/1993, permite a ampla reformulação das propostas anteriores, observados os ajustes necessários a afastar as causas ensejadoras da desclassificação, cujo resultado não poderá ultrapassar o valor global máximo da proposta anterior de cada licitante, com exceção dos casos em que a desclassificação tenha ocorrido por inexecuibilidade. TCU. Processo nº 001.378/2017-1. Acórdão nº 1368/2019. Relator: ministro Walton Alencar.

Vale ressaltar que as empresas **A. L. SILVA BARROS COMERCIO E SERVIÇOS EIRELI**, **ANGRA C. SANTOS LTDA**, **LS SERVICOS DE INFORMATICA E ELETRONICA LTDA EPP** e **W R C BEZERRA-EPP** poderão alterar apenas a marca e modelo para atender as especificações trazidas no Termo de Referência do Edital, sendo obrigatória a manutenção do valor ofertado. Nesse sentido:

Há que se observar que o art. 48, § 3º, deve ser interpretado em seus estritos limites: **ele não permite a substituição integral de uma proposta por outra; ele apenas permite que o vício que levou à inaceitabilidade seja corrigido naquele ponto específico.** A mesma

Wilson O. Magalhães

exigência se faz independentemente de ser um só o proponente ou serem vários. De outra forma, estariam sendo burlados os prejuízos da licitação. DI PIETRO, Maria Silvia Zanella. In Temas Polêmicos sobre Licitações e Contratos. 5ª ed. São Paulo: Malheiros, 2005, p. 232. (grifos nosso)

Diante do exposto, a Administração Pública atenderá aos princípios da economicidade, eficiência e aproveitamento do ato administrativo. Vejamos:

Verificada a existência de falhas em todas as propostas, tem-se a desclassificação de todas as propostas dos licitantes, com a consequente extinção do procedimento licitatório. **Objetivando a chamada 'economia processual', é facultado à Administração, avaliando as consequências de instauração de novo processo, fixar o prazo de oito dias úteis para que os licitantes apresentem novas propostas 'escoimadas' das causas que ocasionaram a desclassificação [...].** BITTENCOURT, Sidney. In Licitação Passo a Passo. 4ª ed. Rio de Janeiro: Temais & Ideias Editora, 2002, p. 163/164. (grifos nosso)

Fica aberto o prazo de 30 (trinta) minutos para as empresas demonstrarem interesse ou não em interpor recurso.

Itapecuru-Mirim, 25 de outubro de 2020.



Débora Oliveira Magalhães

Pregoeira Substituta

10. No entanto, Vossa Senhoria não possui qualquer fundamento de fato e de direito para aplicação do aludido dispositivo, vez que, conforme demonstrado acima, restou cabalmente comprovado que a área técnica apenas emitiu um parecer técnico sobre a proposta das licitantes que estavam classificadas em 1º (primeiro) lugar em cada Item, restando ainda avaliar as outras empresas na ordem de classificação.

11. O art. 48, §3º da Lei nº 8.666/1993, *in verbis*, somente será aplicado nos casos em que houver desclassificação de todas as propostas ou inabilitação de todos os licitantes. No entanto, tal situação não se aplica ao presente caso, pois Vossa Senhoria não esgotou a análise da proposta dos demais licitantes na ordem de classificação.

Art. 48. [...]

§ 3º Quando todos os licitantes forem inabilitados ou todas as propostas forem desclassificadas, a administração poderá fixar aos licitantes o prazo de oito dias úteis para a apresentação de nova documentação ou de outras propostas escoimadas das causas referidas neste artigo, facultada, no caso de convite, a redução deste prazo para três dias úteis.

12. Veja, que não há cabimento para aplicação do §3º, do art. 48, da Lei nº 8.666/93, **pois não houve desclassificação ou inabilitação de todas as empresas.** Vossa Senhoria não esgotou a ordem de classificação, medida essa que deveria ter sido tomada, conforme preceitua o já mencionado Subitem 7.9 do edital, que está em consonância com o inciso XVI, do artigo 4º da Lei nº 10.520/2002 – Lei do Pregão, o inciso XV do artigo 11 do Decreto Federal nº 3.555/2000 – Aprova o Regulamento para a modalidade de licitação denominada pregão, e ainda o artigo 43, §4º do Decreto Federal nº 10.024/2019 – Regulamenta a licitação, na modalidade pregão, na forma eletrônica, *in verbis*:

Art. 4 A fase externa do pregão será iniciada com a convocação dos interessados e observará as seguintes regras:

XVI - se a oferta não for aceitável ou se o licitante desatender às exigências habilitatórias, o pregoeiro examinará as ofertas subsequentes e a qualificação dos licitantes, na ordem de classificação, e assim sucessivamente, até a apuração de uma que atenda ao edital, sendo o respectivo licitante declarado vencedor; (Lei nº 10.520/2002).

Art. 11. A fase externa do pregão será iniciada com a convocação dos interessados e observará as seguintes regras:

XV - se a oferta não for aceitável ou se o licitante desatender às exigências habilitatórias, o pregoeiro examinará a oferta subsequente, verificando a sua aceitabilidade e procedendo à habilitação do proponente, na ordem de classificação, e assim sucessivamente, até a apuração de uma proposta que atenda ao edital, sendo o respectivo licitante declarado vencedor e a ele adjudicado o objeto do certame; (Decreto Federal 3.555/2000).

Art. 39. Encerrada a etapa de negociação de que trata o art. 38, o pregoeiro examinará a proposta classificada em primeiro lugar quanto à adequação ao objeto e à compatibilidade do preço em relação ao máximo estipulado para contratação no edital, observado o disposto no parágrafo único do art. 7º e no § 9º do art. 26, e verificará a habilitação do licitante conforme disposições do edital, observado o disposto no Capítulo X.

[...]

Art. 43. A habilitação dos licitantes será verificada por meio do Sicaf, nos documentos por ele abrangidos, quando os procedimentos licitatórios forem

realizados por órgãos ou entidades integrantes do Sisg ou por aqueles que aderirem ao Sicaf.

§ 4º Na hipótese de a proposta vencedora não for aceitável ou o licitante não atender às exigências para habilitação, o pregoeiro examinará a proposta subsequente e assim sucessivamente, na ordem de classificação, até a apuração de uma proposta que atenda ao edital. (Decreto Federal nº 10.024/2019).

13. Não obstante, Vossa Senhoria aplicou de maneira integral o disposto no art. 48, §3º da Lei nº 8.666/1993, abrindo o prazo de 8 (oito) dias para reapresentação de propostas até mesmo das licitantes que tiverem suas propostas aceitas pela área técnica. É o que versa o comunicado emitido por Vossa Senhoria:

Vale ressaltar que as empresas A. L. SILVA BARROS COMERCIO E SERVIÇOS EIRELI, ANGRA C. SANTOS LTDA, LS SERVICOS DE INFORMÁTICA E ELETRONICA LTDA EPP e W R C BEZERRA-EPP poderão alterar apenas a marca e modelo para atender as especificações trazidas no Termo de Referência do Edital, sendo obrigatória a manutenção do valor ofertado. Nesse sentido:

Há que se observar que o art. 48, § 3º, deve ser interpretado em seus estritos limites: **ele não permite a substituição integral de uma proposta por outra; ele apenas permite que o vício que levou à inaceitabilidade seja corrigido naquele ponto específico.** A mesma

Wilson O. Magalhães

exigência se faz independentemente de ser um só o proponente ou serem vários. De outra forma, estariam sendo burlados os prejuízos da licitação. DI PIETRO, Maria Sílvia Zanella. In *Temas Polêmicos sobre Licitações e Contratos*. 5ª ed. São Paulo: Malheiros, 2005, p. 232. (grifos nosso)

Diante do exposto, a Administração Pública atenderá aos princípios da economicidade, eficiência e aproveitamento do ato administrativo. Vejamos:

Verificada a existência de falhas em todas as propostas, tem-se a desclassificação de todas as propostas dos licitantes, com a conseqüente extinção do procedimento licitatório. **Objetivando a chamada 'economia processual', é facultado à Administração, avaliando as conseqüências de instauração de novo processo, fixar o prazo de oito dias úteis para que os licitantes apresentem novas propostas 'escoimadas' das causas que ocasionaram a desclassificação [...].** BITTENCOURT, Sidney. In *Licitação Passo a Passo*. 4ª ed. Rio de Janeiro: Temais & Ideias Editora, 2002, p. 163/164. (grifos nosso)

Fica aberto o prazo de 30 (trinta) minutos para as empresas demonstrarem interesse ou não em interpor recurso.

14. Ilustre Pregoeira, não faz o menor sentido abrir prazo para reabertura das propostas, vez que, como já dito, não foi esgotada a análise das propostas pela área técnica, na ordem de classificação de todos os Itens e não há necessidade de abertura de prazo de 8 (oito) dias para reabertura das propostas das licitantes que tiverem suas propostas aceitas pela área técnica.

15. *Data maxima venia*, Ilustre Pregoeira, sua decisão de aplicar o §3º, artigo 48 da Lei nº 8.666/1993 não merece nada além do que o seu pronto afastamento, na medida em que não há razões de fato e de direito para sua aplicabilidade.

16. Crucial ainda esclarecer que os operadores dessa Recorrente tentaram contato telefônico com Vossa Senhoria para explicar a situação, mas foram repelidos e ignorados.

17. Destaca-se o fato de que todos os procedimentos de natureza administrativa devem obedecer, de forma integral, os princípios da legalidade, da impessoalidade, da moralidade, da publicidade e eficiência previstos no artigo 37 da Constituição Federal, *in verbis*:

“Art. 37. A administração pública direta e indireta de qualquer dos Poderes da União, dos Estados, do Distrito Federal e dos Municípios **obedecerá aos princípios de legalidade, impessoalidade, moralidade, publicidade e eficiência** e, também, ao seguinte:”

18. Nessa esteira, eventual aplicação indevida do §3º, artigo 48 da Lei nº 8.666/1993, consolidaria evidente violação às disposições normativas de caráter editalício, legal e principiológico a regerem o presente certame. Outrossim, vejamos o que dizem os artigos 3º, 41, o inciso V do 43 e o 45, todos da Lei n.º 8.666/93, *in verbis*:

“Art. 3º A licitação destina-se a garantir a observância do princípio constitucional da isonomia, a seleção da proposta mais vantajosa para a administração e a promoção do desenvolvimento nacional sustentável e será processada e julgada em estrita conformidade com **os princípios básicos da legalidade, da impessoalidade, da moralidade, da igualdade, da publicidade, da probidade administrativa, da vinculação ao instrumento convocatório, do julgamento objetivo e dos que lhes são correlatos.**”

“Art. 41. A Administração não pode descumprir as normas e condições do edital, ao qual se acha estritamente vinculada.”

“Art. 43. A licitação será processada e julgada com observância dos seguintes procedimentos:
V - Julgamento e classificação das propostas de acordo com os critérios de avaliação constantes do edital;”

“Art. 45. O julgamento das propostas será objetivo, devendo a Comissão de licitação ou o responsável pelo convite realizá-lo em conformidade com os tipos de licitação, **os critérios previamente estabelecidos no ato convocatório**

e de acordo com os fatores exclusivamente nele referidos, de maneira a possibilitar sua aferição pelos licitantes e pelos órgãos de controle.

19. Além destes, haveria violações, também, ao artigo 2º do Decreto n.º 10.024/19 (o novo regulamento federal do Pregão Eletrônico), que dispõe, *in verbis*:

“Art. 2º. O pregão, na forma eletrônica, é condicionado aos princípios da legalidade, da impessoalidade, da moralidade, da igualdade, da publicidade, da eficiência, da probidade administrativa, do desenvolvimento sustentável, da vinculação ao instrumento convocatório, do julgamento objetivo, da razoabilidade, da competitividade, da proporcionalidade e aos que lhes são correlatos.

§ 2º As normas disciplinadoras da licitação serão interpretadas em favor da ampliação da disputa entre os interessados, resguardados o interesse da administração, o princípio da isonomia, a finalidade e a segurança da contratação.”

20. No âmbito dos procedimentos licitatórios, o desrespeito às condições estabelecidas no instrumento editalício e seus correlatos acaba por consubstanciar golpe fatal à máxima principiológica da vinculação ao instrumento convocatório, que, consoante da doutra lição de Maria Sylvia Zanella Di Pietro¹:

“Trata-se de princípio essencial cuja inobservância enseja nulidade do procedimento. Além de mencionado no artigo 3º da Lei n.º 8.666/93m ainda tem seu sentido explicitado no artigo 41, segundo o qual “a Administração não pode descumprir as normas e condições do edital, ao qual se acha estritamente vinculada”. E o artigo 43, inciso V, ainda exige que o julgamento e classificação das propostas se façam de acordo com os critérios de avaliação constantes no edital. (...)”

21. Imperioso salientar o fato de que, **caso Vossa Senhoria não proceda com a revogação da aplicação do §3º, artigo 48 da Lei nº 8.666/1993 – o que se admite tão somente por cautela e amor ao debate –, a Recorrente já está com a Representação pronta e, cabalmente, levará a questão para análise no Egrégio Tribunal de Contas do Estado do Maranhão – TCE/MA, em sede de controle externo, assim como apreciação e controle de legalidade pelo Tribunal de Justiça do Estado do Maranhão – TJMA, para apuração das ilegalidades cometidas no âmbito do presente certame, bem como responsabilização das autoridades competentes.**

22. Sem mais delongas, firme nas suficientes razões de fato e de direito delineadas *in supra*, a Recorrente roga o que se segue.

¹ “Direito Administrativo”, 27ª ed., 2013, pp. 386 e 387.

III. DOS PEDIDOS

Ante as razões expostas *in supra*, a Recorrente roga que Vossa Senhoria reconsidere o *decisum* de aplicação do §3º, do art. 48 da Lei nº 8.666/1993, vez que não há razões de fato e de direito para sua aplicabilidade, de forma que Vossa Senhoria proceda, conseqüente e subseqüentemente, ao chamamento do *ranking* de classificação dos Itens que ainda possuem licitantes classificados e que não tiveram suas propostas analisadas, bem como adjudicação e homologação dos Itens que tiveram licitantes com as propostas aceitas pela área técnica, sendo esses vencedores.

Se assim não o fizer, que se digne Vossa Senhoria a encaminhar o presente Recurso Administrativo à Autoridade Superior competente para conhecê-lo e, certamente, dar-lhe provimento.

Nestes termos, pede deferimento.

Brasília/DF, 29 de outubro de 2021.



LS SERVIÇOS DE INFORMÁTICA LTDA – EPP
CNPJ Nº 10.793.812.0001-95
SILVIO MOREIRA DOS SANTOS
CPF Nº 830.417.701-30
RG nº 1822305 SSP/DF SÓCIO



Ministério da Indústria, Comércio Exterior e Serviços
Secretaria Especial da Micro e Pequena Empresa
Departamento de Registro Empresarial e Integração

Nº DO PROTOCOLO (Uso da Junta Comercial)

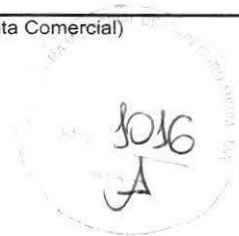

NIRE (da sede ou filial, quando a sede for em outra UF)

53201549119

Código da Natureza Jurídica

2062

Nº de Matrícula do Agente Auxiliar do Comércio

1 - REQUERIMENTO

ILMO(A). SR.(A) PRESIDENTE DA Junta Comercial, Industrial e Serviços do Distrito Federal

Nome: LS SERVICOS DE INFORMATICA E ELETRONICA LTDA EPP

(da Empresa ou do Agente Auxiliar do Comércio)

Nº FCN/REMP



DFP2100037698

requer a V.Sª o deferimento do seguinte ato:

Nº DE VIAS	CÓDIGO DO ATO	CÓDIGO DO EVENTO	QTDE	DESCRIÇÃO DO ATO / EVENTO
------------	---------------	------------------	------	---------------------------

1	002			ALTERACAO
		051	1	CONSOLIDACAO DE CONTRATO/ESTATUTO
		2211	1	ALTERACAO DE ENDERECO DENTRO DO MESMO MUNICIPIO
		2244	1	ALTERACAO DE ATIVIDADES ECONOMICAS (PRINCIPAL E SECUNDARIAS)
		2015	1	ALTERACAO DE OBJETO SOCIAL

BRASILIA

Local

Representante Legal da Empresa / Agente Auxiliar do Comércio:

Nome: _____

Assinatura: _____

Telefone de Contato: _____

18 Março 2021

Data

2 - USO DA JUNTA COMERCIAL

DECISÃO SINGULAR

DECISÃO COLEGIADA

Nome(s) Empresarial(ais) igual(ais) ou semelhante(s):

SIM

SIM

Processo em Ordem À decisão

_____/_____/_____
Data

NÃO

_____/_____/_____
Data

Responsável

NÃO

_____/_____/_____
Data

Responsável

Responsável

DECISÃO SINGULAR

Processo em exigência. (Vide despacho em folha anexa)

2ª Exigência

3ª Exigência

4ª Exigência

5ª Exigência

Processo deferido. Publique-se e archive-se.

Processo indeferido. Publique-se.

_____/_____/_____
Data

Responsável

DECISÃO COLEGIADA

Processo em exigência. (Vide despacho em folha anexa)

2ª Exigência

3ª Exigência

4ª Exigência

5ª Exigência

Processo deferido. Publique-se e archive-se.

Processo indeferido. Publique-se.

_____/_____/_____
Data

Vogal

Vogal

Vogal

Presidente da _____ Turma

OBSERVAÇÕES



JUNTA COMERCIAL, INDUSTRIAL E SERVIÇOS DO DISTRITO FEDERAL

Registro Digital

Capa de Processo



Identificação do Processo		
Número do Protocolo	Número do Processo Módulo Integrador	Data
21/028.783-7	DFP2100037698	03/03/2021

Identificação do(s) Assinante(s)		
CPF	Nome	Data Assinatura
830.417.701-30	SILVIO MOREIRA DOS SANTOS	24/03/2021
Assinado utilizando o(s) seguinte(s) selo(s) do gov.br		
Selo Ouro - Certificado Digital		

Junta Comercial, Industrial e Serviços do Distrito Federal

MENTIS VENTIS



Junta Comercial, Industrial e Serviços do Distrito Federal

Certifico registro sob o nº 1668926 em 24/03/2021 da Empresa LS SERVICOS DE INFORMATICA E ELETRONICA LTDA EPP, CNPJ 10793812000195 e protocolo DFP2100037698 - 12/03/2021. Autenticação: 9A9F23742CECE5F8C7B2738596C1723BAEDFAFA. Maxmilian Patriota Carneiro - Secretário-Geral. Para validar este documento, acesse <http://jucis.df.gov.br> e informe nº do protocolo 21/028.783-7 e o código de segurança iBNI Esta cópia foi autenticada digitalmente e assinada em 24/03/2021 por Maxmilian Patriota Carneiro – Secretário-Geral.

MAXMILIAN PATRIOTA CARNEIRO
SECRETÁRIO GERAL

LS SERVIÇOS DE INFORMÁTICA E ELETRÔNICA LTDA EPP
5ª ALTERAÇÃO CONTRATUAL CONSOLIDADA DE SOCIEDADE LIMITADA
CNPJ 10.793.812/0001-95
NIRE 53201549119



SILVIO MOREIRA DOS SANTOS, brasileiro, solteiro, empresário, nascido em 03/07/1975, portador da Carteira de Habilitação CNH nº 02892817530, expedida pelo DETRAN/DF e inscrito no CPF sob nº 830.417.701-30, residente e domiciliado na Quadra 08, Lote 49, Setor Norte, Brazlândia, na Cidade de Brasília, Distrito Federal, sob CEP nº 72.710-080 E

ANTONIO CLEMILTON DO NASCIMENTO SILVA, brasileiro, casado sob o regime de comunhão parcial de bens, empresário, nascido em 26/09/1976, portador da Cédula de Identidade nº 164.804-0, expedida pelo SSP/DF e inscrito no CPF sob nº 781.499.911-15, residente e domiciliado no QNL 24, Conjunto B, Casa 14, Taguatinga, na Cidade de Brasília, Distrito Federal, sob CEP nº 72.161-402,

Únicos sócios da empresa **LS SERVIÇOS DE INFORMÁTICA E ELETRÔNICA LTDA EPP**, com sede e foro na SHCGN CR Quadra 702/703, s/n, Bloco A, Loja 47, Parte FJ, Asa Norte, Brasília, Distrito Federal, sob CEP nº 70.720-610, registrada na Junta Comercial do Distrito Federal sob NIRE nº. 53201549119, por despacho em sessão de 13/05/2016, e inscrita no Cadastro Nacional de Pessoa Jurídica CNPJ sob o nº. 10.793.812/0001-95, resolvem por este instrumento particular e na melhor forma de direito, **ALTERAR** e **CONSOLIDAR** o Contrato Social, conforme cláusulas e condições seguintes:

Cláusula 1ª – Os sócios resolvem **ALTERAR** o endereço da sociedade PARA SHCS CR 516, Bloco B, nº 69, Parte C055, 1º Pavimento, Asa Sul, Cidade de Brasília, Distrito Federal, CEP: 70.381-525.

Parágrafo Único – A sociedade mantém contrato particular com armazém para estoque e distribuição de mercadorias.

Cláusula 2ª – Os sócios resolvem **ALTERAR** a descrição do objeto social PARA Comércio atacadista de equipamento e periféricos de informática, com importação e exportação de artigos do ramo, suprimentos, acessórios, prestação de serviço de locação, montagem, integração, industrialização, manutenção, reparos e assistência técnica de produtos eletrônicos e de informática, serviços de digitação, preparação de base para processamento de dados, serviços de escritórios e de apoio administrativo. Comércio atacadista de equipamentos elétricos e eletrônicos de uso pessoal e doméstico, sistema de circuito fechado de TV (CFTV), Comércio atacadista de programas de computadores (software, comércio atacadista de máquinas e equipamentos para uso comercial, partes e peças, equipamentos de telefonia e comunicação, manutenção e reparação de máquinas, aparelhos e materiais elétricos, comércio varejista de eletrodomésticos, equipamentos de áudio e vídeo e suprimentos de informática, aluguel de máquinas e equipamentos para

LS SERVIÇOS DE INFORMÁTICA E ELETRÔNICA LTDA EPP
5ª ALTERAÇÃO CONTRATUAL CONSOLIDADA DE SOCIEDADE LIMITADA
CNPJ 10.793.812/0001-95
NIRE 53201549119



escritório, treinamento em informática. Atividades de consultoria em gestão empresarial, exceto consultoria técnica específica, Consultoria em tecnologia da informação, Representantes comerciais e agentes do comércio de mercadorias, Preparação de documentos e serviços especializados de apoio administrativo, Fornecimento e gestão de recursos humanos para terceiros, sendo somente escritório no local, divididas entre atividades principal e secundárias enquadradas pela Comissão Nacional de Classificação – **CONCLA**, conforme segue:

I. PRINCIPAL

a. 62.09-1/00 – Suporte técnico manutenção e outros serviços em tecnologia da informação;

II. SECUNDÁRIAS

- a. 33.13-9/99 – Manutenção e reparação de máquinas, aparelhos e materiais elétricos não especificados anteriormente;
- b. 46.49-4/01 – Comércio atacadista de equipamentos elétricos de uso pessoal e doméstico;
- c. 46.49-4/02 – Comércio atacadista de aparelhos eletrônicos de uso pessoal e doméstico;
- d. 46.49-4/04 – Comércio atacadista de móveis e artigos de colchoaria;
- e. 46.51-6/01 – Comércio atacadista de equipamentos de informática;
- f. 46.51-6/02 – Comércio atacadista de suprimentos para informática;
- g. 46.52-4/00 - Comércio atacadista de componentes eletrônicos e equipamentos de telefonia e comunicação;
- h. 46.65-6/00 – Comércio atacadista de máquinas e equipamentos para uso comercial; partes e peças;
- i. 47.51-2/01 – Comércio varejista especializado de equipamentos e suprimentos de informática;
- j. 47.53-9/00 – Comércio varejista especializado de eletrodomésticos e equipamentos de áudio e vídeo;
- k. 77.33-1/00 – Aluguel de máquinas e equipamentos para escritórios;
- l. 77.39-0/99 – Aluguel de outras máquinas e equipamentos comerciais e industriais não especificados anteriormente, sem operador
- m. 78.30-2/00 – Fornecimento e gestão de recursos humanos para terceiros
- n. 85.99-6/03 – Treinamento em informática;
- o. 95.12-6/00 – Reparação e manutenção de equipamentos de comunicação;
- p. 95.21-5/00 – Reparação e manutenção de equipamentos eletroeletrônicos de uso pessoal e doméstico;
- q. 95.11-8/00 - Reparação e manutenção de computadores e de equipamentos periféricos;

LS SERVIÇOS DE INFORMÁTICA E ELETRÔNICA LTDA EPP
5ª ALTERAÇÃO CONTRATUAL CONSOLIDADA DE SOCIEDADE LIMITADA
CNPJ 10.793.812/0001-95
NIRE 53201549119



- r. 70.20-4/00 - Atividades de consultoria em gestão empresarial, exceto consultoria técnica específica;
- s. 62.04-0/00 - Consultoria em tecnologia da informação;
- t. 46.19-2/00 - Representantes comerciais e agentes do comércio de mercadorias;
- u. 82.19-9/99 - Preparação de documentos e serviços especializados de apoio administrativo.

Cláusula 3ª - As demais cláusulas permanecem inalteradas.

Cláusula 4ª - À vista das modificações ora ajustadas, **CONSOLIDA-SE** o contrato social, com a seguinte redação:

CONSOLIDAÇÃO CONTRATUAL DA SOCIEDADE
LS SERVIÇOS DE INFORMÁTICA E ELETRÔNICA LTDA EPP
CNPJ 10.793.812/0001-95
NIRE 53201549119

SILVIO MOREIRA DOS SANTOS, brasileiro, solteiro, empresário, nascido em 03/07/1975, portador da Carteira de Habilitação CNH nº 02892817530, expedida pelo DETRAN/DF e inscrito no CPF sob nº 830.417.701-30, residente e domiciliado na Quadra 08, Lote 49, Setor Norte, Brazlândia, na Cidade de Brasília, Distrito Federal, sob CEP nº 72.710-080 **E**

ANTONIO CLEMILTON DO NASCIMENTO SILVA, brasileiro, casado sob o regime de comunhão parcial de bens, empresário, nascido em 26/09/1976, portador da Cédula de Identidade nº 164.804-0, expedida pelo SSP/DF e inscrito no CPF sob nº 781.499.911-15, residente e domiciliado no QNL 24, Conjunto B, Casa 14, Taguatinga, na Cidade de Brasília, Distrito Federal, sob CEP nº 72.161-402,

Únicos sócios da empresa **LS SERVIÇOS DE INFORMÁTICA E ELETRÔNICA LTDA EPP**, com sede e foro na SHCS CR 516, Bloco B, nº 69, Parte C055, 1º Pavimento, Asa Sul, Cidade de Brasília, Distrito Federal, CEP: 70.381-525, registrada na Junta Comercial do Distrito Federal sob NIRE nº. 53201549119, por despacho em sessão de 13/05/2016, e inscrita no Cadastro Nacional de Pessoa Jurídica CNPJ sob o nº. 10.793.812/0001-95, resolvem por este instrumento particular e na melhor forma de direito, **CONSOLIDAR** o Contrato Social, conforme cláusulas e condições seguintes:

REPÚBLICA FEDERATIVA DO BRASIL
ESTADO DA PARAÍBA
CARTÓRIO AZEVEDO BASTOS
FUNDADO EM 1888

PRIMEIRO REGISTRO CIVIL DE NASCIMENTO E ÓBITOS E PRIVATIVO DE CASAMENTOS, INTERDIÇÕES E TUTELAS DA COMARCA DE JOÃO PESSOA

Av. Epitácio Pessoa, 1145 Bairro dos Estados 58030-00, João Pessoa PB
Tel.: (83) 3244-5404 / Fax: (83) 3244-5484
<http://www.azevedobastos.not.br>
E-mail: cartorio@azevedobastos.not.br



DECLARAÇÃO DE SERVIÇO DE AUTENTICAÇÃO DIGITAL

O Bel. Válber Azevêdo de Miranda Cavalcanti, Oficial do Primeiro Registro Civil de Nascimentos e Óbitos e Privativo de Casamentos, Interdições e Tutelas com atribuição de autenticar e reconhecer firmas da Comarca de João Pessoa Capital do Estado da Paraíba, em virtude de Lei, etc...

DECLARO ainda que, para garantir transparência e segurança jurídica de todos os atos oriundos da atividade Notarial e Registral no Estado da Paraíba, foi instituído pela Lei nº 10.132, de 06 de novembro de 2013, a aplicação obrigatória de um Selo Digital de Fiscalização Extrajudicial em todos os atos de notas e registro, composto de um código único (por exemplo: Selo Digital: ABC12345-X1X2) e dessa forma, cada autenticação processada pela nossa Serventia pode ser verificada e confirmada tantas vezes quanto for necessário através do site do Tribunal de Justiça do Estado da Paraíba, endereço <https://corregedoria.tjpb.jus.br/selo-digital/>.

A autenticação digital do documento faz prova de que, na data e hora em que ela foi realizada, a empresa LS SERVICOS DE INFORMATICA E ELETRONICA LTDA tinha posse de um documento com as mesmas características que foram reproduzidas na cópia autenticada, sendo da empresa LS SERVICOS DE INFORMATICA E ELETRONICA LTDA a responsabilidade, única e exclusiva, pela idoneidade do documento apresentado a este Cartório.

Nesse sentido, declaro que a LS SERVICOS DE INFORMATICA E ELETRONICA LTDA assumiu, nos termos do artigo 8º, §1º, do Decreto nº 10.278/2020, que regulamentou o artigo 3º, inciso X, da Lei Federal nº 13.874/2019 e o artigo 2º-A da Lei Federal 12.682/2012, a responsabilidade pelo processo de digitalização dos documentos físicos, garantindo perante este Cartório e terceiros, a sua autoria e integridade.

De acordo com o disposto no artigo 2º-A, §7º, da Lei Federal nº 12.682/2012, o documento em anexo, identificado individualmente em cada Código de Autenticação Digital¹ ou na referida sequência, poderá ser reproduzido em papel ou em qualquer outro meio físico.

Esta DECLARAÇÃO foi emitida em **13/05/2021 21:54:55 (hora local)** através do sistema de autenticação digital do Cartório Azevedo Bastos, de acordo com o Art. 1º, 10º e seus §§ 1º e 2º da MP 2200/2001, como também, o documento eletrônico autenticado contendo o Certificado Digital do titular do Cartório Azevedo Bastos, poderá ser solicitado diretamente a empresa LS SERVICOS DE INFORMATICA E ELETRONICA LTDA ou ao Cartório pelo endereço de e-mail autentica@azevedobastos.not.br Para informações mais detalhadas deste ato, acesse o site <https://autdigital.azevedobastos.not.br> e informe o Código de Autenticação Digital

Esta Declaração é válida por **tempo indeterminado** e está disponível para consulta em nosso site.

¹**Código de Autenticação Digital:** 155661305214937196478-1

²**Legislações Vigentes:** Lei Federal nº 8.935/94, Lei Federal nº 10.406/2002, Medida Provisória nº 2200/2001, Lei Federal nº 13.105/2015, Lei Estadual nº 8.721/2008, Lei Estadual nº 10.132/2013, Provimento CGJ N° 003/2014 e Provimento CNJ N° 100/2020.

O referido é verdade, dou fé.

CHAVE DIGITAL

00005b1d734fd94f057f2d69fe6bc05bab65f9158b18e9ae59e0d5b7995a4b3a80c4495b7944cee52b055976e119617768ba7885798169f926bcc386c5ae0b24c9ce8e8f8b6eaceae62096b3b1cfd8989



Presidência da República
Casa Civil
Medida Provisória Nº 2.200-2,
de 24 de agosto de 2001.





ESTADO DO MARANHÃO
PREFEITURA MUNICIPAL DE ITAPECURU-MIRIM/MA
CNPJ Nº 05.648.696/0001-8
COMISSÃO PERMANENTE DE LICITAÇÃO-CPL



RESPOSTA A MANIFESTAÇÃO REFERENTE AO PARECER TÉCNICO E JUSTIFICATIVA PARA APRESENTAÇÃO DE NOVA PROPOSTA APRESENTADOS PELA ADMINISTRAÇÃO.

Processo Administrativo nº 134/2021

Pregão Eletrônico nº 012/2021

OBJETO DA LICITAÇÃO: Aquisição de materiais e equipamentos para informatização das unidades básicas de saúde para atender as necessidades da Secretaria Municipal de Saúde do município de Itapecuru-Mirim/MA.

1. DOS FATOS

No dia 29 de outubro de 2021 a empresa LS SERVIÇOS DE INFORMÁTICA LTDA-EPP enviou ao e-mail da Comissão Permanente de Licitação-CPL de Itapecuru-Mirim/MA manifestação ao parecer técnico e justificativa para apresentação de nova proposta incluídos no dia 26 de outubro de 2021 no PORTAL DE COMPRAS DO MUNICÍPIO DE ITAPECURU-MIRIM. Alega que ao invés da aplicação do disposto no artigo 48, §3º, da Lei nº 8.666/1993, as empresas vencedoras na fase de lances deveriam ser desclassificadas e convocadas as empresas remanescentes.

Alega ainda, que não foram obedecidos os princípios da legalidade, da impessoalidade, da moralidade, da publicidade e eficiência previstos no artigo 37 da Constituição Federal.

Requer ainda que "[...] reconsidere o *decisum* de aplicação do §3º, do art. 48 da Lei nº 8.666/1993, vez que não há razões de fato e de direito para sua aplicabilidade, de forma que Vossa Senhoria proceda, conseqüente e subseqüentemente, ao chamamento do *ranking* de classificação dos Itens que ainda possuem licitantes classificados e que não tiveram suas propostas analisadas, bem como adjudicação e homologação dos Itens que tiveram licitantes com as propostas aceitas pela área técnica, sendo esses vencedores".

2. DA TEMPESTIVIDADE

Foi estipulado no chat do PORTAL DE COMPRAS DO MUNICÍPIO DE ITAPECURU-MIRIM o prazo de 3 (três) dias úteis para o envio da MANIFESTAÇÃO acerca do parecer técnico e justificativa para apresentação de nova propostas apresentados pela Administração.

O prazo findava no dia 29 de outubro de 2021, na qual foi enviado ao e-mail da Comissão Permanente de Licitação no prazo fatal. Sendo, portanto, tempestiva.



ESTADO DO MARANHÃO
PREFEITURA MUNICIPAL DE ITAPECURU-MIRIM/MA
CNPJ Nº 05.648.696/0001-8
COMISSÃO PERMANENTE DE LICITAÇÃO-CPL



Ademais, tem-se o prazo de até 48h (quarenta e oito horas) para a Pregoeira responder a manifestação.

3. DA DISCRICIONARIEDADE DA PREGOEIRA EM ABRIR PRAZO PARA A MANIFESTAÇÃO DAS EMPRESAS.

Conforme conversa disponibilizada no PORTAL DE COMPRAS DO MUNICÍPIO DE ITAPECURU-MIRIM, foi oportunizado que as empresas participantes do certame em comento se manifestassem acerca do parecer técnico e justificativa para apresentação de nova proposta incluso no sistema pela Administração Pública. O objetivo foi justamente garantir maior transparência e diálogo entre o ente público e as licitantes.

Não há que se falar em recurso, haja vista que não foram consideradas as empresas vencedoras, mas tão somente as propostas foram classificadas com ressalvas, ao passo que foi solicitado o envio de novas propostas que atendessem as exigências trazidas no Termo de Referência do Edital. Ao final da justificativa apresentada consta o seguinte; " Fica aberto o prazo de 30 (trinta) minutos para as empresas demonstrarem interesse ou não em interpor recurso". A utilização do termo recurso foi mero erro formal cometido pela Pregoeira.

Preceitua o item 11.1. do Edital que "Declarada a vencedora, a Pregoeira abrirá o **prazo de 30min (trinta minutos)**, quando, a partir de então, dentro deste prazo estipulado, qualquer licitante poderá, imediatamente, em campo próprio do sistema, manifestar sua intenção de recorrer, de forma motivada, isto é, indicando contra qual(is) decisão(ões) pretende recorrer e por qual(is) motivo(s).

Desse modo, não há que se falar em recurso, mas em manifestação oportunizada à empresa.

4. DA RECONSIDERAÇÃO DA DECISÃO TOMADA.

A justificativa para apresentação de nova proposta inclusa no sistema PORTAL DE COMPRAS DO MUNICÍPIO DE ITAPECURU-MIRIM trouxe à baila o uso do disposto no artigo 48, §3º, da Lei nº 8.666/1993, classificando as propostas das seguintes empresas: **A. L. SILVA BARROS COMERCIO E SERVIÇOS EIRELI** com relação ao item 2-NOTEBOOK, **LS SERVICOS DE INFORMATICA E ELETRONICA LTDA EPP** referente ao item 6- SWITCH e **W R C BEZERRA-EPP** no que tange ao item 13- CONECTOR RJ-45 FÊMEA.

Com relação aos demais itens que foram REPROVADOS, foi fixado o prazo de 8 (oito) dias úteis para apresentação de novas propostas, conforme preceitua o artigo 48, §3º da Lei nº 8.666/93, às 4 (quatro) empresas vencedoras da licitação em comento.



ESTADO DO MARANHÃO
PREFEITURA MUNICIPAL DE ITAPECURU-MIRIM/MA
CNPJ Nº 05.648.696/0001-8
COMISSÃO PERMANENTE DE LICITAÇÃO-CPL



Foi solicitado que as empresas supramencionadas alterassem apenas a marca e modelo para atender as especificações trazidas no Termo de Referência do Edital, sendo obrigatória a manutenção do valor ofertado.

Todavia, notou-se que a decisão utilizada não foi a mais acertada, na qual reconsidera-se. Conforme explanado pela empresa LS SERVIÇOS DE INFORMÁTICA LTDA-EPP em sua manifestação, as empresas que tiveram os produtos REPROVADOS pela equipe técnica da Secretaria Municipal de Saúde do município de Itapecuru-Mirim/MA serão desclassificados, segundo o que dispõe o item 4.1.1 retirado do Termo de Referência e itens 5.4 e 7.2 do Edital. Nesse sentido:

4.1.1. Especificar OBRIGATORIAMENTE nas descrições das características dos Itens propostos a MARCA e o MODELO do produto ofertado, sob pena de DESQUALIFICAÇÃO do certame em caso de ausência dessas informações.

5.4. Será desclassificada a proposta que possuir descritivo totalmente diverso do exigido no Termo de Referência (Anexo I do Edital). Sendo incompatível com o descritivo do PORTAL DE COMPRAS DO MUNICÍPIO DE ITAPECURU-MIRIM ou Termo de Referência, não será possível considerar a proposta.

7.1. Será desclassificada a proposta que:

- a) Não atenderem às exigências deste Edital e seus anexos;
- b) Forem omissas ou apresentarem irregularidades ou defeitos capazes de dificultar o julgamento; [...]

Diante do exposto, classificam-se as propostas das seguintes empresas: **A. L. SILVA BARROS COMERCIO E SERVIÇOS EIRELI** com relação ao item 2-NOTEBOOK, **LS SERVICOS DE INFORMATICA E ELETRONICA LTDA EPP** referente ao item 6- SWITCH e **W R C BEZERRA-EPP** no que tange ao item 13- CONECTOR RJ-45 FÊMEA. Com relação aos itens reprovados, as empresas serão DESCLASSIFICADAS e serão convocadas as empresas remanescentes.

Itapecuru-Mirim/MA, 04 de novembro de 2021.

Débora Oliveira Magalhães
Pregoeira Substituta

**COMERCIAL
BARROS**
BARROS COMERCIO E SERVIÇOS



PROPOSTA READEQUADA Nº 052/2021

PROCESSO ADMINISTRATIVO N.º 134/2021 – SEMUS

PREGÃO ELETRÔNICO Nº 012/2021

Pelo presente, submetemos à apreciação de V.Sª nossa Proposta de Preço tendo como objeto o eventual e futuro de fornecimento de materiais e equipamentos para informatização das unidades básicas de saúde para atender as necessidades da Secretaria Municipal de Saúde do município de Itapecuru-Mirim/MA, conforme condições, quantidades e exigências estabelecidas no Edital e seus anexos, já inclusos todos os custos necessários tais como impostos, taxas, tributos, seguros e quaisquer outras despesas que incidam ou venham incidir sobre o objeto em questão.

RAZÃO SOCIAL: A.L. SILVA BARROS COMÉRCIO E SERVIÇOS EIRELI

NOME FANTASIA: BARROS COMERCIO E SERVICOS

ENDEREÇO: Rua Seattle, 28 A, Quadra 10 J, Central Park, Araçagy, São José de Ribamar – MA.

CNPJ: 23.383.929/0001-42

Inscrição Estadual: 12.476.27-35

Inscrição Municipal: 291.668-1

Telefones de Contato: (98) 99241-3717; (98) 3258-4762

Representante Legal

Ana Larissa Silva Barros

RG: 024875752003-4 SSP MA

CPF: 025.496.353-61

Cargo: Proprietária da Empresa

Endereço Eletrônico: alsbcomercial@gmail.com

DADOS BANCÁRIOS: Titularidade: **A.L. SILVA BARROS COMÉRCIO E SERVIÇOS**

Banco: Banco do Brasil: Agência: 3649 – 8 // Conta Corrente: 47772 – 9.

LOTE ÚNICO						
ITEM	DESCRIÇÃO	UND	MARCA	QTD	VALOR UNIT.	VALOR TOTAL
02	NOTEBOOK - computador portátil (notebook) com processador de 4 Núcleos, 8 threads, frequência mínima de 3.0 GHz; SSD de no mínimo 256GB PCIe NVMe M.2; memória RAM de 8 GB, em 2 módulos idênticos de 4 GB cada, do tipo SDRAM DDR4 2.133 MHz ou superior, tela LCD ou LED de no mínimo 14" (quatorze) polegadas e no máximo 15.6" (quinze ponto seis) polegadas widescreen, teclado padrão ABNT2, mouse touchpad com 2 botões integrados, interfaces de rede 10/100/1000 conector rj-45 fêmea e	UND	Marca: Lenovo Modelo: Ideapad S145	10	R\$ 3.219,90	R\$ 32.199,00



**COMERCIAL
BARROS**

BARROS COMERCIO E SERVIÇOS



	<p>WIFI padrão IEEE 802.11a/b/g/n, sistema operacional Windows 10 pro (64 bits) em português brasileiro, bateria recarregável do tipo íon de lítion com no mínimo 6 células, fonte externa automática compatível com o item, possuir interfaces USB 2.0 e 3.0, 1 HDMI, leitor de cartão, webcam HD (720p) integrada. Peso máximo de 2,0 KG. Deverá vir acompanhado de maleta do tipo acolchoada para transporte e acondicionamento do equipamento. O equipamento deverá ser novo, sem uso, reforma ou recondicionamento. Deve estar em linha de produção pelo fabricante. Garantia mínima de 12 meses.</p>					
04	<p>IMPRESSORA LASER - Com padrão de cor monocromático; resolução mínima de 1200 x 1200 DPI; velocidade de 35 páginas por minuto PPM; suportar tamanho de papel a5, a4 carta e ofício; capacidade de entrada de 200 páginas; ciclo mensal de 50.000 páginas; interface USB e Ethernet; Suportar impressão frente e verso automático; o produto deverá ser novo, sem uso, reforma ou recondicionamento. Deve estar em linha de produção pelo fabricante. Garantia mínima de 12 meses.</p>	UND	<p>Marca: Brother Modelo: DCP- L2540DW</p>	10	R\$ 1.499,00	R\$ 14.990,00
07	<p>ROTEADOR WIFI - deverá suportar no mínimo os padrões IEEE 802.11a/b/g/n/ac. Mínimo de 4 portas Gigabit (1 WAN e 3 LAN). Porta WAN com suporte a endereço IP estático. DHCP client, PPPoE, PPTP e L2TP. Frequência de operação: 2,4 GHz e 5 GHz; Deverá suportar no mínimo os padrões de segurança WPA-WPA2/PSK com criptografia TKIP e/ou AES. Possuir suporte à IPv6. Possuir suporte à Controle parental e controle da banda. Deverá suportar filtro de endereços de MAC e IP. Garantia mínima de 12 meses.</p>	UND	<p>Marca: TP LINK Modelo: Archer C80 Ac1900</p>	20	R\$ 198,00	R\$ 3.960,00
10	<p>FILTRO LINHA - tensão alimentação: 110,220 v, quantidade saída: 6 tomadas mod. universal, características adicionais: chave liga/desliga, fusível 7 amperes. Garantia mínima de 06 meses.</p>	UND	<p>Marca: Megatron Modelo: 10A SM Preto</p>	20	R\$ 29,50	R\$ 590,00
12	<p>CONECTOR RJ-45 MACHO - Categoria: Cat.5e, Diâmetro do condutor: 26 a 22</p>	UND	<p>Marca: EXBOM</p>	700	R\$ 0,79	R\$ 553,00

COMERCIAL
BARROS
BARROS COMERCIO E SERVIÇOS



	AWG; Material de contato elétrico: 8 vias em bronze fosforoso com 50µin (1,27µm) de ouro e 100µin (2,54µm) de níquel; Material do corpo do produto: Termoplástico não propagante a chama UL 94V-0; Atender às Normas: ABNT NBR 14565, EIA/TIA 568 C.2, ISO/IEC 11801 e FCC 68.5; Certificações: SO9001/ISO14001, UL E173971 e ETL LISTED – 416253. Garantia de 06 meses		Modelo: CONT- RJ45P100			
15	TABLET - Com sistema operacional Android 8.0 ou superior, tela de no mínimo 8" (oito polegadas) com tecnologia TFT; Processador Quad Core 2.0 GHz ou superior; Memória RAM 2GB ou superior; Armazenamento interno de no mínimo 32GB; Deve possuir SLOT para cartão de memória microSD; Câmera traseira de 8MP (oito megapixel) e frontal de 2MP (dois megapixel); Conexão USB, Wi-fi 802.11 a/b/g/n 2.4+5GHz, Bluetooth v4.2 ou superior, 3G/4G habilitado para funcionamento nas frequências do sistema brasileiro de comunicação móvel, desbloqueado para todas as operadoras; Deve possuir sistema de GPS integrado. Garantia mínima de 12 meses.	UND	Marca: SAMSUNG Modelo: Galaxy Tab A10	180	R\$ 935,00	R\$ 168.300,00
VALOR ESTIMADO TOTAL					R\$ 220.592,00	

Valor Global: R\$ 220.592,00 (duzentos e vinte mil, quinhentos e noventa e dois reais);

Prazo de validade da Proposta: 90 (noventa) dias, a contar da data de abertura da licitação;

Validade de Vigência: O prazo de validade desta Ata será de 12 (doze) meses, contados de sua publicação, vedada sua prorrogação, conforme dispõe o Art. 15, § 3º, inciso III, da Lei Federal nº 8.666/1993 c/c Art. 11 do Decreto Municipal nº 548/2017.

Local de Entrega: Os equipamentos deverão atender todas as especificações técnicas contidas neste Termo de Referência e deverão ser entregues no horário de 08:00 às 12:00h e 14:00 às 17:00h, de segunda a sexta-feira, exceto feriados, no Almoxarifado localizado na Rua José Paulo Bogéa S/N, Centro, CEP nº 65485-000, Itapecuru-Mirim/MA.

Prazo de Entrega: Em até 10 (dez) dias, contados a partir da assinatura do Contrato, emissão da Nota de Empenho, quando substituir o instrumento contratual, da Ordem de Fornecimento ou outro instrumento hábil.

Prazo de Pagamento: O pagamento será efetuado pela CONTRATANTE no prazo não superior a 30 (trinta) dias, contados a partir da efetiva entrega dos produtos e/ou prestação serviços, com aceitação, mediante apresentação de Nota Fiscal, devidamente atestada, assinada e datada por



BARROS COMERCIO E SERVIÇOS

quem de direito, por meio de ordem bancária emitida em nome do Contratado, para crédito na conta corrente por ele indicada.

Declaramos para todos os efeitos legais que, ao apresentar esta proposta, que os preços ofertados englobam as despesas com material, mão de obra, adaptações, transformações, encargos sociais, trabalhistas, fiscais, previdenciários e comerciais, fretes, transportes, seguros, embalagens, tributos incidentes, isenções e quaisquer outras despesas que incidam ou venham a incidir sobre o objeto desta licitação, com ciência de que a omissão de qualquer despesa ou custo necessário à perfeita execução do objeto desta licitação será interpretada como não existente ou já incluída nos preços, não podendo a licitante pleitear quaisquer acréscimos após a entrega da proposta;

Declaramos que até a presente data inexistem fatos impeditivos a participação desta empresa ao presente certame licitatório, ciente da obrigatoriedade de declarar ocorrências posteriores;

Declaramos que não possuímos em nosso quadro funcional servidor público ou dirigente de órgão ou entidade contratante ou responsável pela licitação, conforme art.9 da lei 8.666/93, e não possuímos em nosso quadro societário servidor público da ativa, ou empregado de empresa pública ou de sociedade de economia mista;

São José de Ribamar 08 de Novembro de 2021.

Ana Larissa Silva Barros

A L SILVA BARROS COMERCIO E SERVIÇOS EIRELI

ANA LARISSA SILVA BARROS

RG: 024875752003-4 SSP MA

CPF: 025.496.353-61

RECEBEMOS DE TECNO INDUSTRIA E COMERCIO DE COMPUTADORES LTDA OS PRODUTOS E/OU SERVIÇOS CONSTANTES DA NOTA FISCAL ELETRÔNICA INDICADA ABAIXO. EMISSÃO: 29/09/2021 VALOR TOTAL: R\$ 114.675,60 DESTINATÁRIO: A L SILVA BARROS COMERCIO E SERVICOS E - RUA SEATTLE, 28 - QUADRA 10J CENTRAL PARK ARACAGY ARACAGY SAO JOSE DE RIBAMAR-MA

NF-e

Nº. 000.008.591
Série 001

DATA DE RECEBIMENTO

IDENTIFICAÇÃO E ASSINATURA DO RECEBEDOR

IDENTIFICAÇÃO DO EMITENTE

TECNO INDUSTRIA E COMERCIO DE COMPUTADORES LTDA
AV DOS FRANCESES, 51
ALEMANHA - 65036-281
SAO LUIS - MA Fone/Fax:

DANFE
Documento Auxiliar da Nota Fiscal Eletrônica

0 - ENTRADA
1 - SAÍDA

1

Nº. 000.008.591
Série 001
Folha 1/1



CHAVE DE ACESSO

2121 0907 2728 2500 5416 5500 1000 0085 9110 0008 5920

Consulta de autenticidade no portal nacional da NF-e
www.nfe.fazenda.gov.br/portal ou no site da Sefaz Autorizadora

PROTÓCOLO DE AUTORIZAÇÃO DE USO

421210025798288 - 29/09/2021 15:47:27

NATUREZA DA OPERAÇÃO

Venda de mercadoria adquirida

INSCRIÇÃO ESTADUAL

126667284

INSCRIÇÃO MUNICIPAL

INSCRIÇÃO ESTADUAL DO SUBST. TRIBUT.

CNPJ / CPF

07.272.825/0054-16

DESTINATÁRIO / REMETENTE

NOME / RAZÃO SOCIAL

A L SILVA BARROS COMERCIO E SERVICOS E

CNPJ / CPF

23.383.929/0001-42

DATA DA EMISSÃO

29/09/2021

ENDEREÇO

RUA SEATTLE, 28 - QUADRA 10J CENTRAL PARK ARACAGY

BAIRRO / DISTRITO

ARACAGY

CEP

65110-000

DATA DA SAÍDA/ENTRADA

29/09/2021

MUNICÍPIO

SAO JOSE DE RIBAMAR

UF

MA

FONE / FAX
9832266908

INSCRIÇÃO ESTADUAL

124762735

HORA DA SAÍDA/ENTRADA

15:47:24

INFORMAÇÕES DO LOCAL DE ENTREGA

NOME / RAZÃO SOCIAL

A L SILVA BARROS COMERCIO E SERVICOS E

CNPJ / CPF

23.383.929/0001-42

INSCRIÇÃO ESTADUAL

ENDEREÇO

RUA SEATTLE, 28 - QUADRA 10J CENTRAL PARK ARACAGY

BAIRRO / DISTRITO

ARACAGY

CEP

65110-000

MUNICÍPIO

SAO JOSE DE RIBAMAR

UF

MA

FONE / FAX

98992413717

PAGAMENTO

Forma

Dinheiro

Valor

R\$ 114.675,60

CÁLCULO DO IMPOSTO

BASE DE CÁLC. DO ICMS	VALOR DO ICMS	BASE DE CÁLC. ICMS S.T.	VALOR DO ICMS SUBST.	V. IMP. IMPORTAÇÃO	V. ICMS UF REMET.	V. FCP UF DEST.	VALOR DO PIS	V. TOTAL PRODUTOS
114.675,60	13.761,07	0,00	0,00	0,00	0,00	0,00	1.892,15	114.675,60
VALOR DO FRETE	VALOR DO SEGURO	DESCONTO	OUTRAS DESPESAS	VALOR TOTAL IPI	V. ICMS UF DEST.	V. TOT. TRIB.	VALOR DA COFINS	V. TOTAL DA NOTA
0,00	0,00	0,00	0,00	0,00	0,00	0,00	8.715,35	114.675,60

TRANSPORTADOR / VOLUMES TRANSPORTADOS

NOME / RAZÃO SOCIAL

0-Por conta do Rem

FRETE

CÓDIGO ANTT

PLACA DO VEÍCULO

UF

CNPJ / CPF

ENDEREÇO

MUNICÍPIO

UF

INSCRIÇÃO ESTADUAL

QUANTIDADE

ESPÉCIE

VOL

MARCA

NUMERAÇÃO

PESO BRUTO

313,280

PESO LÍQUIDO

313,280

DADOS DOS PRODUTOS / SERVIÇOS

CÓDIGO PRODUTO	DESCRIÇÃO DO PRODUTO / SERVIÇO	NCM/SH	O.CST	CFOP	UN	QUANT	VALOR UNIT	VALOR TOTAL	VALOR DESC	B.CÁLC ICMS	VALOR ICMS	VALOR IPI	ALIQ. ICMS	ALIQ. IPI
47479	***UDP F GCL I3 2G 4.128	84715010	000	5102	UND	27,0000	1.049,0000	28.323,00	0,00	28.323,00	3.398,76		12,00	
46738	***UDP P GCL I5 2G 4.240	84715010	000	5102	UND	4,0000	1.349,0000	5.396,00	0,00	5.396,00	647,52		12,00	
15462	***UDP P GCL I5 2G 4.240	84715010	000	5102	UND	2,0000	1.349,0000	2.698,00	0,00	2.698,00	323,76		12,00	
6956	***UDP P GCL I5 2G 4.240	84715010	000	5102	UND	1,0000	1.349,0000	1.349,00	0,00	1.349,00	161,88		12,00	
41132	***MOUSE GT 9318	84716053	000	5102	UND	34,0000	9,9000	336,60	0,00	336,60	40,39		12,00	
45565	***NOT I3,4,1T,15,W10 SAMSUNG BOOK BR 11G	84713019	000	5102	UND	10,0000	2.979,0000	29.790,00	0,00	29.790,00	3.574,80		12,00	
46638	***MONITOR 19 LED BRAZIL PC HDMI VGA M19W	85285220	000	5102	UND	34,0000	789,0000	26.826,00	0,00	26.826,00	3.219,12		12,00	
46831	***NOT I5,4,256,15,W10 ACER A515 54 56W9	84713019	000	5102	UND	5,0000	3.801,0000	19.005,00	0,00	19.005,00	2.280,60		12,00	
47050	***TEC USB MULTILASER TC193BU PRETO	84716052	000	5102	UND	34,0000	28,0000	952,00	0,00	952,00	114,24		12,00	

DADOS ADICIONAIS

INFORMAÇÕES COMPLEMENTARES

Inf. Contribuinte: ENDEREÇO: RUA SEATTLE, 28, QUADRA 10J CENTRAL PARK ARACAGY, ARACAGY, 65.110-000, SAO JOSE DE RIBAMAR, MARESPONSAVEL: A L SILVA BARROS COMERCIO E SERVICOS E CONTATO: (98)99241-3717 Val Aprx dos Trib. Fed. R\$ 8 989,02(7.84%), Trib. Est. R\$ 13 761,07(12,00%), Trib. Muni. R\$ 0,00(0,00%) Fonte: IBPT Ref: NPV F52/010733 - SE NO ATO DA COMPRA, VOCE NAO OPTOU PELA GARANTIA ESTENDIDA DO SEU PRODUTO, TERA O PRAZO DE ATÉ 30 DIAS ANTES DA DATA DE TERMINO DA GARANTIA DO FABRICANTE PARA ADQUIRI-LA (**) PORTARIA INTERMIN MCT/MDIC/MF No 480 de 26/07/06 REFERENTE PROCESSO PRODUTIVO BASICO - PORTARIA MCT/MDIC PAGAMENTO EFETUADO EM BOLETO BANCARIO: 1 PARCELA 28668,9 VENC. 2021-10-29 2 PARCELA 28668,9 VENC. 2021-11-29 3 PARCELA 28668,9 VENC. 2021-12-29 4 PARCELA 28668,9 VENC. 2022-01-29 CONFIRA A SUA MERCADORIA NO ATO DO RECEBIMENTO, POIS NAO NOS RESPONSABILIZAMOS POR RECLAMACOES APOS A ASSINATURA DO CANTHOTO OU DO CONHECIMENTO DE FRETE 41132 - MOUSE GT 9318--> Prazo de garantia em Loja : Garantia de 12 meses 45462 - UDP P-GCL(I5 2G 4.240)--> Prazo de garantia em Loja : Garantia de 12 meses 45565 - NOT (I3,4,1T,15,W10)SAMSUNG BOOK BR 11G--> Prazo de garantia em Loja : Garantia de 2 dias 46638 - MONITOR 19 LED BRAZIL PC HDMI/VGA M19W--> Prazo de garantia em Loja : Garantia de 12 meses 46738 - UDP P-GCL(I5 2G 4,240)--> Prazo de garantia em Loja : Garantia de 12 meses 46831 - NOT (I5,4,256,15,W10)ACER A515-54-56W9--> Prazo de garantia em Loja : Garantia de 2 dias 46956 - UDP P-GCL(I5 2G 4,240)--> Prazo de garantia em Loja : Garantia de 12 meses 47050 - TEC USB MULTILASER TC193BU PRETO--> Prazo de garantia em Loja : Garantia de 12 meses 47479 - UDP F-GCL(I3 2G 4,128)--> Prazo de garantia em Loja : Garantia de 12 meses Email do Destinatário: alsbcomercial@gmail.com

RESERVADO AO FISCO

RECEBEMOS DE MATEUS SUPERMERCADOS S A MIX ARACAGY OS PRODUTOS E/OU SERVIÇOS CONSTANTES DA NOTA FISCAL ELETRÔNICA INDICADA ABAIXO. EMISSÃO: 19/03/2021 VALOR TOTAL: R\$ 2.099,00 DESTINATÁRIO: A L SILVA BARROS COMER E SERVICOS EIRELI - R SEATTLE CENTRAL PARK QD 10J, s/n ARACAGY S JOSE RIBAMAR-MA

1031 NF-e
Nº. 000.016.012
Série 002

DATA DE RECEBIMENTO

IDENTIFICAÇÃO E ASSINATURA DO RECEBEDOR

IDENTIFICAÇÃO DO EMITENTE

MATEUS SUPERMERCADOS S A MIX ARACAGY
R RIO CLARO, S/N
OLHO D'GUA - 65065-390
SAO LUIS - MA Fone/Fax: 0021083535

DANFE
Documento Auxiliar da Nota
Fiscal Eletrônica

0 - ENTRADA
1 - SAÍDA

1

Nº. 000.016.012
Série 002
Folha 1/1



CHAVE DE ACESSO

2121 0303 9955 1501 4036 5500 2000 0160 1214 7209 9850

Consulta de autenticidade no portal nacional da NF-e
www.nfe.fazenda.gov.br/portal ou no site da Sefaz Autorizadora

PROTOCOLO DE AUTORIZAÇÃO DE USO

421210006980170 - 19/03/2021 12:14:05

NATUREZA DA OPERAÇÃO

LANÇAMENTO EFETUADO EM DECORRÊNCIA DE EMISSÃO DE DOCUMENTO F

INSCRIÇÃO ESTADUAL

126216819

INSCRIÇÃO MUNICIPAL

INSCRIÇÃO ESTADUAL DO SUBST. TRIBUT.

CNPJ / CPF

03.995.515/0140-36

DESTINATÁRIO / REMETENTE

NOME / RAZÃO SOCIAL

A L SILVA BARROS COMER E SERVICOS EIRELI

CNPJ / CPF

23.383.929/0001-42

DATA DA EMISSÃO

19/03/2021

ENDEREÇO

R SEATTLE CENTRAL PARK QD 10J, s/n

BAIRRO / DISTRITO

ARACAGY

CEP

65110-000

DATA DA SAÍDA/ENTRADA

19/03/2021

MUNICÍPIO

S JOSE RIBAMAR

UF

FONE / FAX

MA

0992413717

INSCRIÇÃO ESTADUAL

124762735

HORA DA SAÍDA/ENTRADA

12:14:05

PAGAMENTO

Forma Dinheiro
Valor R\$ 2.099,00

TÍTULO DO IMPOSTO

BASE DE CÁLC. DO ICMS	VALOR DO ICMS	BASE DE CÁLC. ICMS S.T.	VALOR DO ICMS SUBST.	V. IMP. IMPORTAÇÃO	V. ICMS UF REMET.	V. FCP UF DEST.	VALOR DO PIS	V. TOTAL PRODUTOS
2.099,00	377,82	0,00	0,00	0,00	0,00	0,00	0,00	2.522,90
VALOR DO FRETE	VALOR DO SEGURO	DESCONTO	OUTRAS DESPESAS	VALOR TOTAL IPI	V. ICMS UF DEST.	V. TOT. TRIB.	VALOR DA COFINS	V. TOTAL DA NOTA
0,00	0,00	423,90	0,00	0,00	0,00	0,00	0,00	2.099,00

TRANSPORTADOR / VOLUMES TRANSPORTADOS

NOME / RAZÃO SOCIAL

FRETE

1-Por conta do Dest

CÓDIGO ANTT

PLACA DO VEÍCULO

UF

CNPJ / CPF

ENDEREÇO

MUNICÍPIO

UF

INSCRIÇÃO ESTADUAL

QUANTIDADE

ESPÉCIE

1
VOLUMES

MARCA

DIVERSOS

NUMERAÇÃO

PESO BRUTO

2,500

PESO LÍQUIDO

2,500

DADOS DOS PRODUTOS / SERVIÇOS

CÓDIGO PRODUTO	DESCRIÇÃO DO PRODUTO / SERVIÇO	NCM/SH	O/CST	CFOP	UN	QUANT	VALOR UNIT	VALOR TOTAL	VALOR DESC	B.CÁLC ICMS	VALOR ICMS	VALOR IPI	ALIQ. ICMS	ALIQ. IPI
373757	PROJETOR EPSON S41+3300L HDMI	85286200	000	5929	UN	1,0000	2.522,9000	2.522,90	423,90	2.099,00	377,82		18,00	

DADOS ADICIONAIS

INFORMAÇÕES COMPLEMENTARES

ECF Ref.: modelo: 2D ECF;42 COO:7828.
Inf. Contribuinte: NF Gerada pelo PDV: 42 e No. Cupom: 7828 e Def. pelo Vendedor 13551 - ELIZIENE CELES DOS SANTOS COSTA

RESERVADO AO FISCO

1032
A

RECEBAMOS DE TECNO INDUSTRIA E COMERCIO DE COMPUTADORES LTDA OS PRODUTOS/SERVICOS CONSTANTES NA NOTA FISCAL		VALOR NOTA R\$ 8.234,50	NF-e Nº: 000.073.164 SÉRIE: 1
DATA DE RECEBIMENTO	IDENTIFICAÇÃO E ASSINATURA DO RECEBEDOR	DESTINATÁRIO A L SILVA BARROS COMERCIO E SERVICOS E	

TECNO INDUSTRIA E COMERCIO DE COMPUTADORES LTDA AVENIDA DANIEL DE LA TOUCHEL, 987  COHAMA SAO LUIS MA TEL/FAX: CEP: 65074115	DANFE DOCUMENTO AUXILIAR DA NOTA FISCAL ELETRÔNICA 0 - Entrada 1 1 - Saída 1 Nº 000.073.164 SÉRIE: 1 FOLHA: 1 de 1	 CHAVE DE ACESSO 2121 0307 2728 2500 1267 5500 1000 0731 6410 0073 1656 <small>Documento de Autenticação do Portal Nacional de Serviços - www.nf-e.fazenda.gov.br/validar - Documento de Autenticação do Portal Nacional de Serviços</small>	
	NATUREZA DA OPERAÇÃO Venda de mercadoria adquirida		PROTOCOLO DE AUTORIZAÇÃO DE USO 421210007771324 - 29/03/2021 19:26:27
INSCRIÇÃO ESTADUAL 123660890	INSCRIÇÃO ESTADUAL SUB-TRIBUTÁRIA	CNPJ 07.272.825/0012-67	

DESTINATÁRIO/REMETENTE		CNPJ/CPF 23.383.929/0001-42	DATA DA EMISSÃO 29/03/2021
NOME RAZÃO SOCIAL A L SILVA BARROS COMERCIO E SERVICOS E		BAIRRO/DISTRITO COHATRAC II	CEP 65053-740
ENDEREÇO RUA S. 32		UF MA	DATA DE SAÍDA/ENTRADA 29/03/2021
MUNICÍPIO SAO LUIS		INSCRIÇÃO ESTADUAL 124762735	HORA DE SAÍDA 19:26:26
FONE/FAX (98) 3226-6908		UF MA	INSCRIÇÃO ESTADUAL 124762735

FATURA					
CÁLCULO DO IMPOSTO					
BASE DE CÁLCULO DE ICMS 7.095,54	VALOR DO ICMS 988,16	BASE DE CÁLCULO ICMS ST 0,00	VALOR DO ICMS SUBSTITUIÇÃO 0,00	VALOR TOTAL DOS PRODUTOS 8.234,50	
VALOR DO FRETE 0,00	VALOR DO SEGURO 0	DESCONTO 0,00	OUTRAS DESPESAS ACESSÓRIAS 0,00	VALOR DO IPI 0,00	VALOR APROX. DOS TRIBUTOS 0,00
					VALOR TOTAL DA NOTA 8.234,50

TRANSPORTADORA/VOLUMES TRANSPORTADOS					
RAZÃO SOCIAL	FRETE POR CONTA 0 - Rem.	CODIGO ANTT	PLACA DO VEIC	UF	CNPJ/CPF
ENDEREÇO	MUNICÍPIO		UF	INSCRIÇÃO ESTADUAL	
QUANTIDADE	ESPECIE	MARCA	NUMERAÇÃO	PESO BRUTO	PESO LÍQUIDO

DADOS DO PRODUTO/SERVICO															
QUANT	INSCRIÇÃO ESTADUAL (OBSERVAR)	CEM	UN	UNID	QUANT	VALOR UNITÁRIO	VALOR TOTAL	BASE ICMS	VALOR ICMS	VALOR IPI	ALÍQUOTA	VALOR APROX			
44611	***NDP PGGTL 15 RG 4J	84715010	0	00	5102	UND	2,00	2.408,64	4.817,28	4.817,28	578,07	0,00	12,00	0,00	0,00
18363	***NO BREAK APC BACKUPS 1200VA SAO LUIS	85044040	4	20	5102	UND	4,00	854,305	3.417,22	1.278,20	410,89	0,00	18,00	0,00	0,00

CONTINUAÇÃO DAS INFORMAÇÕES COMPLEMENTARES
 R\$ DE 28/07/06 REFERENTE PROCESSO PRODUTIVO BÁSICO - PORTARIA MCT/MDIC PAGAMENTO EFETUADO EM BOLETO BANCÁRIO: 1 PARCELA 2058,63 VENC. 2021-04-28 2 PARCELA 2058,63 VENC. 2021-05-28 3 PARCELA 2058,63 VENC. 2021-06-28 4 PARCELA 2058,61 VENC. 2021-07-28 CONFIRA A SUA MERCADORIA NO ATO DO RECEBIMENTO, POR NÃO NOS RESPONSABILIZAMOS POR RECLAMAÇÕES AJUS A ASSINATURA DO CANHOTO OU DO CONHECIMENTO DE FRETE SERIALS: 18363 - 122052850164-78915197055541-78915197055542-78915197055543 SERIALS: 44611 - 446110000011-446110000014-18363 - NO BREAK APC BACK-UPS 1200VA APT/118M - Garantia de 12 meses em Loja - Garantia de 12 meses

Em conformidade com o prazo de 03 dias previstos no Código de Defesa do Consumidor, por esta loja emitimos o prazo de 72 horas de devolução do produto após a entrega, desde que o produto esteja em perfeito estado de conservação, embalagem e acessórios, mediante a apresentação do produto original e a nota fiscal.

Para produtos eletrônicos (celulares, tablets, notebooks e notebooks) emitimos o prazo de 30 dias para devolução, desde que o produto esteja em perfeito estado de conservação, embalagem e acessórios, mediante a apresentação do produto original e a nota fiscal.

Os produtos eletrônicos (celulares, tablets e notebooks) emitimos o prazo de 30 dias para devolução, desde que o produto esteja em perfeito estado de conservação, embalagem e acessórios, mediante a apresentação do produto original e a nota fiscal.

Camêdo Mendes

DADOS ADICIONAIS		RESERVADO AO FISCO
INFORMAÇÕES COMPLEMENTARES ENDEREÇO: RUA S. 32 COHATRAC II, 65 053-740, SAO LUIS, MARSPONSÁVEL: A L SILVA BARROS COMERCIO E SERVICOS E CONTATO: (98) 59241-3717 Val Aprox das Trib. Fed. R\$ 648,88 (7,58%), Trib. Est. R\$ 988,14 (12,00 %), Trib. Mun. R\$ 0,00 (0,00%) Fonte: IRPT Ref: NPV FIO/829165 - SE NO ATO DA COMPRA, VOCE NÃO OPTOU PELA GARANTIA ESTENDIDA DO SEU PRO DUTO, TERA O PRAZO DE ATE 30 DIAS ANTES DA DATA DE TERMINO DA GARANTIA DO FABRICANTE PARA ADQUIRIR-LA (** PORTARIA INTERMIN MCT/MDIC No 4		

1033
A

RECEBEMOS DE TECNO INDUSTRIA E COMERCIO DE COMPUTADORES LTDA OS PRODUTOS/SERVICOS CONSTANTES NA NOTA FISCAL INDICADA AO LADO		VALOR NOTA RS 23.438,77	NF-e Nº: 000.002.354 SÉRIE: 1
DATA DE RECEBIMENTO / /	IDENTIFICAÇÃO E ASSINATURA DO RECEBEDOR	DESTINATÁRIO A. L. SILVA BARROS COMERCIO E SERVICOS E	

TECNO INDUSTRIA E COMERCIO DE COMPUTADORES LTDA AV DOS FRANCÊSES, 51 ALEMÂNIA SÃO LUIS MA TEL/FAX: CEP: 65036281		DANFE DOCUMENTO AUXILIAR DA NOTA FISCAL ELETRÔNICA 0 - Entrada 1 - Saída <input checked="" type="checkbox"/> 1 Nº 000.002.354 SÉRIE: 1 FOLHA: 1 de 2	 CHAVE DE ACESSO 2121 0307 2728 2500 5416 5500 1000 0023 5410 0002 3556 Consulta de autenticidade no portal nacional da NF-e www.nfe.fazenda.gov.br/portal ou no site da Sefaz Autorizadora
NATUREZA DA OPERAÇÃO Venda de mercadoria adquirida		PROTOCOLO DE AUTORIZAÇÃO DE USO 421210007767490 - 29/03/2021 18:47:34	
INSCRIÇÃO ESTADUAL 126667284	INSCRIÇÃO ESTADUAL SUB TRIBUTARIA	CNPJ 07.272.825/0054-16	

DESTINATÁRIO/REMETENTE			
NOME/RAZÃO SOCIAL A. L. SILVA BARROS COMERCIO E SERVICOS E		CNPJ/CPF 23.383.929/0001-42	DATA DA EMISSÃO 29/03/2021
ENDEREÇO RUA S. 32	BAIRRO/DISTRITO COHATRAC II	CEP 65053-740	DATA DE SAÍDA/ENTRADA 29/03/2021
MUNICÍPIO SAO LUIS	FONE/FAX (98) 3226-6908	UF MA	INSCRIÇÃO ESTADUAL 124762735
			HORA DE SAÍDA 18:47:16

FATURA					
CÁLCULO DO IMPOSTO					
BASE DE CÁLCULO DE ICMS 22.299,81	VALOR DO ICMS 2.812,66	BASE DE CÁLCULO ICMS ST 0,00	VALOR DO ICMS SUBSTITUIÇÃO 0,00	VALOR TOTAL DOS PRODUTOS 23.438,77	
VALOR DO FRETE 0,00	VALOR DO SEGURO 0	DESCONTO 0,00	OUTRAS DESPESAS ACESSÓRIAS 0,00	VALOR DO IPI 0,00	VALOR APROX. DOS TRIBUTOS 0,00
					VALOR TOTAL DA NOTA 23.438,77

TRANSPORTADOR/VOLUMES TRANSPORTADOS						
RAZÃO SOCIAL		FRETE POR CONTA 0 - Rem.	CODIGO ANTT	PLACA DO VEIC	UF	CNPJ/CPF
ENDEREÇO			MUNICÍPIO		UF	INSCRIÇÃO ESTADUAL
QUANTIDADE	ESPECIE VOL	MARCA	NUMERAÇÃO	PESO BRUTO 84,908	PESO LÍQUIDO 84,908	

DADOS DO PRODUTO/SERVIÇO													
CD. PROD	DESCRIÇÃO DO PRODUTO/SERVIÇO	NCM SH	CFST	CFOP	UNID	QUANT.	VALOR UNITARIO	VALOR TOTAL	B.CALC. ICMS	VALOR ICMS	VALOR IPI	ALÍQUOTAS ICMS - IPI	VALOR APROX. DOS TRIBUTOS
44525	***UDP F GCL 13 2G 4,240	84715010	0 00	5102	LND	4,00	1.298,83	5.195,32	5.195,32	623,44	0,00	12,00 0,00	0,00
42852	***UDP F GCL 13 4G 4,120	84715010	0 00	5102	UND	1,00	1.502,53	1.502,53	1.502,53	180,30	0,00	12,00 0,00	0,00
43261	***UDP F GCL 13 4G 4,120	84715010	0 00	5102	UND	1,00	1.502,53	1.502,53	1.502,53	180,30	0,00	12,00 0,00	0,00
44661	***UDP F GCL 13 4G 4,120	84715010	0 00	5102	UND	1,00	1.395,83	1.395,83	1.395,83	167,50	0,00	12,00 0,00	0,00
12673	***GRAV. DVD SATA LITEON 22X PRETA	84717029	0 00	5102	UND	9,00	100,80	907,20	907,20	108,86	0,00	12,00 0,00	0,00
18161	***NO BREAK APC BACK UPS 1200VA AUT 115V	85044040	4 20	5102	UND	4,00	854,305	3.417,22	2.278,26	410,09	0,00	18,00 0,00	0,00
25315	***TEC USB GT SLIM GT850 PRETO	84716052	0 00	5102	UND	9,00	21,60	194,40	194,40	23,33	0,00	12,00 0,00	0,00
25626	***MOUSE GT SK9935	84716053	0 00	5102	LND	9,00	13,92	125,28	125,28	15,03	0,00	12,00 0,00	0,00
30669	***MULTI LASER MONO BROTHER DCP1617NW 1060	84433113	0 00	5102	UND	1,00	1.631,04	1.631,04	1.631,04	195,72	0,00	12,00 0,00	0,00
38002	***MULTI JT TANK EPSON L3150 REPT544	84453111	0 00	5102	UND	1,00	1.199,04	1.199,04	1.199,04	143,88	0,00	12,00 0,00	0,00
38779	***ROTEADOR WIFI INTELBRAS AC1200 ACTION RF	85176241	0 00	5102	UND	1,00	209,53	209,53	209,53	25,14	0,00	12,00 0,00	0,00
39531	***MONITOR 19.5 LED GOLDENTEC HDMI MGI9	85285220	0 00	5102	UND	9,00	519,00	4.671,00	4.671,00	560,52	0,00	12,00 0,00	0,00
41077	***SSD 480GB HIKVISION CI09	84717019	0 00	5102	UND	2,00	471,90	943,80	943,80	113,26	0,00	12,00 0,00	0,00
38980	***MEM DDR 4GB 2400 GT	84733042	0 00	5102	UND	2,00	272,025	544,05	544,05	65,29	0,00	12,00 0,00	0,00

CONTINUAÇÃO DAS INFORMAÇÕES COMPLEMENTARES
 90 DE 26/07/06 REFERENTE PROCESSO PRODUTIVO BÁSICO - PORTARIA MCT/MDIC PAGAMENTO EFETUADO EM BOLETO BANCÁRIO: 1 PARCELA 5859,69 VENC. 2021-04-28 2 PARCELA 5859,69 VENC. 2021-05-28 3 PARCELA 5859,69 VENC. 2021-06-28 4 PARCELA 5859,7 VENC. 2021-07-28 CONFIRA A SUA MERCADORIA NO ATO DO RECEBIMENTO, POIS NÃO NOS RESPONSABILIZAMOS POR RECLAMAÇÕES APÓS A ASSINATURA DO CANHOTO OU DO CONHECIMENTO DE FRETE 12673 - GRAV. DVD SATA LITEON 22X PRETA--> Prazo de garantia em Loja : Garantia de 12 meses 18363 - NO BREAK APC BACK-UPS 1200VA AUT/115V--> Prazo de garantia em Loja : Garantia de 7 dias 25315 - TEC USB GT SLIM GT850 PRETO--> Prazo de garantia em Loja : Garantia de 12 meses 25626 - MOUSE GT SK9935--> Prazo de garantia em Loja : Garantia de 12 meses 30009 - MULTI LASER MONO BROTHER DCP1617NW-1060--> Prazo de garantia em Loja : Garantia de 3 dias 38002 - MULTI JT TANK EPSON L3150 L3150 (REF T544)--> Prazo de garantia em Loja : Sem Garantia 38779 - ROTEADOR WIFI INTELBRAS AC1200 ACTION RF--> Prazo de garantia em Loja : Garantia de 12 meses 38980 - MEM DDR4 8GB 2400 GT--> Prazo de garantia em Loja : Garantia de 12 meses 39531 - MONITOR 19.5 LED GOLDENTEC HDMI MGI9--> Prazo de

DADOS ADICIONAIS	RESERVADO AO FISCO
INFORMAÇÕES COMPLEMENTARES ENDEREÇO: RUA S. 32, COHATRAC II, 65.053-740, SÃO LUIS, MARANHÃO.	

1034
A

RECEBEMOS DE TECNO INDUSTRIA E COMERCIO DE COMPUTADORES LTDA OS PRODUTOS/SERVIÇOS CONSTANTES NA NOTA FISCAL INDICADA AO LADO		VALOR NOTA R\$ 5.866,00	NF-e
DATA DE RECEBIMENTO	IDENTIFICAÇÃO E ASSINATURA DO RECEBEDOR	DESTINATÁRIO WANDERSON WILKE ROCHA DOS SANTOS AMORIM	Nº: 000.002.572 SÉRIE: 1

TECNO INDUSTRIA E COMERCIO DE COMPUTADORES LTDA AV DOS FRANCESES, 51 ALEMANHA SAO LUIS MA TEL/FAX: CEP: 65036281	DANFE DOCUMENTO AUXILIAR DA NOTA FISCAL ELETRÔNICA 0 - Entrada 1 - Saída <input checked="" type="checkbox"/> 1 Nº 000.002.572 SÉRIE: 1 FOLHA: 1 de 1	
		CHAVE DE ACESSO 2121 0407 2728 2500 5416 5500 1000 0025 7210 0002 5730 Consulta de autenticidade no portal nacional da NF-e www.nfe.fazenda.gov.br/portal ou no site da Sefaz Autorizadora

NATUREZA DA OPERAÇÃO Venda de mercadoria adquirida	PROTOCOLO DE AUTORIZAÇÃO DE USO 421210008458830 - 07/04/2021 10:36:47
INSCRIÇÃO ESTADUAL 126667284	INSCRIÇÃO ESTADUAL SUB-TRIBUTARIA CNPJ 07.272.825/0054-16

DESTINATÁRIO/REMETENTE

NOME/RAZÃO SOCIAL WANDERSON WILKE ROCHA DOS SANTOS AMORIM		CNPJ/CPF 11.661.354/0001-01	DATA DA EMISSÃO 07/04/2021
ENDEREÇO RUA QUARENTA E NOVE, 13 1	BAIRRO/DISTRITO VINHAIS	CEP 65071-260	DATA DE SAÍDA/ENTRADA 07/04/2021
MUNICÍPIO SAO LUIS	FONE/FAX (98) 98712-7282	UF MA	INSCRIÇÃO ESTADUAL 123282217
			HORA DE SAÍDA 10:36:42

FATURA

CÁLCULO DO IMPOSTO

BASE DE CÁLCULO DE ICMS 5.866,00	VALOR DO ICMS 703,92	BASE DE CÁLCULO ICMS ST 0,00	VALOR DO ICMS SUBSTITUIÇÃO 0,00	VALOR TOTAL DOS PRODUTOS 5.866,00
VALOR DO FRETE 0,00	VALOR DO SEGURO 0	DESCONTO 0,00	OUTRAS DESPESAS ACESSÓRIAS 0,00	VALOR DO IPI 0,00
			VALOR APROX. DOS TRIBUTOS 0,00	VALOR TOTAL DA NOTA 5.866,00

TRANSPORTADOR/VOLUMES TRANSPORTADOS

RAZÃO SOCIAL	FRETE POR CONTA 0 - Rem.	CODIGO ANTT	PLACA DO VEÍC	UF	CNPJ/CPF
ENDEREÇO	MUNICÍPIO		UF	INSCRIÇÃO ESTADUAL	
QUANTIDADE	ESPÉCIE VOL	MARCA	NUMERAÇÃO	PESO BRUTO 5,000	PESO LÍQUIDO 5,000

DADOS DO PRODUTO/SERVIÇO

COD PROD	DESCRIÇÃO DO PRODUTO/SERVIÇO	NCM SI	CST	CFOP	UNID.	QUANT	VALOR UNITÁRIO	VALOR TOTAL	B CALC ICMS	VALOR ICMS	VALOR IPI	ALÍQUOTAS		VALOR APROX DOS TRIBUTOS
												ICMS	IPI	
44826	***NOT 13,4,1T,15,W10 LENOVO S145 10G	84713015	0 00	5102	UND.	2,00	2.931,00	5.866,00	5.866,00	703,92	0,00	12,00	0,00	0,00

CONTINUAÇÃO DAS INFORMAÇÕES COMPLEMENTARES

O: 1 PARCELA 1466.5 VENC. 2021-05-06 2 PARCELA 1466.5 VENC. 2021-06-06 3 PARCELA 1466.5 VENC. 2021-07-06 4 PARCELA 1466.5 VENC. 2021-08-06 CONFIRA A SUA MERCADORIA NO ATO DO RECEBIMENTO, POIS NAO NOS RESPONSABILIZAMOS POR RECLAMAÇÕES APOS A ASSINATURA DO CARROTO OU DO CONHECIMENTO DE FRETE.
 Serials: 44826->1950425574971;1950425574972;44826 - NOT (13,4,1T,15,W10) LENOVO S145 10G-> Prazo de garantia em Loja : Garantia de 2 dias



P R DOS SANTOS JUNIOR

CNPJ: 14.959.247/0001-44

Rua Mariana Luz, Nº 443, Loja 02

Itapecuru-Mirim-MA

E-mail: pedrorsjunior@hotmail.com

Tel. (098) 3463-1999 - 98 9 9204-9511



ANEXO I

PREGÃO ELETRÔNICO Nº PE-047/2021-CPL/PMVG

PROCESSO ADMINISTRATIVO Nº. 0101.05658.2021

PROPOSTA DE PREÇOS

À PREFEITURA MUNICIPAL DE ITAPECURU MIRIM/CPL

OBJETO:

Aquisição de materiais e equipamentos para informatização das unidades básicas de saúde, para atender as necessidades da Secretaria Municipal de Saúde do município de Itapecuru-Mirim/MA.

Razão Social: P R DOS SANTOS JUNIOR	
CNPJ: 14.959.247/0001-44	I. E.: 123770939
Optante pelo SIMPLES? Sim(X) Não()	
Endereço: RUA MARIANA LUZ, 443, LOJA 02	
Bairro: CENTRO	Cidade: ITAPECURU MIRIM
CEP: 65485-000	E-mail: prsystemsti@gmail.com
Telefone: 98 3463-1999	Fax:
Banco da licitante: Brasil	Conta Bancária da licitante: 32.924-X
N. da Agência: 0562-2	Praça: Itapecuru Mirim
Representante: PEDRO RODRIGUES DOS SANTOS JUNIOR	Telefone: 98 99204-9511
E-mail: pedrorsjunior@hotmail.com	

COTA RESERVADA – EXCLUSIVAMENTE PARA ME, MEI E EPP

ITEM	ESPECIFICAÇÕES	FABRICANTE MARCA	UND	QTDE	V. UNIT.	V. TOTAL
11	<p>CABO LAN - categoria: Cat.5e, cabo de pares trançados; quantidade de pares: 4; Tipo de cabo: U/UTP; condutor: fio de cobre nú; diâmetro nominal menor que 25AWG; Atender às Normas: ABNT NBR 14703, ANSI/TIA-568-C.2 e ISO/IEC 11801. Certificações: Anatel; compatível com conector RJ-45 macho Cat.5e; cor da capa externa: azul; caixa contendo 305 metros. Garantia de 12 meses do fabricante</p> <p>CARACTERÍSTICA/MODELO: Caixa Cabo Rede Ultra 4 Pares Cat5 Azul 305M Características físicas do produto:</p> <ul style="list-style-type: none"> • Condutor: Liga de cobre 8 X 0,51mm ± 0,03; • Isolação: PVC 70°C Ø 0,95mm ± 0,05; • Espessura da isolação: 0,22mm; • Capa externa: PVC 70°C Ø 4,50mm ± 0,05; <p>- UTP (Unshielded Twisted Pair) - sem blindagem - Recomendado para Ethernet HUB, Modems, Roteadores, Computadores - 4 pares ou 8 fios com bitola de 24 AWG</p>	ULTRA ALARM	CAIXA	20	R\$: 477,00	R\$: 9.540,00
14	<p>CAIXA DE SOBREPOR PARA KEYSTONES - Material do corpo do produto: termoplástico ABS de alto impacto; Cor: branca; Capacidade para 2 conectores Fêmea Rj45/Rj11; Possui espaço para etiqueta de identificação na parte superior; Possui janelas auto-retráteis; Fornecida com etiqueta de identificação, fita dupla face, parafusos e braçadeira para</p>		UND	200	R\$: 26,00	R\$: 5.200,00



<p>fixação do cabo UTP; Padrão: RoHS Compliant; Garantia de 06 meses.</p> <p>CARACTERÍSTICA/MODELO: Caixa Sobrepor 2 Portas Keystone Fêmea Rj45 E Rj11 CX-Sobrepor-Keystone-2P Suporta 2 keystones. Suporta keystone RJ11 ou keystone RJ45 nas categorias 5, 5e e 6. O orifício onde entra o conector tem um sistema de porta abre e fecha por molas, isso permite deixar fechado quando não estiver em uso para evitar entrar pó e sujeira. Fácil fixação e montagem Acompanha dois parafusos para fixação. Keystones não inclusos.</p>	MULTITOC				
				TOTAL	R\$: 14.740,00

Proposta de Preços: Valor total: R\$: 14.740,00 (Catorze Mil e Setecentos e Quarenta Reais)

A empresa P R DOS SANTOS JUNIOR, declara que estão inclusas todas as despesas com mão-de-obra e, bem como, todos os tributos e encargos fiscais, sociais, trabalhistas, previdenciários e comerciais.

Validade da Proposta: 90 (noventa) dias, a contar da data de abertura da licitação.

Prazo de entrega: Conforme o edital. 10 (dez) dias, contados a partir da assinatura do Contrato, emissão da Nota de Empenho.

O prazo de validade dos produtos e Garantia: Conforme descrito na caixa dos respectivos produtos e estabelecido pelo fabricante, iniciado a partir do recebimento definitivo.

A Garantia contará com suporte da Assistência Técnica Autorizada do seu respectivo fabricante.

A entrega se dará sob demanda da Administração Municipal, no Almojarifado localizado na Rua José Paulo Bogéa S/N, Centro, CEP nº 65485-000, Itapecuru-Mirim/MA. Atendendo todas as especificações técnicas contidas no Termo de Referência.

Itapecuru Mirim - Maranhão, 09 de Novembro de 2021

Pedro Rodrigues dos Santos Junior

P R DOS SANTOS JUNIOR EPP
PEDRO RODRIGUES DOS SANTOS JUNIOR
CARGO: ADMINISTRADOR
CPF: 035.277.903-90
RG: 23910172003-8

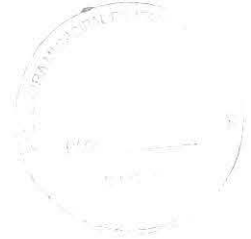

PEDRO RODRIGUES DOS SANTOS JUNIOR:03527790390
Assinado de forma digital por
PEDRO RODRIGUES DOS
SANTOS JUNIOR:03527790390
Dados: 2021.11.09 09:03:39
-03'00'

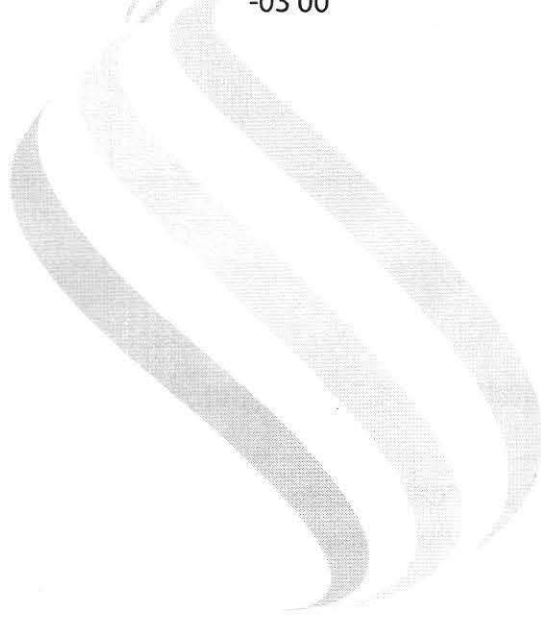



P R DOS SANTOS JUNIOR

CNPJ: 14.959.247/0001-44

Rua Mariana Luz, Nº 443, Loja 02

Itapecuru-Mirim-MA

E-mail: pedrorsjunior@hotmail.com

Tel. (098) 3463-1999 - 98 9 9204-9511

ANEXO I

PREGÃO ELETRÔNICO Nº PE-047/2021-CPL/PMVG

PROCESSO ADMINISTRATIVO Nº. 0101.05658.2021

À PREFEITURA MUNICIPAL DE ITAPECURU MIRIM/CPL

OBJETO:

Aquisição de materiais e equipamentos para informatização das unidades básicas de saúde, para atender as necessidades da Secretaria Municipal de Saúde do município de Itapecuru-Mirim/MA.

Razão Social: P R DOS SANTOS JUNIOR	
CNPJ: 14.959.247/0001-44	I. E.: 123770939
Optante pelo SIMPLES? Sim(X) Não()	
Endereço: RUA MARIANA LUZ, 443, LOJA 02	
Bairro: CENTRO	Cidade: ITAPECURU MIRIM
CEP: 65485-000	E-mail: prsystemsti@gmail.com
Telefone: 98 3463-1999	Fax:
Banco da licitante: Brasil	Conta Bancária da licitante: 32.924-X
N. da Agência: 0562-2	Praça: Itapecuru Mirim
Representante: PEDRO RODRIGUES DOS SANTOS JUNIOR	Telefone: 98 99204-9511
E-mail: pedrorsjunior@hotmail.com	



COMPOSIÇÃO DE CUSTO

ITEM	DESCRIÇÃO	UND	VALOR DE COMPRA	IMPOSTO	FRETE	CUSTO UNT.	VALOR DE VENDA
11	CABO LAN	CAIXA	310,05	52,7	R\$ 15,00	R\$ 377,75	R\$ 477,00
14	CAIXA DE SOBREPOR PARA KEYSTONES	UND	16,9	2,87	R\$ 1,00	R\$ 20,77	R\$ 26,00

Itapecuru Mirim - Maranhão, 11 de Novembro de 2021

Pedro Rodrigues dos Santos Junior

P R DOS SANTOS JUNIOR EPP
PEDRO RODRIGUES DOS SANTOS JUNIOR
CARGO: ADMINISTRADOR
CPF: 035.277.903-90
RG: 23910172003-8

REJANE RAQUEL GOMES
Assinado de forma digital por REJANE RAQUEL GOMES
MAIA:03286768375
Dados: 2021.11.11 11:50:53 -03'00'

REJANE RAQUEL GOMES MAIA
CARGO: CONTADORA
CPF: 032.867.683-75
CRC: 012626



ESTADO DO MARANHÃO
PREFEITURA MUNICIPAL DE ITAPECURU MIRIM
SECRETARIA MUNICIPAL DE SAÚDE
CNPJ: 05.648.696/0001-80



PREGÃO ELETRÔNICO Nº 012/2021

Item 2

Empresa: A.L. SILVA BARROS COMÉRCIO E SERVIÇOS EIRELI
NOTEBOOK: MARCA: Lenovo - MODELO: Ideapad S145
OBS: ATENDE ÀS ESPECIFICAÇÕES

Item 4

Empresa: A.L. SILVA BARROS COMÉRCIO E SERVIÇOS EIRELI
IMPRESSORA LASER: MARCA: Brother - MODELO: DCP-L2540DW
OBS: NÃO ATENDE às especificações “velocidade de 35 páginas por minuto PPM” e “ciclo mensal de 50.000 páginas”
Pesquisa realizada em (<https://www.brother.com.br/products/dcpl2540dw#specification>)

Item 7

Empresa: A.L. SILVA BARROS COMÉRCIO E SERVIÇOS EIRELI
ROTEADOR WIFI: MARCA: TPLink - MODELO: Archer C80 Ac1900
OBS: ATENDE ÀS ESPECIFICAÇÕES.
Pesquisa realizada em (<https://www.tp-link.com/br/home-networking/wifi-router/archer-c80/#specifications>)

Item 10

Empresa: A.L. SILVA BARROS COMÉRCIO E SERVIÇOS EIRELI
FILTRO DE LINHA: MARCA: Megatron - MODELO: 10A SM Preto
OBS: ATENDE ÀS ESPECIFICAÇÕES.
Pesquisa realizada em (https://megatron.com.br/produto_detalhe/filtros-de-linha-bivolt)

Item 11

Empresa: PR SYSTEMS
CABO LAN: MARCA: Ultra Alarm - - MODELO: não especificado
OBS: ATENDE ÀS ESPECIFICAÇÕES.
Pesquisa realizada em (https://megatron.com.br/produto_detalhe/cabo-de-rede-lan-4px24awg)

Item 12

Empresa: A.L. SILVA BARROS COMÉRCIO E SERVIÇOS EIRELI

CONECTOR RJ-45 MACHO: MARCA: Exbom - MODELO: CONT-RJ45P100

OBS: NÃO ATENDE às especificações "Diâmetro do condutor: 26 a 22 AWG" convertendo em milímetros(mm) 26 AWG = 0,4049mm e 22 AWG = 0,6438mm e nas especificações encontradas na caixa do fabricante consta 0,35mm. Conforme figura. Além disso não foi possível encontrar referências que comprovassem os requisitos "Atender às Normas: ABNT NBR 14703, ANSI/TIA-568-C.2 e ISO/IEC 11801."

1040
A



Item 14

Empresa: PR SYSTEMS

CAIXA DE SOBREPOR: MARCA: Multitoc - MODELO: não especificado

OBS: ATENDE ÀS ESPECIFICAÇÕES.

Pesquisa realizada em (<https://multitoc.com.br/?product=caixa-sobrep>)

Itapecuru Mirim, 10 de novembro de 2021

Rôneldy Henrique Costa Cardoso
Superintendente de Informática

Rôneldy Henrique Costa Cardoso
Superintendente de Informática
SEMUS
MAT : 197-1

COMERCIAL
BARROS
BARROS COMERCIO E SERVIÇOS



PROPOSTA READEQUADA Nº 052/2021

PROCESSO ADMINISTRATIVO N.º 134/2021 – SEMUS

PREGÃO ELETRÔNICO Nº 012/2021

Pelo presente, submetemos à apreciação de V.Sª nossa Proposta de Preço tendo como objeto o eventual e futuro de fornecimento de materiais e equipamentos para informatização das unidades básicas de saúde para atender as necessidades da Secretaria Municipal de Saúde do município de Itapecuru-Mirim/MA, conforme condições, quantidades e exigências estabelecidas no Edital e seus anexos, já incluso todos os custos necessários tais como impostos, taxas, tributos, seguros e quaisquer outras despesas que incidam ou venham incidir sobre o objeto em questão.

RAZÃO SOCIAL: A.L. SILVA BARROS COMÉRCIO E SERVIÇOS EIRELI

NOME FANTASIA: BARROS COMERCIO E SERVICOS

ENDEREÇO: Rua Seattle, 28 A, Quadra 10 J, Central Park, Araçagy, São José de Ribamar – MA.

CNPJ: 23.383.929/0001-42

Inscrição Estadual: 12.476.27-35

Inscrição Municipal: 291.668-1

Telefones de Contato: (98) 99241-3717; (98) 3258-4762

Representante Legal

Ana Larissa Silva Barros

RG: 024875752003-4 SSP MA

CPF: 025.496.353-61

Cargo: Proprietária da Empresa

Endereço Eletrônico: alsbcomercial@gmail.com

DADOS BANCÁRIOS: Titularidade: **A.L. SILVA BARROS COMÉRCIO E SERVIÇOS**

Banco: Banco do Brasil; Agência: 3649 – 8 // Conta Corrente: 47772 – 9.

LOTE ÚNICO						
ITEM	DESCRIÇÃO	UND	MARCA	QTD	VALOR UNIT.	VALOR TOTAL
01	TABLET - Com sistema operacional Android 8.0 ou superior, tela de no mínimo 8" (oito polegadas) com tecnologia TFT; Processador Quad Core 2.0 GHz ou superior; Memória RAM 2GB ou superior; Armazenamento interno de no mínimo 32GB; Deve possuir SLOT para cartão de memória microSD; Câmera traseira de 8MP (oito megapixel) e frontal de 2MP (dois megapixel); Conexão USB, Wi-fi	UND	Marca: SAMSUNG Modelo: TAB A7 T220 32GB 8.7 GRAF	60	R\$ 935,00	R\$ 56.100,00

COMERCIAL BARROS

BARROS COMERCIO E SERVIÇOS



	802.11 a/b/g/n 2.4+5GHz, Bluetooth v4.2 ou superior, 3G/4G habilitado para funcionamento nas frequências do sistema brasileiro de comunicação móvel, desbloqueado para todas as operadoras; Deve possuir sistema de GPS integrado. Garantia mínima de 12 meses.					
02	<p>NOTEBOOK - computador portátil (notebook) com processador de 4 Núcleos, 8 threads, frequência mínima de 3.0 GHz; SSD de no mínimo 256GB PCIe NVMe M.2; memória RAM de 8 GB, em 2 módulos idênticos de 4 GB cada, do tipo SDRAM DDR4 2.133 MHz ou superior, tela LCD ou LED de no mínimo 14`` (quatorze) polegadas e no máximo 15.6`` (quinze ponto seis) polegadas widescreen, teclado padrão ABNT2, mouse touchpad com 2 botões integrados, interfaces de rede 10/100/1000 conector rj-45 fêmea e WIFI padrão IEEE 802.11a/b/g/n, sistema operacional Windows 10 pro (64 bits) em português brasileiro, bateria recarregável do tipo íon de lítion com no mínimo 6 células, fonte externa automática compatível com o item, possuir interfaces USB 2.0 e 3.0, 1 HDMI, leitor de cartão, webcam HD (720p) integrada. Peso máximo de 2,0 KG. Deverá vir acompanhado de maleta do tipo acolchoada para transporte e acondicionamento do equipamento. O equipamento deverá ser novo, sem uso, reforma ou recondicionamento. Deve estar em linha de produção pelo fabricante. Garantia mínima de 12 meses.</p>	UND	<p>Marca: Lenovo Modelo: Ideapad S145</p>	10	R\$ 3.219,90	R\$ 32.199,00
05	<p>IMPRESSORA DE CUPOM - Com tecnologia térmica direta, guilhotina para corte automático, velocidade da impressão mínimo de 250mm por</p>	UND	<p>Marca: Tanca Modelo: 1955</p>	15	R\$ 714,00	R\$ 10.710,00

COMERCIAL BARROS

BARROS COMERCIO E SERVIÇOS



	segundo, compatível com rolo contínuo de 80mmx40m, conexão USB/Ethernet; Bivolt. Deve estar em linha de produção pelo fabricante. Garantia mínima de 12 meses.					
07	ROTEADOR WIFI - deverá suportar no mínimo os padrões IEEE 802.11a/b/g/n/ac. Mínimo de 4 portas Gigabit (1 WAN e 3 LAN). Porta WAN com suporte a endereço IP estático. DHCP client, PPPoE, PPTP e L2TP. Frequência de operação: 2,4 GHz e 5 GHz; Deverá suportar no mínimo os padrões de segurança WPA-WPA2/PSK com criptografia TKIP e/ou AES. Possuir suporte à IPv6. Possuir suporte à Controle parental e controle da banda. Deverá suportar filtro de endereços de MAC e IP. Garantia mínima de 12 meses.	UND	Marca: TP LINK Modelo: Archer C80 Ac1900	20	R\$ 198,00	R\$ 3.960,00
09	Estabilizador para Impressora Laser – Potência real mínima de 600W; Tensão entrada: Bivolt automático 115/127/220V; Tensão saída: 115V; Conexão de entrada: Plugue NBR 14136; Conexão de saída: no mínimo 5 tomadas NBR 14136; Possuir Fusível rearmável; Possuir Filtro de Linha; Possuir a função TRUE RMS; Possuir a função de Autoteste; Proteções para a carga: Ruído, Sobretensão e Subtensão de rede elétrica, Surtos de tensão na rede, Correção de variação da rede elétrica por degrau; Proteções do estabilizador: Sobreaquecimento, sobrecarga e curto-circuito; Garantia mínima de 12 meses.	UND	Marca: TS SHARA Modelo: POWEREST BIVOLT	10	R\$ 316,00	R\$ 3.160,00
10	FILTRO LINHA - tensão alimentação: 110,220 v, quantidade saída: 6 tomadas mod. universal, características adicionais: chave liga/desliga, fusível 7 amperes. Garantia mínima de 06 meses.	UND	Marca: Megatron Modelo: 10A SM Preto	20	R\$ 29,50	R\$ 590,00
16	NOTEBOOK - computador portátil (notebook) com processador de 4 Núcleos, 8 threads, frequência	UND	Marca: Lenovo Modelo:	30	R\$ 3.299,90	R\$ 98.997,00

COMERCIAL
BARROS
BARROS COMERCIO E SERVIÇOS

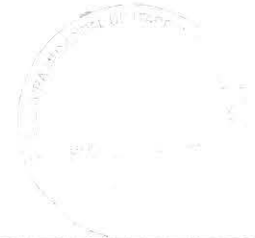

<p>mínima de 3.0 GHz; SSD de no mínimo 256GB PCIe NVMe M.2; memória RAM de 8 GB, em 2 módulos idênticos de 4 GB cada, do tipo SDRAM DDR4 2.133 MHz ou superior, tela LCD ou LED de no mínimo 14`` (quatorze) polegadas e no máximo 15.6`` (quinze ponto seis) polegadas widescreen, teclado padrão ABNT2, mouse touchpad com 2 botões integrados, interfaces de rede 10/100/1000 conector rj-45 fêmea e WIFI padrão IEEE 802.11a/b/g/n, sistema operacional Windows 10 pro (64 bits) em português brasileiro, bateria recarregável do tipo íon de lítion com no mínimo 6 células, fonte externa automática compatível com o item, possuir interfaces USB 2.0 e 3.0, 1 HDMI, leitor de cartão, webcam HD (720p) integrada. Peso máximo de 2,0 KG. Deverá vir acompanhado de maleta do tipo acolchoada para transporte e acondicionamento do equipamento. O equipamento deverá ser novo, sem uso, reforma ou recondicionamento. Deve estar em linha de produção pelo fabricante. Garantia mínima de 12 meses.</p>		Ideapad S145			
VALOR ESTIMADO TOTAL					R\$ 205.716,00

Valor Global: R\$ 205.716,00 (duzentos e cinco mil, setecentos e dezesseis reais);

Prazo de validade da Proposta: 90 (noventa) dias, a contar da data de abertura da licitação;

Validade de Vigência: O prazo de validade desta Ata será de 12 (doze) meses, contados de sua publicação, vedada sua prorrogação, conforme dispõe o Art. 15, § 3º, inciso III, da Lei Federal nº 8.666/1993 c/c Art. 11 do Decreto Municipal nº 548/2017.

Local de Entrega: Os equipamentos deverão atender todas as especificações técnicas contidas neste Termo de Referência e deverão ser entregues no horário de 08:00 às 12:00h e 14:00 às 17:00h, de segunda a sexta-feira, exceto feriados, no Almojarifado localizado na Rua José Paulo Bogéa S/N, Centro, CEP nº 65485-000, Itapecuru-Mirim/MA.

COMERCIAL
BARROS
BARROS COMERCIO E SERVIÇOS



Prazo de Entrega: Em até 10 (dez) dias, contados a partir da assinatura do Contrato, emissão da Nota de Empenho, quando substituir o instrumento contratual, da Ordem de Fornecimento ou outro instrumento hábil.

Prazo de Pagamento: O pagamento será efetuado pela CONTRATANTE no prazo não superior a 30 (trinta) dias, contados a partir da efetiva entrega dos produtos e/ou prestação serviços, com aceitação, mediante apresentação de Nota Fiscal, devidamente atestada, assinada e datada por quem de direito, por meio de ordem bancária emitida em nome do Contratado, para crédito na conta corrente por ele indicada.

Declaramos para todos os efeitos legais que, ao apresentar esta proposta, que os preços ofertados englobam as despesas com material, mão de obra, adaptações, transformações, encargos sociais, trabalhistas, fiscais, previdenciários e comerciais, fretes, transportes, seguros, embalagens, tributos incidentes, isenções e quaisquer outras despesas que incidam ou venham a incidir sobre o objeto desta licitação, com ciência de que a omissão de qualquer despesa ou custo necessário à perfeita execução do objeto desta licitação será interpretada como não existente ou já incluída nos preços, não podendo a licitante pleitear quaisquer acréscimos após a entrega da proposta;

Declaramos que até a presente data inexistem fatos impeditivos a participação desta empresa ao presente certame licitatório, ciente da obrigatoriedade de declarar ocorrências posteriores;

Declaramos que não possuímos em nosso quadro funcional servidor público ou dirigente de órgão ou entidade contratante ou responsável pela licitação, conforme art.9 da lei 8.666/93, e não possuímos em nosso quadro societário servidor público da ativa, ou empregado de empresa pública ou de sociedade de economia mista;

São José de Ribamar 11 de Novembro de 2021.

Ana Larissa Silva Barros

A L SILVA BARROS COMERCIO E SERVIÇOS EIRELI

ANA LARISSA SILVA BARROS

RG: 024875752003-4 SSP MA

CPF: 025.496.353-61

RECEBEMOS DE A R COMERCIO E SERVICOS DE INFORMATICA LTDA OS PRODUTOS E/OU SERVIÇOS CONSTANTES DA NOTA FISCAL ELETRÔNICA INDICADA ABAIXO. EMISSÃO: 05/11/2021 VALOR TOTAL: R\$ 1.464,00 DESTINATÁRIO: A L SILVA BARROS COMERCIO E SERVICOS EIRELI - R SEATTLE CENTRAL PARK QD 10J, 28A ARACAGY Sao Jose de Ribamar-MA

DATA DE RECEBIMENTO IDENTIFICAÇÃO E ASSINATURA DO RECEBEDOR

NF-e
Nº. 000.044.308
Série 000

DANFE
Documento Auxiliar da Nota Fiscal Eletrônica

0 - ENTRADA
1 - SAÍDA

Nº. 000.044.308
Série 000
Folha 1/1

CHAVE DE ACESSO
2121 1108 3088 3200 0181 5500 0000 0443 0813 9819 6774

Consulta de autenticidade no portal nacional da NF-e
www.nfe.fazenda.gov.br/portal ou no site da Sefaz Autorizadora

PROCOLO DE AUTORIZAÇÃO DE USO
421210029385493 - 05/11/2021 11:13:51

IDENTIFICAÇÃO DO EMITENTE
A R COMERCIO E SERVICOS DE INFORMATICA LTDA
RUA D SALA 03, 02
COHATRAC I - 65053-530
SAO LUIS - MA Fone/Fax: 9832384470

NATUREZA DA OPERAÇÃO
VENDA ESTADUAL SIMPLES

INSCRIÇÃO ESTADUAL **122304098** INSCRIÇÃO ESTADUAL DO SUBST. TRIBUT. CNPJ **08.308.832/0001-81**

DESTINATÁRIO / REMETENTE

NOME / RAZÃO SOCIAL **A L SILVA BARROS COMERCIO E SERVICOS EIRELI** CNPJ / CPF **23.383.929/0001-42** DATA DA EMISSÃO **05/11/2021**

ENDEREÇO **R SEATTLE CENTRAL PARK QD 10J, 28A** BAIRRO / DISTRITO **ARACAGY** CEP **65110-000** DATA DA SAÍDA/ENTRADA **05/11/2021**

MUNICÍPIO **Sao Jose de Ribamar** UF **MA** FONE / FAX **32584762** INSCRIÇÃO ESTADUAL **124762735** HORA DA SAÍDA/ENTRADA **11:13:52**

CÁLCULO DO IMPOSTO

BASE DE CÁLC. DO ICMS	VALOR DO ICMS	BASE DE CÁLC. ICMS S.T.	VALOR DO ICMS SUBST.	V. IMP. IMPORTAÇÃO	V. ICMS UF REMET.	VALOR DO FCP	VALOR DO PIS	V. TOTAL PRODUTOS
0,00	0,00	0,00	0,00	0,00	0,00	0,00	0,00	1.464,00
VALOR DO FRETE	VALOR DO SEGURO	DESCONTO	OUTRAS DESPESAS	VALOR TOTAL IPI	V. ICMS UF DEST.	V. TOT. TRIB.	VALOR DA COFINS	V. TOTAL DA NOTA
0,00	0,00	0,00	0,00	0,00	0,00	514,30	0,00	1.464,00

TRANSPORTADOR / VOLUMES TRANSPORTADOS

NOME / RAZÃO SOCIAL **(0) Emitente** FRETE POR CONTA CÓDIGO ANTT PLACA DO VEÍCULO UF CNPJ / CPF

ENDEREÇO MUNICÍPIO UF INSCRIÇÃO ESTADUAL

QUANTIDADE ESPÉCIE MARCA NUMERAÇÃO PESO BRUTO PESO LÍQUIDO

DADOS DOS PRODUTOS / SERVIÇOS

CÓDIGO PRODUTO	DESCRIÇÃO DO PRODUTO / SERVIÇO	NCM/SH	O/CST	CFOP	UN	QUANT	VALOR UNIT	VALOR TOTAL	B.CÁLC ICMS	VALOR ICMS	VALOR IPI	ALÍQ. ICMS	ALÍQ. IPI
7897103590018	ESTABILIZADOR 300VA BIVOLT 4 TOMADAS TS SHARA Fonte da Carga Tributaria: IBPT / 213928290010010072; 213928290010010069; 213928290010010066; 213928290010010063; 213928290010010062; 213928290010010065; 213928290010010068; 213928290010010071; 213928290010010070; 213928290010010067; 213928290010010064; 213928290010010061 / -GARANTIA: 12MESES NA AUTORIZADA	90328911	0102	5102	UND	12,0000	122,0000	1.464,00	0,00	0,00		0,00	

DADOS ADICIONAIS

INFORMAÇÕES COMPLEMENTARES LOCAL DE ENTREGA: 23383929000142-R SEATTLE CENTRAL PARK QD 10J, 28A - ARACAGY Sao Jose de Ribamar - MA

RESERVADO AO FISCO

Inf. Contribuinte: Site: <https://www.expressinformatica.net/> / E-mail: express@expressinf.com.br / (DOCUMENTO EMITIDO POR ME OU EPP OPTANTE PELO SIMPLES NACIONAL) NAO GERA DIREITO A CREDITO FISCAL ICMS, ISS OU IPI. Valor Aproximado dos Tributos : R\$ 514,30

RECEBEMOS DE TECNO INDUSTRIA E COMERCIO DE COMPUTADORES LTDA OS PRODUTOS E/OU SERVIÇOS CONSTANTES DA NOTA FISCAL ELETRÔNICA INDICADA ABAIXO. EMISSÃO: 29/09/2021 VALOR TOTAL: R\$ 114.675,60 DESTINATÁRIO: A L SILVA BARROS COMERCIO E SERVIÇOS E - RUA SEATTLE, 28 - QUADRA 10J CENTRAL PARK ARACAGY ARACAGY SAO JOSE DE RIBAMAR-MA

NF-e
1045 N° 000.008.591
Série 001

DATA DE RECEBIMENTO IDENTIFICAÇÃO E ASSINATURA DO RECEBEDOR

DANFE
Documento Auxiliar da Nota Fiscal Eletrônica

TECNO INDUSTRIA E COMERCIO DE COMPUTADORES LTDA
AV DOS FRANCESES, 51
ALEMANHA - 65036-281
SAO LUIS - MA Fone/Fax:

0 - ENTRADA
1 - SAÍDA

N° 000.008.591
Série 001
Folha 1/1

CHAVE DE ACESSO
2121 0907 2728 2500 5416 5500 1000 0085 9110 0008 5920

Consulta de autenticidade no portal nacional da NF-e
www.nfe.fazenda.gov.br/portal ou no site da Sefaz Autorizadora

NATUREZA DA OPERAÇÃO: **Venda de mercadoria adquirida**

PROCOLO DE AUTORIZAÇÃO DE USO: **421210025798288 - 29/09/2021 15:47:27**

INSCRIÇÃO ESTADUAL: **126667284** INSCRIÇÃO MUNICIPAL: INSCRIÇÃO ESTADUAL DO SUBST. TRIBUT.: CNPJ / CPF: **07.272.825/0054-16**

DESTINATÁRIO / REMETENTE
NOME / RAZÃO SOCIAL: **A L SILVA BARROS COMERCIO E SERVICOS E** CNPJ / CPF: **23.383.929/0001-42** DATA DA EMISSÃO: **29/09/2021**

ENDEREÇO: **RUA SEATTLE, 28 - QUADRA 10J CENTRAL PARK ARACAGY** BAIRRO / DISTRITO: **ARACAGY** CEP: **65110-000** DATA DA SAÍDA/ENTRADA: **29/09/2021**

MUNICÍPIO: **SAO JOSE DE RIBAMAR** UF: **MA** FONE / FAX: **9832266908** INSCRIÇÃO ESTADUAL: **124762735** HORA DA SAÍDA/ENTRADA: **15:47:24**

INFORMAÇÕES DO LOCAL DE ENTREGA
NOME / RAZÃO SOCIAL: **A L SILVA BARROS COMERCIO E SERVICOS E** CNPJ / CPF: **23.383.929/0001-42** INSCRIÇÃO ESTADUAL:

ENDEREÇO: **RUA SEATTLE, 28 - QUADRA 10J CENTRAL PARK ARACAGY** BAIRRO / DISTRITO: **ARACAGY** CEP: **65110-000**

MUNICÍPIO: **SAO JOSE DE RIBAMAR** UF: **MA** FONE / FAX: **98992413717**

PAGAMENTO
Forma: **Dinheiro**
Valor: **RS 114.675,60**

CÁLCULO DO IMPOSTO

BASE DE CÁLC. DO ICMS	VALOR DO ICMS	BASE DE CÁLC. ICMS S.T.	VALOR DO ICMS SUBST.	V. IMP. IMPORTAÇÃO	V. ICMS UF REMET.	V. FCP UF DEST.	VALOR DO PIS	V. TOTAL PRODUTOS
114.675,60	13.761,07	0,00	0,00	0,00	0,00	0,00	1.892,15	114.675,60
VALOR DO FRETE	VALOR DO SEGURO	DESCONTO	OUTRAS DESPESAS	VALOR TOTAL IPI	V. ICMS UF DEST.	V. TOT. TRIB.	VALOR DA COFINS	V. TOTAL DA NOTA
0,00	0,00	0,00	0,00	0,00	0,00	0,00	8.715,35	114.675,60

TRANSPORTADOR / VOLUMES TRANSPORTADOS
NOME / RAZÃO SOCIAL: FRETE: **0-Por conta do Rem** CÓDIGO ANTT: PLACA DO VEÍCULO: UF: CNPJ / CPF:

ENDEREÇO: MUNICÍPIO: UF: INSCRIÇÃO ESTADUAL:

QUANTIDADE: ESPÉCIE: **VOL** MARCA: NUMERAÇÃO: PESO BRUTO: **313,280** PESO LÍQUIDO: **313,280**

DADOS DOS PRODUTOS / SERVIÇOS

CÓDIGO PRODUTO	DESCRIÇÃO DO PRODUTO / SERVIÇO	NCM/SH	O-CST	CFOP	UN	QUANT	VALOR UNIT	VALOR TOTAL	VALOR DESC	B.CÁLC ICMS	VALOR ICMS	VALOR IPI	ALÍQ. ICMS	ALÍQ. IPI
47479	***UDP F GCL I3 2G 4,128	84715010	000	5102	UND	27,0000	1.049,0000	28.323,00	0,00	28.323,00	3.398,76		12,00	
46738	***UDP P GCL I5 2G 4,240	84715010	000	5102	UND	4,0000	1.349,0000	5.396,00	0,00	5.396,00	647,52		12,00	
45462	***UDP P GCL I5 2G 4,240	84715010	000	5102	UND	2,0000	1.349,0000	2.698,00	0,00	2.698,00	323,76		12,00	
5956	***UDP P GCL I5 2G 4,240	84715010	000	5102	UND	1,0000	1.349,0000	1.349,00	0,00	1.349,00	161,88		12,00	
1132	***MOUSE GT 9318	84716053	000	5102	UND	34,0000	9,9000	336,60	0,00	336,60	40,39		12,00	
45565	***NOT I3,4,1T,15,W10 SAMSUNG BOOK BR 11G	84713019	000	5102	UND	10,0000	2.979,0000	29.790,00	0,00	29.790,00	3.574,80		12,00	
46638	***MONITOR 19 LED BRAZIL PC HDMI VGA M19W	85285220	000	5102	UND	34,0000	789,0000	26.826,00	0,00	26.826,00	3.219,12		12,00	
46831	***NOT I5,4,256,15,W10 ACER A515 54 56W9	84713019	000	5102	UND	5,0000	3.801,0000	19.005,00	0,00	19.005,00	2.280,60		12,00	
47050	***TEC USB MULTILASER TC193BU PRETO	84716052	000	5102	UND	34,0000	28,0000	952,00	0,00	952,00	114,24		12,00	

DADOS ADICIONAIS

INFORMAÇÕES COMPLEMENTARES: Inf. Contribuinte: ENDEREÇO: RUA SEATTLE, 28, QUADRA 10J CENTRAL PARK ARACAGY, ARACAGY, 65.110-000, SAO JOSE DE RIBAMAR, MARESPONSÁVEL: A L SILVA BARROS COMERCIO E SERVICOS E CONTATO: (98)99241-3717 Val Aprx dos Trib. Fed. R\$ 8 989,02(7.84%), Trib. Est. R\$ 13 761,07(12.00%), Trib. Muni. R\$ 0,00(0.00%) Fonte: IBPT Ref: NPV F52/010733 - SE NO ATO DA COMPRA, VOCE NAO OPTOU PELA GARANTIA ESTENDIDA DO SEU PRODUTO, TERA O PRAZO DE ATE 30 DIAS ANTES DA DATA DE TERMINO DA GARANTIA DO FABRICANTE PARA ADQUIRI-LA (** PORTARIA INTERMIN MCT/MDIC/MF No 480 de 26/07/06 REFERENTE PROCESSO PRODUTIVO BASICO - PORTARIA MCT/MDIC PAGAMENTO EFETUADO EM BOLETO BANCARIO: 1 PARCELA 28668,9 VENC. 2021-10-29 2 PARCELA 28668,9 VENC. 2021-11-29 3 PARCELA 28668,9 VENC. 2021-12-29 4 PARCELA 28668,9 VENC. 2022-01-29 CONFIRA A SUA MERCADORIA NO ATO DO RECEBIMENTO, POIS NAO NOS RESPONSABILIZAMOS POR RECLAMACOES APOS A ASSINATURA DO CANTHOTO OU DO CONHECIMENTO DE FRETE 41132 - MOUSE GT 9318--> Prazo de garantia em Loja : Garantia de 12 meses 45462 - UDP P-GCL(I5 2G 4,240)--> Prazo de garantia em Loja : Garantia de 12 meses 45565 - NOT (I3,4,1T,15,W10)SAMSUNG BOOK BR 11G--> Prazo de garantia em Loja : Garantia de 2 dias 46638 - MONITOR 19 LED BRAZIL PC HDMI/VGA M19W--> Prazo de garantia em Loja : Garantia de 12 meses 46738 - UDP P-GCL(I5 2G 4,240)--> Prazo de garantia em Loja : Garantia de 12 meses 46831 - NOT (I5,4,256,15,W10)ACER A515-54-56W9--> Prazo de garantia em Loja : Garantia de 2 dias 46956 - UDP P-GCL(I5 2G 4,240)--> Prazo de garantia em Loja : Garantia de 12 meses 47050 - TEC USB MULTILASER TC193BU PRETO--> Prazo de garantia em Loja : Garantia de 12 meses 47479 - UDP F-GCL(I3 2G 4,128)--> Prazo de garantia em Loja : Garantia de 12 meses Email do Destinatário: alsbcomercial@gmail.com

RESERVADO AO FISCO

Gerando em: www.fsist.com.br

RECEBEMOS DE MATEUS SUPERMERCADOS S A MIX ARACAGY OS PRODUTOS E/OU SERVIÇOS CONSTANTES DA NOTA FISCAL ELETRÔNICA INDICADA ABAIXO. EMISSÃO: 19/03/2021 VALOR TOTAL: R\$ 2.099,00 DESTINATÁRIO: A L SILVA BARROS COMER E SERVICOS EIRELI - R SEATTLE CENTRAL PARK QD 10J, s/n ARACAGY S JOSE RIBAMAR-MA

NF-e

Nº. 000.016.012
Série 002

DATA DE RECEBIMENTO

IDENTIFICAÇÃO E ASSINATURA DO RECEBEDOR

IDENTIFICAÇÃO DO EMITENTE

MATEUS SUPERMERCADOS S A MIX ARACAGY

R RIO CLARO, S/N
OLHO D'GUA - 65065-390
SAO LUIS - MA Fone/Fax: 0021083535

DANFE

Documento Auxiliar da Nota Fiscal Eletrônica

0 - ENTRADA
1 - SAÍDA

1

Nº. 000.016.012
Série 002
Folha 1/1



CHAVE DE ACESSO

2121 0303 9955 1501 4036 5500 2000 0160 1214 7209 9850

Consulta de autenticidade no portal nacional da NF-e
www.nfe.fazenda.gov.br/portal ou no site da Sefaz Autorizadora

NATUREZA DA OPERAÇÃO

PROTOCOLO DE AUTORIZAÇÃO DE USO

LANÇAMENTO EFETUADO EM DECORRÊNCIA DE EMISSÃO DE DOCUMENTO F

421210006980170 - 19/03/2021 12:14:05

INSCRIÇÃO ESTADUAL

INSCRIÇÃO MUNICIPAL

INSCRIÇÃO ESTADUAL DO SUBST. TRIBUT.

CNPJ / CPF

126216819

03.995.515/0140-36

DESTINATÁRIO / REMETENTE

NOME / RAZÃO SOCIAL

CNPJ / CPF

DATA DA EMISSÃO

A L SILVA BARROS COMER E SERVICOS EIRELI

23.383.929/0001-42

19/03/2021

ENDEREÇO

BAIRRO / DISTRITO

CEP

DATA DA SAÍDA/ENTRADA

R SEATTLE CENTRAL PARK QD 10J, s/n

ARACAGY

65110-000

19/03/2021

MUNICÍPIO

UF

FONE / FAX

INSCRIÇÃO ESTADUAL

HORA DA SAÍDA/ENTRADA

S JOSE RIBAMAR

MA

0992413717

124762735

12:14:05

PAGAMENTO

Forma Dinheiro

Valor R\$ 2.099,00

CULO DO IMPOSTO

BASE DE CALC. DO ICMS	VALOR DO ICMS	BASE DE CALC. ICMS S.T.	VALOR DO ICMS SUBST.	V. IMP. IMPORTAÇÃO	V. ICMS UF REMET.	V. FCP UF DEST.	VALOR DO PIS	V. TOTAL PRODUTOS
2.099,00	377,82	0,00	0,00	0,00	0,00	0,00	0,00	2.522,90
VALOR DO FRETE	VALOR DO SEGURO	DESCONTO	OUTRAS DESPESAS	VALOR TOTAL IPI	V. ICMS UF DEST.	V. TOT. TRIB.	VALOR DA COFINS	V. TOTAL DA NOTA
0,00	0,00	423,90	0,00	0,00	0,00	0,00	0,00	2.099,00

TRANSPORTADOR / VOLUMES TRANSPORTADOS

NOME / RAZÃO SOCIAL

FRETE

CÓDIGO ANTT

PLACA DO VEÍCULO

UF

CNPJ / CPF

1-Por conta do Dest

ENDEREÇO

MUNICÍPIO

UF

INSCRIÇÃO ESTADUAL

QUANTIDADE

ESPÉCIE

MARCA

NUMERAÇÃO

PESO BRUTO

PESO LÍQUIDO

1

VOLUMES

DIVERSOS

2,500

2,500

DADOS DOS PRODUTOS / SERVIÇOS

CÓDIGO PRODUTO	DESCRIÇÃO DO PRODUTO / SERVIÇO	NCM/SH	O-CST	CFOP	UN	QUANT	VALOR UNIT	VALOR TOTAL	VALOR DESC	B.CÁLC ICMS	VALOR ICMS	VALOR IPI	ALIQ. ICMS	ALIQ. IPI
373757	PROJETOR EPSON S41+3300L HDMI	85286200	000	5929	UN	1,0000	2.522,9000	2.522,90	423,90	2.099,00	377,82		18,00	

DADOS ADICIONAIS

INFORMAÇÕES COMPLEMENTARES

ECF Ref.: modelo: 2D ECF:42 COO:7828.

Inf. Contribuinte: NF Gerada pelo PDV: 42 e No. Cupom: 7828 e Def. pelo Vendedor 13551 - ELIZIENE CELES DOS SANTOS COSTA

RESERVADO AO FISCO

RECEBEMOS DE: TECNO INDUSTRIA E COMERCIO DE COMPUTADORES LTDA OS PRODUTOS/SERVICOS CONSTANTES NA NOTA FISCAL	VALOR NOTA R\$ 8.234,50	NF-e Nº: 000.073.164 SÉRIE: 1
INDICADA APLICAR	DATA DE RECEBIMENTO	IDENTIFICAÇÃO E ASSINATURA DO RECEBEDOR
DESTINATÁRIO A. L. SILVA BARROS COMERCIO E SERVICOS E		

1047
A

TECNO INDUSTRIA E COMERCIO DE COMPUTADORES LTDA AVENIDA DANIEL DE LA FOUCHEL, 987 ibyte COHAMA SAO LUIS MA TEL/FAX: CEP: 65074115		DANFE DOCUMENTO AUXILIAR DA NOTA FISCAL ELETRÔNICA 0 - Entrada 1 1 - Saída 1 Nº 000.073.164 SÉRIE: 1 FOLHA: 1 de 1	 CHAVE DE ACESSO 2121 0307 2728 2500 1267 5500 1000 0731 6410 0073 1656 PROTOCOLO DE AUTORIZAÇÃO DE USO 421210007771324 - 29/03/2021 19:26:27
NATUREZA DA OPERAÇÃO Venda de mercadoria adquirida		CNPJ 07.272.825/0012-67	
INSCRIÇÃO ESTADUAL 123660890		INSCRIÇÃO ESTADUAL SUB-TRIBUTÁRIA	

DESTINATÁRIO/REMETENTE NOME RAZÃO SOCIAL A. L. SILVA BARROS COMERCIO E SERVICOS E		CNPJ/CPF 23.383.929/0001-42	DATA DA EMISSÃO 29/03/2021
ENDEREÇO RUA S. 32		BARRIO/DISTRITO COHATRAC II	CEP 65053-740
MUNICÍPIO SAO LUIS		UF MA	INSCRIÇÃO ESTADUAL 124762735
FONE/TELEX (98) 3226-6908		INSCRIÇÃO ESTADUAL 124762735	HORA DE SAÍDA 19:26:26

CÁLCULO DO IMPOSTO						
BASE DE CÁLCULO DE ICMS 7.095,54		VALOR DO ICMS 988,16		BASE DE CÁLCULO ICMS ST 0,00		VALOR DO ICMS SUBSTITUIÇÃO 0,00
VALOR DO FRETE 0,00		VALOR DO SEGURO 0		DESCONTO 0,00		VALOR TOTAL DOS PRODUTOS 8.234,50
OUTRAS DESPESAS ACESSÓRIAS 0,00		VALOR DO IPI 0,00		VALOR APROX. DOS TRIBUTOS 0,00		VALOR TOTAL DA NOTA 8.234,50

TRANSPORTADOR/VOLUMES TRANSPORTADOS						
RAZÃO SOCIAL		FRETE POR FONTE 0 - Rem.		CÓDIGO ANTI		PLACA DO VEIC
ENDEREÇO		MUNICÍPIO		UF		INSCRIÇÃO ESTADUAL
QUANTIDADE	ESPECIE	MARCA	NUMERAÇÃO	PESO BRUTO	PESO LÍQUIDO	

QUANT	DESCRIÇÃO DO PRODUTO/SERVIÇO	TAXA	USI	CFOP	UNID.	QUANT	VALOR UNITÁRIO	VALOR BRUTO	ICMS	VALOR ICMS	VALOR IPI	ALÍQUOTA	VALOR APROX. DOS TRIBUTOS
4831	***MDP P-OGEL 45 8G 4J	84715010	0 00	5102	UND	2,80	2.408,64	4.817,28	481,728	578,67	0,00	12,00	0,00
18361	***NO BREAK APC BACK-UPS 1200VA ALTA IBS	85044040	4 20	5102	UND	4,80	854,305	3.417,22	2.278,26	410,09	0,00	18,00	0,00

CONTINUAÇÃO DAS INFORMAÇÕES COMPLEMENTARES
 80 DE 26/07/2016 REFERENTE PROCESSO PRODOTIVO BÁSICO - PORTARIA MCT/MEDIC. PAGAMENTO EFETUADO EM BOLETO BANCÁRIO: 1 PARCELA 2058 63 VENC. 2021-04-28 2. PARCELA 2058 63 VENC. 2021-05-28 3 PARCELA 2058 63 VENC. 2021-06-28 4 PARCELA 2058 61 VENC. 2021-07-28 CONFIRA A SUA MERCADORIA NO ATO DO RECEBIMENTO. NOME NÃO RESPONSABILIZADOS POR RECLAMAÇÕES APOS A ASSINATURA DO CANHOTO OU DO CONHEGIMENTO DE FRETE Serials: 18163-5322052895164-78915197055841-78915197055842-78915197055843-Serials: 44611-4461100000011-4461100000014-18363 - NO BREAK APC BACK-UPS 1200VA APT/115V - > Prazo de garantia em Loja - Garantia de 7 dias - MDP P-CGTL(19 8G 4 J) -> Prazo de garantia em Loja - Garantia de 12 meses

Informações de garantia dos direitos previstos no Código de Defesa do Consumidor e por parte do fabricante, com prazo de 72 horas* de resolução de todos os problemas relatados nesta NF. Caso não seja possível, o consumidor poderá optar pelo estado de entrega, com emissão de boleto bancário e quando for o caso, com o prazo de garantia de 7 dias em serviços, mediante apresentação de comprovante de entrega em loja.

* Salvo se o produto for de fabricação chinesa, smartphones e notebooks em que o prazo de garantia é de 12 meses em serviços.

Os produtos são produzidos em fábrica em zona franca, sendo isentos de impostos de importação.

Carvalho Mendes

DADOS ADICIONAIS INFORMAÇÕES COMPLEMENTARES ENDEREÇO: RUA S. 32 COHATRAC II, 65 053-740, SAO LUIS, MARRESPONSÁVEL: A. L. SILVA BARROS COMERCIO E SERVICOS E CONTATO: (98) 3226-6908 Val Apx dos Trib. Fed. RS 648,98 (7,88%), Trib. Est. RS 988,16 (12,00 %), Trib. Muni. RS 0,00 (0,00%) Fonte: IBPT Ref: NPV F10/829165 - SE NO ATO DA COMPRA, VOCE NÃO OPTOU PELA GARANTIA ESTENDIDA DO SEU PRO DUTO, TERÁ O PRAZO DE ATÉ 30 DIAS ANTES DA DATA DE TÉRMINO DA GARANTIA DO FABRICANTE PARA AQUISIÇÃO DA (**). PORTARIA INTERMIN MCT/MEDIC/Nº 4	RESERVADO AO FISCO
--	--------------------

1048
A

RECEBEMOS DE TECNO INDUSTRIA E COMERCIO DE COMPUTADORES LTDA OS PRODUTOS/SERVICOS CONSTANTES NA NOTA FISCAL INDICADA AO LADO		VALOR NOTA R\$ 23.438,77	NF-e
DATA DE RECEBIMENTO	IDENTIFICAÇÃO E ASSINATURA DO RECEBEDOR	DESTINATÁRIO A L SILVA BARROS COMERCIO E SERVICOS E	Nº: 000.002.354 SÉRIE: 1

TECNO INDUSTRIA E COMERCIO DE COMPUTADORES LTDA AV DOS FRANCESES, 51 ALEMANHA SAO LUIS MA TEL/FAX: CEP: 65036251		DANFE DOCUMENTO AUXILIAR DA NOTA FISCAL ELETRÔNICA 0 - Entrada 1 - Saída 1 Nº 000.002.354 SÉRIE: 1 FOLHA: 1 de 2	 CHAVE DE ACESSO 2121 0307 2728 2500 5416 5500 1000 0023 5410 0002 3556 Consulta de autenticidade no portal nacional de NF-e www.efe.fazenda.gov.br/portal ou no site da Sefaz Autotitularizadora
NATUREZA DA OPERAÇÃO Venda de mercadoria adquirida		PROTOCOLO DE AUTORIZAÇÃO DE USO 421210007767490 - 29/03/2021 18:47:34	
INSCRIÇÃO ESTADUAL 126667284	INSCRIÇÃO ESTADUAL SUB. TRIBUTARIA	CNPJ 07.272.825/0054-16	

DESTINATÁRIO/REMETENTE		CNPJ/CPF	DATA DA EMISSÃO
NOME/RAZÃO SOCIAL A L SILVA BARROS COMERCIO E SERVICOS E		23.383.929/0001-42	29/03/2021
ENDEREÇO RUA S, 32	BAIRRO/DISTRITO COHATRAC II	CEP 65053-740	DATA DE SAÍDA/ENTRADA 29/03/2021
MUNICÍPIO SAO LUIS	FONE/FAX (98) 3226-6908	UF MA	INSCRIÇÃO ESTADUAL 124762735
			HORA DE SAÍDA 18:47:16

FATURA					
CÁLCULO DO IMPOSTO					
BASE DE CÁLCULO DE ICMS 22.299,81	VALOR DO ICMS 2.812,66	BASE DE CÁLCULO ICMS ST 0,00	VALOR DO ICMS SUBSTITUIÇÃO 0,00	VALOR TOTAL DOS PRODUTOS 23.438,77	
VALOR DO FRETE 0,00	VALOR DO SEGURO 0	DESCONTO 0,00	OUTRAS DESPESAS ACESSÓRIAS 0,00	VALOR DO IPI 0,00	VALOR APROX. DOS TRIBUTOS 0,00
					VALOR TOTAL DA NOTA 23.438,77

TRANSPORTADOR/VOLUMES TRANSPORTADOS						
RAZÃO SOCIAL		FRETE POR CONTA 0 - Rem.	CÓDIGO ANTI	PLACA DO VEIC	UF	CNPJ/CPF
ENDEREÇO			MUNICÍPIO		UF	INSCRIÇÃO ESTADUAL
QUANTIDADE	ESPECIE VOL	MARCA	NUMERAÇÃO	PESO BRUTO 84,908	PESO LÍQUIDO 84,908	

CÓD. PROD	DESCRIÇÃO DO PRODUTO/SERVIÇO	NCM SH	CST	CFOP	UNID	QNTD	VALOR UNITARIO	VALOR TOTAL	B.CALC.ICMS	VALOR ICMS	VALOR IPI	ALÍQUOTAS		VALOR APROX. DOS TRIBUTOS
												ICMS	IPI	
44525	***UDP F GCL 13 2G 4,240	84715010	0 00	5102	UND	4,00	1.298,83	5.195,32	5.195,32	623,44	0,00	12,00	0,00	0,00
42852	***UDP F GCL 13 4G 4,120	84715010	0 00	5102	UND	1,00	1.502,53	1.502,53	1.502,53	180,30	0,00	12,00	0,00	0,00
43201	***UDP F GCL 13 4G 4,120	84715010	0 00	5102	UND	1,00	1.502,53	1.502,53	1.502,53	180,30	0,00	12,00	0,00	0,00
44663	***UDP F GCL 13 4G 4,120	84715010	0 00	5102	UND	1,00	1.395,83	1.395,83	1.395,83	167,50	0,00	12,00	0,00	0,00
12673	***GRAV DVD SATA LITEON 22X PRETA	84717029	0 00	5102	LIND	9,00	100,80	907,20	907,20	108,86	0,00	12,00	0,00	0,00
18363	***NOBREAK APC BACK UPS 1200VA AUT L15V	85044040	4 20	5102	UND	4,00	854,305	3.417,22	2.278,26	410,09	0,00	18,00	0,00	0,00
23315	***TEC USB GT SLIM G1850 PRETO	84716052	0 00	5102	UND	9,00	21,60	194,40	194,40	23,33	0,00	12,00	0,00	0,00
25926	***MOUSE GT SK9935	84716053	0 00	5102	UND	9,00	13,92	125,28	125,28	15,03	0,00	12,00	0,00	0,00
30069	***MULTI LASER MONO BROTHER DC P1617NW 1060	84433113	0 00	5102	UND	1,00	1.631,04	1.631,04	1.631,04	195,72	0,00	12,00	0,00	0,00
38002	***MULTI JT TANK EPSON L3150 REFT544	84433111	0 00	5102	UND	1,00	1.199,04	1.199,04	1.199,04	143,88	0,00	12,00	0,00	0,00
38779	***ROTEADOR WIFI INTELBRAS AC1200 ACTION RF	85176241	0 00	5102	UND	1,00	209,53	209,53	209,53	25,14	0,00	12,00	0,00	0,00
39531	***MONITOR 19.5 LED GOLDENTEC HDMI MG19	85285220	0 00	5102	UND	9,00	519,00	4.671,00	4.671,00	560,52	0,00	12,00	0,00	0,00
41077	***SSD 480GB HIKVISION C100	84717019	0 00	5102	UND	2,00	471,90	943,80	943,80	113,26	0,00	12,00	0,00	0,00
38980	***MEM DDR4 4GB 2400 GT	84733042	0 00	5102	UND	2,00	272,025	544,05	544,05	65,29	0,00	12,00	0,00	0,00

CONTINUAÇÃO DAS INFORMAÇÕES COMPLEMENTARES
 80 DE 26/07/06 REFERENTE PROCESSO PRODUTIVO BASICO - PORTARIA MCT/MDIC PAGAMENTO EFETUADO EM BOLETO BANCARIO: 1 PARCELA 5859.69 VENC. 2021-04-28 2 PARCELA 5859.69 VENC. 2021-05-28 3 PARCELA 5859.69 VENC. 2021-06-28 4 PARCELA 5859.7 VENC. 2021-07-28 CONFIRA A SUA MERCADORIA NO ATO DO RECEBIMENTO, POIS NAO NOS RESPONSABILIZAMOS POR RECLAMAÇÕES APOS A ASSINATURA DO CANHOTO OU DO CONHECIMENTO DE FRETE 12673 - GRAV. DVD SATA LITEON 22X PRETA--> Prazo de garantia em Loja : Garantia de 12 meses 18363 - NO BREAK APC BACK-UPS 1200VA AUT/115V--> Prazo de garantia em Loja : Garantia de 7 dias 25315 - TEC USB GT SLIM G1850 PRETO--> Prazo de garantia em Loja : Garantia de 12 meses 25626 - MOUSE GT SK9935--> Prazo de garantia em Loja : Garantia de 12 meses 30009 - MULTI LASER MONO BROTHER DC P1617NW 1060--> Prazo de garantia em Loja : Garantia de 3 dias 38002 - MULTI JT TANK EPSON L3150 (REF T544)--> Prazo de garantia em Loja : Sem Garantia 38779 - ROTEADOR WIFI INTELBRAS AC1200 ACTION RF--> Prazo de garantia em Loja : Garantia de 12 meses 38980 - MEM DDR4 4GB 2400 GT--> Prazo de garantia em Loja : Garantia de 12 meses 39531 - MONITOR 19.5 LED GOLDENTEC HDMI MG19--> Prazo de

DADOS ADICIONAIS	RESERVADO AO FISCO
INFORMAÇÕES COMPLEMENTARES ENDEREÇO: RUA S, 32, COHATRAC II, 65.053-740, SAO LUIS, MARAERDONAVEL.	

1049
A

RECEBEMOS DE TECNO INDUSTRIA E COMERCIO DE COMPUTADORES LTDA OS PRODUTOS/SERVIÇOS CONSTANTES NA NOTA FISCAL INDICADA AO LADO		VALOR NOTA R\$ 5.866,00	NF-e
DATA DE RECEBIMENTO	IDENTIFICAÇÃO E ASSINATURA DO RECEBEDOR	DESTINATÁRIO WANDERSON WILKE ROCHA DOS SANTOS AMORIM	Nº: 000.002.572 SÉRIE: 1

TECNO INDUSTRIA E COMERCIO DE COMPUTADORES LTDA AV DOS FRANCESES, 51 ALEMANHIA SAO LUIS MA TEL/FAX: CEP: 65036281	DANFE DOCUMENTO AUXILIAR DA NOTA FISCAL ELETRÔNICA 0 - Entrada 1 1 - Saída 1 Nº 000.002.572 SÉRIE: 1 FOLHA: 1 de 1	

NATUREZA DA OPERAÇÃO Venda de mercadoria adquirida	PROTOCOLO DE AUTORIZAÇÃO DE USO 421210008458830 - 07/04/2021 10:36:47
INSCRIÇÃO ESTADUAL 126667284	INSCRIÇÃO ESTADUAL SUB TRIBUTARIA CNPJ 07.272.825/0054-16

DESTINATÁRIO/REMETENTE		CNPJ/CPF	DATA DA EMISSÃO
NOME/RAZÃO SOCIAL WANDERSON WILKE ROCHA DOS SANTOS AMORIM		11.661.354/0001-01	07/04/2021
ENDEREÇO RUA QUARENTA E NOVE, 13 1	BAIRRO/DISTRITO VINHAIS	CEP 65071-260	DATA DE SAÍDA/ENTRADA 07/04/2021
MUNICÍPIO SAO LUIS	FONE/FAX (98) 8712-7282	UF MA	INSCRIÇÃO ESTADUAL 123282217
			HORA DE SAÍDA 10:36:42

FATURA

CÁLCULO DO IMPOSTO

BASE DE CÁLCULO DE ICMS 5.866,00	VALOR DO ICMS 703,92	BASE DE CÁLCULO ICMS ST 0,00	VALOR DO ICMS SUBSTITUIÇÃO 0,00	VALOR TOTAL DOS PRODUTOS 5.866,00
VALOR DO FRETE 0,00	VALOR DO SEGURO 0	DESCONTO 0,00	OUTRAS DESPESAS ACESSÓRIAS 0,00	VALOR DO IPI 0,00
			VALOR APROX. DOS TRIBUTOS 0,00	VALOR TOTAL DA NOTA 5.866,00

TRANSPORTADOR/VOLUMES TRANSPORTADOS

RAZÃO SOCIAL	FRETE POR CONTA 0 - Rem.	CÓDIGO ANTT	PLACA DO VEÍC	UF	CNPJ/CPF
ENDEREÇO	MUNICÍPIO		UF	INSCRIÇÃO ESTADUAL	
QUANTIDADE	ESPECIE VOL	MARCA	NUMERAÇÃO	PESO BRUTO 5,000	PESO LÍQUIDO 5,000

DADOS DO PRODUTO/SERVIÇO

COD PROD	DESCRIÇÃO DO PRODUTO/SERVIÇO	NUM SH	CST	CFOP	UNID.	QUANT.	VALOR UNITÁRIO	VALOR TOTAL	B.CALC ICMS	VALOR ICMS	VALOR IPI	ALÍQUOTAS		VALOR APROX DOS TRIBUTOS
												ICMS	IPI	
44826	***NOT 13,4,1T,15,W10 LENOVO S145 10G	84713019	0 00	5102	UND	2,00	2.933,00	5.866,00	5.866,00	703,92	0,00	12,00	0,00	0,00

CONTINUAÇÃO DAS INFORMAÇÕES COMPLEMENTARES
 O: 1 PARCELA 1466.5 VENC. 2021-05-06 2 PARCELA 1466.5 VENC. 2021-06-06 3 PARCELA 1466.5 VENC. 2021-07-06 4 PARCELA 1466.5 VENC. 2021-08-06 CONFIRA A SUA MERCADORIA NO ATO DO RECEBIMENTO, POIS NÃO NOS RESPONSABILIZAMOS POR RECLAMAÇÕES APOS A ASSINATURA DO CANHOTO OU DO CONHECIMENTO DE FRETE
 Serials: 44826->1950425574971;1950425574972;44826 - NOT (13,4,1T,15,W10) LENOVO S145 10G--> Prazo de garantia em Loja : Garantia de 2 dias



TECNO INDUSTRIA E COMERCIO DE COMPUTADORES LTDA
AV DOS FRANCESES 51
ALEMANHA SAO LUIS-MA CEP:65.036-281
Fone/Fax: 08535354444 CNPJ:07.272.825/0054-16
www.ibase.com.br

PROPOSTA
NPV F52/009708
Data 2021-08-18

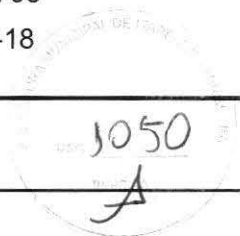

Conforme solicitado por vossa senhoria segue nossa proposta para fornecimento dos itens abaixo

CL 786310

Nome A L SILVA BARROS COMERCIO E SERVICOS E Bairro ARACAGY
Endereço RUA SEATTLE 28 QUADRA 10J CENTRAL PARK ARAÇAGY CEP 65.110-000
Cidade SAO JOSE DE RIBAMAR Telefone (98)3226-6908
CGC/CPF 23.383.929/0001-42 Insc.Est/RG 124762735

Descrição	Quant.	Val.Unit	Val.IPI	Val.ICMS	Val.Total
45956 - NOT (I3,4,1T,15,W10)LENOVO IDEAPAD3 10G	5.000	2,977.30	0.00	0.00	14,886.50
Total			0.00	0.00	14,886.50

SUBTOTAL GERAL	14,886.50
FRETE FOB	0.00
TOTAL GERAL	14,886.50

Condição de Pagamento

Data	Forma de Pagamento	Prazo	Valor Total
2021-09-17	DUPLICATA	VENCIMENTO	3,721.63
2021-10-17	DUPLICATA	VENCIMENTO	3,721.63
2021-11-17	DUPLICATA	VENCIMENTO	3,721.63
2021-12-17	DUPLICATA	VENCIMENTO	3,721.61

Observação

A L SILVA BARROS COMERCIO E SERVICOS E
CLIENTE

THIAGO SAMPAIO
/ thiago.sampaio@ibase.com.br



TECNO INDUSTRIA E COMERCIO DE COMPUTADORES LTDA
AV DOS FRANCESES 51
ALEMANHA SAO LUIS-MA CEP:65.036-281
Fone/Fax: 08535354444 CNPJ:07.272.825/0054-16
www.iByte.com.br

PROPOSTA
NPV F52/010549
Data 2021-09-16

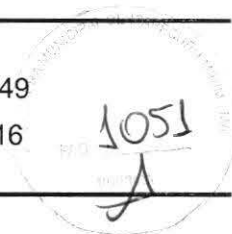

Conforme solicitado por vossa senhoria segue nossa proposta para fornecimento dos itens abaixo

CL 786310

Nome A L SILVA BARROS COMERCIO E SERVICOS E Bairro ARACAGY
Endereço RUA SEATTLE 28 QUADRA 10J CENTRAL PARK ARAÇAGY CEP 65.110-000
Cidade SAO JOSE DE RIBAMAR Telefone (98)3226-6908
CGC/CPF 23.383.929/0001-42 Insc.Est/RG 124762735

Itens

Descrição	Quant.	Val.Unit	Val.IPI	Val.ICMS	Val.Total
46163 - TBL GALAXY TAB A7 T220 32GB 8.7 GRAF	56.000	1,099.00	0.00	0.00	61,544.00
Total			0.00	0.00	61,544.00

SUBTOTAL GERAL	61,544.00
FRETE FOB	0.00
TOTAL GERAL	61,544.00

Condição de Pagamento

Data	Forma de Pagamento	Prazo	Valor Total
2021-10-16	DUPLICATA	VENCIMENTO	15,386.00
2021-11-16	DUPLICATA	VENCIMENTO	15,386.00
2021-12-16	DUPLICATA	VENCIMENTO	15,386.00
2022-01-16	DUPLICATA	VENCIMENTO	15,386.00

Observação

A L SILVA BARROS COMERCIO E SERVICOS E
CLIENTE

THIAGO SAMPAIO
/ thiago.sampaio@iByte.com.br

**COMERCIAL
BARROS**
BARROS COMERCIO E SERVIÇOS



PROPOSTA READEQUADA Nº 052/2021

PROCESSO ADMINISTRATIVO N.º 134/2021 – SEMUS

PREGÃO ELETRÔNICO Nº 012/2021

Pelo presente, submetemos à apreciação de V.Sª nossa Proposta de Preço tendo como objeto o eventual e futuro de fornecimento de materiais e equipamentos para informatização das unidades básicas de saúde para atender as necessidades da Secretaria Municipal de Saúde do município de Itapecuru-Mirim/MA, conforme condições, quantidades e exigências estabelecidas no Edital e seus anexos, já incluso todos os custos necessários tais como impostos, taxas, tributos, seguros e quaisquer outras despesas que incidam ou venham incidir sobre o objeto em questão.

RAZÃO SOCIAL: A.L. SILVA BARROS COMÉRCIO E SERVIÇOS EIRELI

NOME FANTASIA: BARROS COMERCIO E SERVICOS

ENDEREÇO: Rua Seattle, 28 A, Quadra 10 J, Central Park, Araçagy, São José de Ribamar – MA.

CNPJ: 23.383.929/0001-42

Inscrição Estadual: 12.476.27-35

Inscrição Municipal: 291.668-1

Telefones de Contato: (98) 99241-3717; (98) 3258-4762

Representante Legal

Ana Larissa Silva Barros

RG: 024875752003-4 SSP MA

CPF: 025.496.353-61

Cargo: Proprietária da Empresa

Endereço Eletrônico: alsbcomercial@gmail.com

DADOS BANCÁRIOS: Titularidade: **A.L. SILVA BARROS COMÉRCIO E SERVIÇOS**

Banco: Banco do Brasil; Agência: 3649 – 8 // Conta Corrente: 47772 – 9.

LOTE ÚNICO						
ITEM	DESCRIÇÃO	UND	MARCA	QTD	VALOR UNIT.	VALOR TOTAL
01	TABLET - Com sistema operacional Android 8.0 ou superior, tela de no mínimo 8" (oito polegadas) com tecnologia TFT; Processador Quad Core 2.0 GHz ou superior; Memória RAM 2GB ou superior; Armazenamento interno de no mínimo 32GB; Deve possuir SLOT para cartão de memória microSD; Câmera traseira de 8MP (oito megapixel) e frontal de 2MP (dois megapixel); Conexão USB, Wi-fi	UND	Marca: SAMSUNG Modelo: TAB A7 T220 32GB 8.7 GRAF	60	R\$ 935,00	R\$ 56.100,00

BARROS COMERCIO E SERVIÇOS

	802.11 a/b/g/n 2.4+5GHz, Bluetooth v4.2 ou superior, 3G/4G habilitado para funcionamento nas frequências do sistema brasileiro de comunicação móvel, desbloqueado para todas as operadoras; Deve possuir sistema de GPS integrado. Garantia mínima de 12 meses.					
02	<p>NOTEBOOK - computador portátil (notebook) com processador de 4 Núcleos, 8 threads, frequência mínima de 3.0 GHz; SSD de no mínimo 256GB PCIe NVMe M.2; memória RAM de 8 GB, em 2 módulos idênticos de 4 GB cada, do tipo SDRAM DDR4 2.133 MHz ou superior, tela LCD ou LED de no mínimo 14" (quatorze) polegadas e no máximo 15.6" (quinze ponto seis) polegadas widescreen, teclado padrão ABNT2, mouse touchpad com 2 botões integrados, interfaces de rede 10/100/1000 conector rj-45 fêmea e WIFI padrão IEEE 802.11a/b/g/n, sistema operacional Windows 10 pro (64 bits) em português brasileiro, bateria recarregável do tipo íon de lítion com no mínimo 6 células, fonte externa automática compatível com o item, possuir interfaces USB 2.0 e 3.0, 1 HDMI, leitor de cartão, webcam HD (720p) integrada. Peso máximo de 2,0 KG. Deverá vir acompanhado de maleta do tipo acolchoada para transporte e acondicionamento do equipamento. O equipamento deverá ser novo, sem uso, reforma ou recondicionamento. Deve estar em linha de produção pelo fabricante. Garantia mínima de 12 meses.</p>	UND	<p>Marca: Lenovo Modelo: Ideapad S145</p>	10	R\$ 3.219,90	R\$ 32.199,00
05	<p>IMPRESSORA DE CUPOM - Com tecnologia térmica direta, guilhotina para corte automático, velocidade da impressão mínimo de 250mm por</p>	UND	<p>Marca: Tanca Modelo: 1955</p>	15	R\$ 714,00	R\$ 10.710,00

	segundo, compatível com rolo contínuo de 80mmx40m, conexão USB/Ethernet; Bivolt. Deve estar em linha de produção pelo fabricante. Garantia mínima de 12 meses.					
07	ROTEADOR WIFI - deverá suportar no mínimo os padrões IEEE 802.11a/b/g/n/ac. Mínimo de 4 portas Gigabit (1 WAN e 3 LAN). Porta WAN com suporte a endereço IP estático. DHCP client, PPPoE, PPTP e L2TP. Frequência de operação: 2,4 GHz e 5 GHz; Deverá suportar no mínimo os padrões de segurança WPA-WPA2/PSK com criptografia TKIP e/ou AES. Possuir suporte à IPv6. Possuir suporte à Controle parental e controle da banda. Deverá suportar filtro de endereços de MAC e IP. Garantia mínima de 12 meses.	UND	Marca: TP LINK Modelo: Archer C80 Ac1900	20	R\$ 198,00	R\$ 3.960,00
09	Estabilizador para Impressora Laser – Potência real mínima de 600W; Tensão entrada: Bivolt automático 115/127/220V; Tensão saída: 115V; Conexão de entrada: Plugue NBR 14136; Conexão de saída: no mínimo 5 tomadas NBR 14136; Possuir Fusível rearmável; Possuir Filtro de Linha; Possuir a função TRUE RMS; Possuir a função de Autoteste; Proteções para a carga: Ruído, Sobre tensão e Subtensão de rede elétrica, Surtos de tensão na rede, Correção de variação da rede elétrica por degrau; Proteções do estabilizador: Sobre aquecimento, sobrecarga e curto- circuito; Garantia mínima de 12 meses.	UND	Marca: TS SHARA Modelo: POWEREST BIVOLT	10	R\$ 316,00	R\$ 3.160,00
10	FILTRO LINHA - tensão alimentação: 110,220 v, quantidade saída: 6 tomadas mod. universal, características adicionais: chave liga/desliga, fusível 7 amperes. Garantia mínima de 06 meses.	UND	Marca: Megatron Modelo: 10A SM Preto	20	R\$ 29,50	R\$ 590,00
16	NOTEBOOK - computador portátil (notebook) com processador de 4 Núcleos, 8 threads, frequência	UND	Marca: Lenovo Modelo:	30	R\$ 3.299,90	R\$ 98.997,00



**COMERCIAL
BARROS**

BARROS COMERCIO E SERVIÇOS



<p>mínima de 3.0 GHz; SSD de no mínimo 256GB PCIe NVMe M.2; memória RAM de 8 GB, em 2 módulos idênticos de 4 GB cada, do tipo SDRAM DDR4 2.133 MHz ou superior, tela LCD ou LED de no mínimo 14'' (quatorze) polegadas e no máximo 15.6'' (quinze ponto seis) polegadas widescreen, teclado padrão ABNT2, mouse touchpad com 2 botões integrados, interfaces de rede 10/100/1000 conector rj-45 fêmea e WIFI padrão IEEE 802.11a/b/g/n, sistema operacional Windows 10 pro (64 bits) em português brasileiro, bateria recarregável do tipo íon de lítion com no mínimo 6 células, fonte externa automática compatível com o item, possuir interfaces USB 2.0 e 3.0, 1 HDMI, leitor de cartão, webcam HD (720p) integrada. Peso máximo de 2,0 KG. Deverá vir acompanhado de maleta do tipo acolchoada para transporte e acondicionamento do equipamento. O equipamento deverá ser novo, sem uso, reforma ou recondicionamento. Deve estar em linha de produção pelo fabricante. Garantia mínima de 12 meses.</p>		Ideapad S145			
VALOR ESTIMADO TOTAL					R\$ 205.716,00

Valor Global: R\$ 205.716,00 (*duzentos e cinco mil, setecentos e dezesseis reais*);

Prazo de validade da Proposta: 90 (noventa) dias, a contar da data de abertura da licitação;

Validade de Vigência: O prazo de validade desta Ata será de 12 (doze) meses, contados de sua publicação, vedada sua prorrogação, conforme dispõe o Art. 15, § 3º, inciso III, da Lei Federal nº 8.666/1993 c/c Art. 11 do Decreto Municipal nº 548/2017.

Local de Entrega: Os equipamentos deverão atender todas as especificações técnicas contidas neste Termo de Referência e deverão ser entregues no horário de 08:00 às 12:00h e 14:00 às 17:00h, de segunda a sexta-feira, exceto feriados, no Almoxarifado localizado na Rua José Paulo Bogéa S/N, Centro, CEP nº 65485-000, Itapecuru-Mirim/MA.

COMERCIAL
BARROS
BARROS COMERCIO E SERVIÇOS



Prazo de Entrega: Em até 10 (dez) dias, contados a partir da assinatura do Contrato, emissão da Nota de Empenho, quando substituir o instrumento contratual, da Ordem de Fornecimento ou outro instrumento hábil.

Prazo de Pagamento: O pagamento será efetuado pela CONTRATANTE no prazo não superior a 30 (trinta) dias, contados a partir da efetiva entrega dos produtos e/ou prestação serviços, com aceitação, mediante apresentação de Nota Fiscal, devidamente atestada, assinada e datada por quem de direito, por meio de ordem bancária emitida em nome do Contratado, para crédito na conta corrente por ele indicada.

Declaramos para todos os efeitos legais que, ao apresentar esta proposta, que os preços ofertados englobam as despesas com material, mão de obra, adaptações, transformações, encargos sociais, trabalhistas, fiscais, previdenciários e comerciais, fretes, transportes, seguros, embalagens, tributos incidentes, isenções e quaisquer outras despesas que incidam ou venham a incidir sobre o objeto desta licitação, com ciência de que a omissão de qualquer despesa ou custo necessário à perfeita execução do objeto desta licitação será interpretada como não existente ou já incluída nos preços, não podendo a licitante pleitear quaisquer acréscimos após a entrega da proposta;

Declaramos que até a presente data inexistem fatos impeditivos a participação desta empresa ao presente certame licitatório, ciente da obrigatoriedade de declarar ocorrências posteriores;

Declaramos que não possuímos em nosso quadro funcional servidor público ou dirigente de órgão ou entidade contratante ou responsável pela licitação, conforme art.9 da lei 8.666/93, e não possuímos em nosso quadro societário servidor público da ativa, ou empregado de empresa pública ou de sociedade de economia mista;

São José de Ribamar 11 de Novembro de 2021.

Ana Larissa Silva Barros

A L SILVA BARROS COMERCIO E SERVIÇOS EIRELI

ANA LARISSA SILVA BARROS

RG: 024875752003-4 SSP MA

CPF: 025 496 353-61

RECEBEMOS DE TECNO INDUSTRIA E COMERCIO DE COMPUTADORES LTDA OS PRODUTOS E/OU SERVIÇOS CONSTANTES DA NOTA FISCAL
ELETRÔNICA INDICADA ABAIXO. EMISSÃO: 29/09/2021 VALOR TOTAL: R\$ 114.675,60 DESTINATÁRIO: A L SILVA BARROS COMERCIO E
SERVICOS E - RUA SEATTLE, 28 - QUADRA 10J CENTRAL PARK ARACAGY ARACAGY SAO JOSE DE RIBAMAR-MA

NF-e
Nº. 000.008.591
Série 001

DATA DE RECEBIMENTO IDENTIFICAÇÃO E ASSINATURA DO RECEBEDOR

<p style="text-align: center;">IDENTIFICAÇÃO DO EMITENTE</p> <p>TECNO INDUSTRIA E COMERCIO DE COMPUTADORES LTDA AV DOS FRANCESES, 51 ALEMANHA - 65036-281 SAO LUIS - MA Fone/Fax:</p>	<p>DANFE Documento Auxiliar da Nota Fiscal Eletrônica</p> <p>0 - ENTRADA 1 - SAÍDA</p> <p style="font-size: 2em; border: 1px solid black; padding: 2px;">1</p> <p>Nº. 000.008.591 Série 001 Folha 1/1</p>	 <p>CHAVE DE ACESSO 2121 0907 2728 2500 5416 5500 1000 0085 9110 0008 5920</p> <p>Consulta de autenticidade no portal nacional da NF-e www.nfe.fazenda.gov.br/portal ou no site da Sefaz Autorizadora</p>
---	--	---

<p>NATUREZA DA OPERAÇÃO Venda de mercadoria adquirida</p>	<p>PROTOCOLO DE AUTORIZAÇÃO DE USO 421210025798288 - 29/09/2021 15:47:27</p>		
<p>INSCRIÇÃO ESTADUAL 126667284</p>	<p>INSCRIÇÃO MUNICIPAL</p>	<p>INSCRIÇÃO ESTADUAL DO SUBST. TRIBUT.</p>	<p>CNPJ / CPF 07.272.825/0054-16</p>

<p>DESTINATÁRIO / REMETENTE NOME / RAZÃO SOCIAL A L SILVA BARROS COMERCIO E SERVICOS E</p>		<p>CNPJ / CPF 23.383.929/0001-42</p>	<p>DATA DA EMISSÃO 29/09/2021</p>
<p>ENDEREÇO RUA SEATTLE, 28 - QUADRA 10J CENTRAL PARK ARACAGY</p>	<p>BARRIO / DISTRITO ARACAGY</p>	<p>CEP 65110-000</p>	<p>DATA DA SAÍDA/ENTRADA 29/09/2021</p>
<p>MUNICÍPIO SAO JOSE DE RIBAMAR</p>	<p>UF MA</p>	<p>FONE / FAX 9832266908</p>	<p>INSCRIÇÃO ESTADUAL 124762735</p>
		<p>HORA DA SAÍDA/ENTRADA 15:47:24</p>	

<p>INFORMAÇÕES DO LOCAL DE ENTREGA NOME / RAZÃO SOCIAL A L SILVA BARROS COMERCIO E SERVICOS E</p>		<p>CNPJ / CPF 23.383.929/0001-42</p>	<p>INSCRIÇÃO ESTADUAL</p>
<p>ENDEREÇO RUA SEATTLE, 28 - QUADRA 10J CENTRAL PARK ARACAGY</p>	<p>BARRIO / DISTRITO ARACAGY</p>	<p>CEP 65110-000</p>	
<p>MUNICÍPIO SAO JOSE DE RIBAMAR</p>	<p>UF MA</p>	<p>FONE / FAX 98992413717</p>	

PAGAMENTO

Forma **Dinheiro**
Valor **R\$ 114.675,60**

CÁLCULO DO IMPOSTO								
BASE DE CÁLC. DO ICMS	VALOR DO ICMS	BASE DE CÁLC. ICMS S.T.	VALOR DO ICMS SUBST.	V. IMP. IMPORTAÇÃO	V. ICMS UF REMET.	V. FCP UF DEST.	VALOR DO PIS	V. TOTAL PRODUTOS
114.675,60	13.761,07	0,00	0,00	0,00	0,00	0,00	1.892,15	114.675,60
VALOR DO FRETE	VALOR DO SEGURO	DESCONTO	OUTRAS DESPESAS	VALOR TOTAL IPI	V. ICMS UF DEST.	V. TOT. TRIB.	VALOR DA COFINS	V. TOTAL DA NOTA
0,00	0,00	0,00	0,00	0,00	0,00	0,00	8.715,35	114.675,60

<p>TRANSPORTADOR / VOLUMES TRANSPORTADOS NOME / RAZÃO SOCIAL</p>		<p>FRETE 0-Por conta do Rem</p>	<p>CÓDIGO ANTT</p>	<p>PLACA DO VEÍCULO</p>	<p>UF</p>	<p>CNPJ / CPF</p>
<p>ENDEREÇO</p>		<p>MUNICÍPIO</p>	<p>UF</p>	<p>INSCRIÇÃO ESTADUAL</p>		
<p>QUANTIDADE</p>	<p>ESPÉCIE VOL</p>	<p>MARCA</p>	<p>NUMERAÇÃO</p>	<p>PESO BRUTO 313,280</p>	<p>PESO LÍQUIDO 313,280</p>	

DADOS DOS PRODUTOS / SERVIÇOS														
CÓDIGO PRODUTO	DESCRIÇÃO DO PRODUTO / SERVIÇO	NCM/SH	O/CST	CFOP	UN	QUANT	VALOR UNIT	VALOR TOTAL	VALOR DESC	B.CÁLC ICMS	VALOR ICMS	VALOR IPI	ALIQ. ICMS	ALIQ. IPI
47479	***UDP F GCL I3 2G 4,128	84715010	000	5102	UND	27,0000	1.049,0000	28.323,00	0,00	28.323,00	3.398,76		12,00	
46738	***UDP P GCL I5 2G 4,240	84715010	000	5102	UND	4,0000	1.349,0000	5.396,00	0,00	5.396,00	647,52		12,00	
45462	***UDP P GCL I5 2G 4,240	84715010	000	5102	UND	2,0000	1.349,0000	2.698,00	0,00	2.698,00	323,76		12,00	
956	***UDP P GCL I5 2G 4,240	84715010	000	5102	UND	1,0000	1.349,0000	1.349,00	0,00	1.349,00	161,88		12,00	
132	***MOUSE GT 9318	84716053	000	5102	UND	34,0000	9,9000	336,60	0,00	336,60	40,39		12,00	
45565	***NOT I3,4,1T,15,W10 SAMSUNG BOOK BR 11G	84713019	000	5102	UND	10,0000	2.979,0000	29.790,00	0,00	29.790,00	3.574,80		12,00	
46638	***MONITOR 19 LED BRAZIL PC HDMI VGA M19W	85285220	000	5102	UND	34,0000	789,0000	26.826,00	0,00	26.826,00	3.219,12		12,00	
46831	***NOT I5,4,256,15,W10 ACER A515 54 56W9	84713019	000	5102	UND	5,0000	3.801,0000	19.005,00	0,00	19.005,00	2.280,60		12,00	
47050	***TEC USB MULTILASER TC193BU PRETO	84716052	000	5102	UND	34,0000	28,0000	952,00	0,00	952,00	114,24		12,00	

DADOS ADICIONAIS

INFORMAÇÕES COMPLEMENTARES

Inf. Contribuinte: ENDEREÇO: RUA SEATTLE, 28, QUADRA 10J CENTRAL PARK ARACAGY, ARACAGY, 65.110-000, SAO JOSE DE RIBAMAR, MARESPONSAVEL: A L SILVA BARROS COMERCIO E SERVICOS E CONTATO: (98)99241-3717 Val Aprx dos Trib. Fed. R\$ 8 989,02(7,84%), Trib. Est. R\$ 13 761,07(12,00%), Trib. Muni. R\$ 0,00(0,00%) Fonte: IBPT Ref: NPV F52/010733 - SE NO ATO DA COMPRA, VOCE NAO OPTOU PELA GARANTIA ESTENDIDA DO SEU PRODUTO, TERA O PRAZO DE ATE 30 DIAS ANTES DA DATA DE TERMINO DA GARANTIA DO FABRICANTE PARA ADQUIRI-LA (**) PORTARIA INTERMIN MCT/MDIC/MF No 480 DE 26/07/06 REFERENTE PROCESSO PRODUTIVO BASICO - PORTARIA MCT/MDIC PAGAMENTO EFETUADO EM BOLETO BANCARIO: 1 PARCELA 28668,9 VENC. 2021-10-29 2 PARCELA 28668,9 VENC. 2021-11-29 3 PARCELA 28668,9 VENC. 2021-12-29 4 PARCELA 28668,9 VENC. 2022-01-29 CONFIRA A SUA MERCADORIA NO ATO DO RECEBIMENTO, POIS NAO NOS RESPONSABILIZAMOS POR RECLAMACOES APOS A ASSINATURA DO CANTHOTO OU DO CONHECIMENTO DE FRETE 41132 - MOUSE GT 9318--> Prazo de garantia em Loja : Garantia de 12 meses 45462 - UDP P-GCL(I5 2G 4,240)--> Prazo de garantia em Loja : Garantia de 12 meses 45565 - NOT (I3,4,1T,15,W10)SAMSUNG BOOK BR 11G--> Prazo de garantia em Loja : Garantia de 2 dias 46638 - MONITOR 19 LED BRAZIL PC HDMI/VGA M19W--> Prazo de garantia em Loja : Garantia de 12 meses 46738 - UDP P-GCL(I5 2G 4,240)--> Prazo de garantia em Loja : Garantia de 12 meses 46831 - NOT (I5,4,256,15,W10)ACER A515-54-56W9--> Prazo de garantia em Loja : Garantia de 2 dias 46956 - UDP P-GCL(I5 2G 4,240)--> Prazo de garantia em Loja : Garantia de 12 meses 47050 - TEC USB MULTILASER TC193BU PRETO--> Prazo de garantia em Loja : Garantia de 12 meses 47479 - UDP F-GCL(I3 2G 4,128)--> Prazo de garantia em Loja : Garantia de 12 meses Email do Destinatário: alsbcomercial@gmail.com

RESERVADO AO FISCO

RECEBEMOS DE A R COMERCIO E SERVICOS DE INFORMATICA LTDA OS PRODUTOS E/OU SERVICOS CONSTANTES DA NOTA FISCAL ELETRONICA INDICADA ABAIXO. EMISSÃO: 05/11/2021 VALOR TOTAL: R\$ 1.464,00 DESTINATÁRIO: A L SILVA BARROS COMERCIO E SERVICOS EIRELI - R SEATTLE CENTRAL PARK QD 10J, 28A ARACAGY Sao Jose de Ribamar-MA

NF-e
Nº 000.044.308
Série 000

DATA DE RECEBIMENTO	IDENTIFICAÇÃO E ASSINATURA DO RECEBEDOR	
IDENTIFICAÇÃO DO EMITENTE A R COMERCIO E SERVICOS DE INFORMATICA LTDA RUA D SALA 03, 02 COHATRAC I - 65053-530 SAO LUIS - MA Fone/Fax: 9832384470		DANFE Documento Auxiliar da Nota Fiscal Eletrônica 0 - ENTRADA 1 - SAÍDA
		 CHAVE DE ACESSO 2121 1108 3088 3200 0181 5500 0000 0443 0813 9819 6774 Consulta de autenticidade no portal nacional da NF-e www.nfe.fazenda.gov.br/portal ou no site da Sefaz Autorizadora
NATUREZA DA OPERAÇÃO		PROTOCOLO DE AUTORIZAÇÃO DE USO
VENDA ESTADUAL SIMPLES		421210029385493 - 05/11/2021 11:13:51
INSCRIÇÃO ESTADUAL	INSCRIÇÃO ESTADUAL DO SUBST. TRIBUT.	CNPJ
122304098		08.308.832/0001-81

DESTINATÁRIO / REMETENTE		CNPJ / CPF	DATA DA EMISSÃO
NOME / RAZÃO SOCIAL		23.383.929/0001-42	05/11/2021
A L SILVA BARROS COMERCIO E SERVICOS EIRELI			
ENDEREÇO	BAIRRO / DISTRITO	CEP	DATA DA SAÍDA/ENTRADA
R SEATTLE CENTRAL PARK QD 10J, 28A	ARACAGY	65110-000	05/11/2021
MUNICÍPIO	UF	FONE / FAX	INSCRIÇÃO ESTADUAL
Sao Jose de Ribamar	MA	32584762	124762735
			HORA DA SAÍDA/ENTRADA
			11:13:52

CÁLCULO DO IMPOSTO									
BASE DE CÁLC. DO ICMS	VALOR DO ICMS	BASE DE CÁLC. ICMS S.T.	VALOR DO ICMS SUBST.	V. IMP. IMPORTAÇÃO	V. ICMS UF REMET.	VALOR DO FCP	VALOR DO PIS	V. TOTAL PRODUTOS	
0,00	0,00	0,00	0,00	0,00	0,00	0,00	0,00	1.464,00	
VALOR DO FRETE	VALOR DO SEGURO	DESCONTO	OUTRAS DESPESAS	VALOR TOTAL IPI	V. ICMS UF DEST.	V. TOT. TRIB.	VALOR DA COFINS	V. TOTAL DA NOTA	
0,00	0,00	0,00	0,00	0,00	0,00	514,30	0,00	1.464,00	

TRANSPORTADOR / VOLUMES TRANSPORTADOS		PRETE POR CONTA	CÓDIGO ANTT	PLACA DO VEÍCULO	UF	CNPJ / CPF
NOME / RAZÃO SOCIAL		(0) Emitente				
ENDEREÇO		MUNICÍPIO		UF	INSCRIÇÃO ESTADUAL	
QUANTIDADE	ESPÉCIE	MARCA	NUMERAÇÃO	PESO BRUTO	PESO LÍQUIDO	

DADOS DOS PRODUTOS / SERVIÇOS													
CÓDIGO PRODUTO	DESCRIÇÃO DO PRODUTO / SERVIÇO	NCM/SH	O/CST	CFOP	UN	QUANT	VALOR UNIT	VALOR TOTAL	B.CÁLC ICMS	VALOR ICMS	VALOR IPI	ALIQ. ICMS	ALIQ. IPI
7897103590018	ESTABILIZADOR 300VA BIVOLT 4 TOMADAS TS SHARA Fonte da Carga Tributaria: IBPT / 213928290010010072; 213928290010010069; 213928290010010066; 213928290010010063; 213928290010010062; 213928290010010065; 213928290010010068; 213928290010010071; 213928290010010070; 213928290010010067; 213928290010010064; 213928290010010061 / -GARANTIA: 12MESES NA AUTORIZADA	90328911	0102	5102	UND	12,0000	122,0000	1.464,00	0,00	0,00		0,00	

DADOS ADICIONAIS		RESERVADO AO FISCO
INFORMAÇÕES COMPLEMENTARES LOCAL DE ENTREGA : 23383929000142-R SEATTLE CENTRAL PARK QD 10J, 28A - ARACAGY Sao Jose de Ribamar - MA		
Inf. Contribuinte: Site: https://www.expressinformatica.net/ / E-mail: express@expressinf.com.br & (DOCUMENTO EMITIDO POR ME OU EPP OPTANTE PELO SIMPLES NACIONAL) NAO GERA DIREITO A CREDITO FISCAL ICMS, ISS OU IPI. Valor Aproximado dos Tributos : R\$ 514,30		

RECEBEMOS DE MATEUS SUPERMERCADOS S A MIX ARACAGY OS PRODUTOS E/OU SERVIÇOS CONSTANTES DA NOTA FISCAL ELETRÔNICA INDICADA ABAIXO. EMISSÃO: 19/03/2021 VALOR TOTAL: R\$ 2.099,00 DESTINATÁRIO: A L SILVA BARROS COMER E SERVICOS EIRELI - R SEATTLE CENTRAL PARK QD 10J, s/n ARACAGY S JOSE RIBAMAR-MA

NF-e
Nº. 000.016.012
Série 002

DATA DE RECEBIMENTO: IDENTIFICAÇÃO E ASSINATURA DO RECEBEDOR

DANFE
Documento Auxiliar da Nota Fiscal Eletrônica

MATEUS SUPERMERCADOS S A MIX ARACAGY
R RIO CLARO, S/N
OLHO D'GUA - 65065-390
SAO LUIS - MA Fone/Fax: 0021083535

0 - ENTRADA
1 - SAÍDA

Nº. 000.016.012
Série 002
Folha 1/1

CHAVE DE ACESSO
2121 0303 9955 1501 4036 5500 2000 0160 1214 7209 9850

Consulta de autenticidade no portal nacional da NF-e
www.nfe.fazenda.gov.br/portal ou no site da Sefaz Autorizadora

NATUREZA DA OPERAÇÃO: **LANÇAMENTO EFETUADO EM DECORRÊNCIA DE EMISSÃO DE DOCUMENTO F**

PROTOCOLO DE AUTORIZAÇÃO DE USO: **421210006980170 - 19/03/2021 12:14:05**

INSCRIÇÃO ESTADUAL: 126216819
INSCRIÇÃO MUNICIPAL:
INSCRIÇÃO ESTADUAL DO SUBST. TRIBUT.:
CNPJ / CPF: 03.995.515/0140-36

DESTINATÁRIO / REMETENTE

NOME / RAZÃO SOCIAL: **A L SILVA BARROS COMER E SERVICOS EIRELI**
CNPJ / CPF: 23.383.929/0001-42
DATA DA EMISSÃO: 19/03/2021

ENDEREÇO: **R SEATTLE CENTRAL PARK QD 10J, s/n**
BAIRRO / DISTRITO: **ARACAGY**
CEP: 65110-000
DATA DA SAÍDA/ENTRADA: 19/03/2021

MUNICÍPIO: **S JOSE RIBAMAR**
UF: **MA**
FONE / FAX: 0992413717
INSCRIÇÃO ESTADUAL: 124762735
HORA DA SAÍDA/ENTRADA: 12:14:05

PAGAMENTO

Forma: **Dinheiro**
Valor: **RS 2.099,00**

CÁLCULO DO IMPOSTO									
B.C. CALC. DO ICMS	VALOR DO ICMS	BASE DE CALC. ICMS S.T.	VALOR DO ICMS SUBST.	V. IMP. IMPORTAÇÃO	V. ICMS UF REMET.	V. FCP UF DEST.	VALOR DO PIS	V. TOTAL PRODUTOS	
2.099,00	377,82	0,00	0,00	0,00	0,00	0,00	0,00	2.522,90	
VALOR DO FRETE	VALOR DO SEGURO	DESCONTO	OUTRAS DESPESAS	VALOR TOTAL IPI	V. ICMS UF DEST.	V. TOT. TRIB.	VALOR DA COFINS	V. TOTAL DA NOTA	
0,00	0,00	423,90	0,00	0,00	0,00	0,00	0,00	2.099,00	

TRANSPORTADOR / VOLUMES TRANSPORTADOS

NOME / RAZÃO SOCIAL: FRETE **1-Por conta do Dest**
CÓDIGO ANTT:
PLACA DO VEÍCULO:
UF:
CNPJ / CPF:

ENDEREÇO:
MUNICÍPIO:
UF:
INSCRIÇÃO ESTADUAL:

QUANTIDADE: **1**
ESPÉCIE: **VOLUMES**
MARCA: **DIVERSOS**
NUMERAÇÃO:
PESO BRUTO: **2,500**
PESO LÍQUIDO: **2,500**

DADOS DOS PRODUTOS / SERVIÇOS														
CÓDIGO PRODUTO	DESCRIÇÃO DO PRODUTO / SERVIÇO	NCM/SH	O/CST	CFOP	UN	QUANT	VALOR UNIT	VALOR TOTAL	VALOR DESC	B.CALC ICMS	VALOR ICMS	VALOR IPI	ALIQ. ICMS	ALIQ. IPI
373757	PROJETOR EPSON S41+3300L HDMI	85286200	000	5929	UN	1,0000	2.522,9000	2.522,90	423,90	2.099,00	377,82		18,00	

DADOS ADICIONAIS

INFORMAÇÕES COMPLEMENTARES: ECF Ref.: modelo: 2D ECF:42 COO:7828. Inf. Contribuinte: NF Gerada pelo PDV: 42 e No. Cupom: 7828 e Def. pelo Vendedor 13551 - ELIZIENE CELES DOS SANTOS COSTA

RESERVADO AO FISCO

Impresso em 14/10/2021 às 09:07:29 Gerando em www.fisist.com.br



RECEBAMOS DE TECNO INDUSTRIA E COMERCIO DE COMPUTADORES LTDA OS PRODUTOS/SERVICOS CONSTANTES NA NOTA FISCAL INDICADA AGLADO		VALOR NOTA R\$ 8.234,50	NF-e Nº: 000.073.164 SÉRIE: 1
DATA DE RECEBIMENTO	IDENTIFICAÇÃO ASSINATURA DO RECEBEDOR	DESTINATÁRIO A L SILVA BARROS COMERCIO E SERVICOS E	

TECNO INDUSTRIA E COMERCIO DE COMPUTADORES LTDA AVENIDA DANIEL BIE LA TOUCHEL, 985 ibyte COHAMA SAO LUIS MA TEL/FAX: CEP: 65074115	DANFE DOCUMENTO AUXILIAR DA NOTA FISCAL ELETRONICA 0 - Entrada 1 1 - Saída 1 Nº: 000.073.164 SÉRIE: 1 FOLHA: 1 de 1	 CHAVE DE ACESSO 2121 0307 2728 2500 1267 5500 1000 0731 6410 0073 1656	
	NATURALIZAÇÃO OPERAÇÃO Venda de mercadoria adquirida		PROTOCOLO DE AUTORIZAÇÃO DE USO 421210007771324 - 29/03/2021 19:26:27
INSCRIÇÃO ESTADUAL 123660890	INSCRIÇÃO ESTADUAL SUB-TRIBUTARIA	CNPJ 07.272.825/0012-67	

DESTINATÁRIO/REMITENTE		CNPJ/CPF	DATA DA EMISSÃO
NOME RAZÃO SOCIAL A L SILVA BARROS COMERCIO E SERVICOS E		23.383.929/0001-42	29/03/2021
ENDEREÇO RUA S. 32	BAIRRO/DISTRITO COHATRAC II	CEP 65053-740	DATA DE SAÍDA/ENTRADA 29/03/2021
MUNICÍPIO SAO LUIS	FOXE/FAX (98) 3226-6908	UF MA	HORA DE SAÍDA 19:26:26

FATURA						
CÁLCULO DO IMPOSTO						
BASE DE CÁLCULO DO ICMS 7.095,54	VALOR DO ICMS 988,16	BASE DE CÁLCULO ICMS ST 0,00	VALOR DO ICMS SUBSTITUIÇÃO 0,00	VALOR TOTAL DOS PRODUTOS 8.234,50		
VALOR DO FRETE 0,00	VALOR DO SEGURO 0	DESCONTO 0,00	OUTRAS DESPESAS ACESSÓRIAS 0,00	VALOR DO IPI 0,00	VALOR APROX. DOS TRIBUTOS 0,00	VALOR TOTAL DA NOTA 8.234,50

TRANSPORTADORA/VOLUMES TRANSPORTADOS		FRETE POR CONTA 0 - Rem.	CODIGO ANTI	PLACA DO VEIC	UF	CNPJ/CPF
RAZÃO SOCIAL		MUNICÍPIO		UF	INSCRIÇÃO ESTADUAL	
QUANTIDADE	ESPECIE	MARCA	NUMERAÇÃO	PESO BRUTO	PESO LIQUIDO	

DADOS DO PRODUTO/SERVICO													
PROD	QUANT	UNID	VALOR UNITARIO	VALOR TOTAL	ICMS ICMS	VALOR ICMS	VALOR IPI	ALÍQUOTA	VALOR APROX. DOS TRIBUTOS	VALOR TOTAL		VALOR APROX. DOS TRIBUTOS	
44011	2,00	UND	2.408,64	4.817,28	4,81728	578,67	0,00	12,00	0,00	0,00	0,00	0,00	0,00
08011	4,00	UND	854,305	3.417,22	2.278,26	416,99	0,00	18,00	0,00	0,00	0,00	0,00	0,00

CONTINUAÇÃO DAS INFORMAÇÕES COMPLEMENTARES
 RG DE 26/07/20 REFERENTE PROCESSO EXECUTIVO BASICO - PORTARIA MCT/MDC PAGAMENTO EFETUADO EM BOLETO BANCARIO: 1 PARCELA 2058 03 VENC. 2021-04-28 2 PARCELA 2058 04 VENC. 2021-05-28 3 PARCELA 2058 05 VENC. 2021-06-28 4 PARCELA 2058 06 VENC. 2021-07-28 CONFIRA A SUA MERCADORIA NO ATO DO RECEBIMENTO PODENDO RESPONSABILIZAMOS POR RECLAMAÇÕES ALIÁS A ASSINATURA DO CARRHOTO OU DO CONHECIMENTO DE FRETE SERIALS: 18763 2122912802114 78915197055841 78915197055842 78915197055843 SERIALS: 44611-446110000011:446110000014:18363 - NO BREAK APC BACK-UPS 1200VA AT 115V - Prazo de garantia em loja - Garantia de 7 dias 44611 - UDF P-99TL115_9G_4_L115_2_Peso-de-garantia em Loja - Garantia de 12 meses

Prazo de Garantia: Se o produto apresentar defeitos no Código de Defesa do Consumidor, apresentamos 72 horas (setenta e duas horas) após a emissão desta NF/Cupom para devolução ou troca (sem custos adicionais) mediante esta NF/Cupom. Após esse prazo não será possível a troca ou devolução por qualquer motivo, não sendo possível a devolução por qualquer motivo. Não se aplica a garantia por o caso, sendo a responsabilidade do consumidor. Para mais informações, mediante contato através do telefone 0800 700 0000.

Prazo de Garantia: Se o produto apresentar defeitos em notebooks e notebooks, apresentamos 72 horas (setenta e duas horas) após a emissão desta NF/Cupom para devolução ou troca (sem custos adicionais) mediante esta NF/Cupom. Após esse prazo não será possível a troca ou devolução por qualquer motivo, não sendo possível a devolução por qualquer motivo. Não se aplica a garantia por o caso, sendo a responsabilidade do consumidor. Para mais informações, mediante contato através do telefone 0800 700 0000.

Camilo do Mendes

DADOS ADICIONAIS	
INFORMAÇÕES COMPLEMENTARES ENDEREÇO: RUA S. 32, COHATRAC II, 65 053-740, SAO LUIS, MARSPONSAVEL A L SILVA BARROS COMERCIO E SERVICOS E CONTATO: (98) 99241-3717 Val Aprox dos Trib. Fed: R\$ 648,88 (7,88%), Trib. Est. R\$ 908,14 (12,00%) Trib. Munic: R\$ 0,00 (0,00%) Fonte: IBPT Ref: NIV F10/829165 SE NO ATO DA COMPRA, VOCE NAO OPTOU PELA GARANTIA ESTENDIDA DO SEU PRODUTO, PARA O PRAZO DE ATÉ 30 DIAS ANTES DA DATA DE TÉRMINO DA GARANTIA DO FABRICANTE PARA AQUISIÇÃO (**) PORTARIA INTERMIN MCT/MDC/ME No. 4	RESERVADO AO FISCO

1059
A

RECEBEMOS DE TECNO INDUSTRIA E COMERCIO DE COMPUTADORES LTDA OS PRODUTOS/SERVICOS CONSTANTES NA NOTA FISCAL INDICADA AO LADO		VALOR NOTA R\$ 23.438,77	NF-e Nº: 000.002.354 SERIE: 1
DATA DE RECEBIMENTO / /	IDENTIFICAÇÃO E ASSINATURA DO RECEBEDOR	DESTINATÁRIO A L SILVA BARROS COMERCIO E SERVICOS E	

TECNO INDUSTRIA E COMERCIO DE COMPUTADORES LTDA AV DOS FRANCESES, 51 ALEMANHA SAO LUIS MA TEL/FAX: CEP: 65036281	DANFE DOCUMENTO AUXILIAR DA NOTA FISCAL ELETRÔNICA 0 - Entrada 1 - Saída 1 Nº 000.002.354 SÉRIE: 1 FOLHA: 1 de 2	 CHAVE DE ACESSO 2121 0307 2728 2500 5416 5500 1000 0023 5410 0002 3556 Consulta de autenticidade no portal nacional da NF-e www.nfe.fazenda.gov.br/portal ou no site da Sefaz Autorizadora
---	--	---

NATUREZA DA OPERAÇÃO Venda de mercadoria adquirida	PROTOCOLO DE AUTORIZAÇÃO DE USO 421210007767490 - 29/03/2021 18:47:34
INSCRIÇÃO ESTADUAL 126667284	INSCRIÇÃO ESTADUAL SUB TRIBUTARIA CNPJ 07.272.825/0054-16

DESTINATÁRIO/REMETENTE

NOME/RAZÃO SOCIAL A L SILVA BARROS COMERCIO E SERVICOS E		CNPJ/CPF 23.383.929/0001-42	DATA DA EMISSÃO 29/03/2021
ENDEREÇO RUA S, 32	BAIRRO/DISTRITO COHATRAC II	CEP 65053-740	DATA DE SAÍDA/ENTRADA 29/03/2021
MUNICÍPIO SAO LUIS	FONE/FAX (98) 3226-6908	UF MA	INSCRIÇÃO ESTADUAL 124762735
			HORA DE SAÍDA 18:47:16

FATURA

CÁLCULO DO IMPOSTO

BASE DE CÁLCULO DE ICMS 22.299,81	VALOR DO ICMS 2.812,66	BASE DE CÁLCULO ICMS ST 0,00	VALOR DO ICMS SUBSTITUIÇÃO 0,00	VALOR TOTAL DOS PRODUTOS 23.438,77
VALOR DO FRETE 0,00	VALOR DO SEGURO 0	DESCONTO 0,00	OUTRAS DESPESAS ACESSÓRIAS 0,00	VALOR DO IPI 0,00
			VALOR APROX. DOS TRIBUTOS 0,00	VALOR TOTAL DA NOTA 23.438,77

TRANSPORTADOR/VOLUMES TRANSPORTADOS

RAZÃO SOCIAL	FRETE POR CONTA 0 - Rem.	CÓDIGO ANTT	PLACA DO VEIC	UF	CNPJ/CPF
ENDEREÇO	MUNICÍPIO		UF	INSCRIÇÃO ESTADUAL	
Q'ANTIDADE	ESPECIE VOL	MARCA	NUMERAÇÃO	PESO BRUTO 84,908	PESO LÍQUIDO 84,908

DADOS DO PRODUTO/SERVIÇO

COD PROD	DESCRIÇÃO DO PRODUTO/SERVIÇO	NCM SI	CST	CFOP	UNID	QUANT	VALOR UNITARIO	VALOR TOTAL	B.CALC.ICMS	VALOR ICMS	VALOR IPI	ALÍQUOTAS		VALOR APROX DOS TRIBUTOS
												ICMS	IPI	
44525	***UDP F GCL 13 2G 4,240	84715010	0 00	5102	UND	4,00	1.298,83	5.195,32	5.195,32	623,44	0,00	12,00	0,00	0,00
42852	***UDP F GCL 13 4G 4,120	84715010	0 00	5102	UND	1,00	1.502,53	1.502,53	1.502,53	180,30	0,00	12,00	0,00	0,00
43261	***UDP F GCL 13 4G 4,120	84715010	0 00	5102	UND	1,00	1.502,53	1.502,53	1.502,53	180,30	0,00	12,00	0,00	0,00
44561	***UDP F GCL 13 4G 4,120	84715010	0 00	5102	UND	1,00	1.395,83	1.395,83	1.395,83	167,50	0,00	12,00	0,00	0,00
12673	***GRAV. DVD SATA LITEON 22X PRETA	84717029	0 00	5102	UND	9,00	100,80	907,20	907,20	108,86	0,00	12,00	0,00	0,00
18363	***NOBREAK APC BACK UPS 1200VA AUT 115V	85044040	4 20	5102	UND	4,00	854,305	3.417,22	2.278,26	410,09	0,00	18,00	0,00	0,00
25315	***TEC USB GT SLIM GT850 PRETO	84716052	0 00	5102	UND	9,00	21,60	194,40	194,40	21,33	0,00	12,00	0,00	0,00
25626	***MOUSE GT SK9935	84716053	0 00	5102	UND	9,00	13,92	125,28	125,28	15,03	0,00	12,00	0,00	0,00
30009	***MULTI LASER MONO BROTHER DCP1617NW 1060	84433113	0 00	5102	UND	1,00	1.631,04	1.631,04	1.631,04	195,72	0,00	12,00	0,00	0,00
38002	***MULTI JT TANK EPSON L3150 RFF1544	84433111	0 00	5102	UND	1,00	1.199,04	1.199,04	1.199,04	143,88	0,00	12,00	0,00	0,00
38779	***ROTEADOR WIH INTELBRAS AC1200 ACTION RF	85176241	0 00	5102	UND	1,00	209,53	209,53	209,53	25,14	0,00	12,00	0,00	0,00
39531	***MONITOR 19.5 LED GOLDENTEC HDMI MGI9	85285220	0 00	5102	UND	9,00	519,00	4.671,00	4.671,00	560,52	0,00	12,00	0,00	0,00
41077	***SSD 480GB HKVISION C100	84717019	0 00	5102	UND	2,00	471,90	943,80	943,80	113,26	0,00	12,00	0,00	0,00
38980	***MEM DDR4 8GB 2400 GT	84733042	0 00	5102	UND	2,00	272,025	544,05	544,05	65,29	0,00	12,00	0,00	0,00

CONTINUAÇÃO DAS INFORMAÇÕES COMPLEMENTARES

80 DE 26/07/06 REFERENTE PROCESSO PRODUTIVO BASICO - PORTARIA MCT/MDIC PAGAMENTO EFETUADO EM BOLETO BANCARIO: 1 PARCELA 5859,69 VENC. 2021-04-28 2 PARCELA 5859,69 VENC. 2021-05-28 3 PARCELA 5859,69 VENC. 2021-06-28 4 PARCELA 5859,7 VENC. 2021-07-28 CONFIRA A SUA MERCADORIA NO ATO DO RECEBIMENTO, POIS NAO NOS RESPONSABILIZAMOS POR RECLAMACOES APOS A ASSINATURA DO CANHOTO OU DO CONHECIMENTO DE FRETE 12673 - GRAV. DVD SATA LITEON 22X PRETA--> Prazo de garantia em Loja : Garantia de 12 meses 18363 - NO BREAK APC BACK-UPS 1200VA AUT/115V--> Prazo de garantia em Loja : Garantia de 7 dias 25315 - TEC USB GT SLIM GT850 PRETO--> Prazo de garantia em Loja : Garantia de 12 meses 25626 - MOUSE GT SK9935--> Prazo de garantia em Loja : Garantia de 12 meses 30009 - MULTI LASER MONO BROTHER DCP1617NW 1060--> Prazo de garantia em Loja : Garantia de 3 dias 38002 - MULTI JT TANK EPSON L3150 (REF T544)--> Prazo de garantia em Loja : Sem Garantia 38779 - ROTEADOR WIFI INTELBRAS AC1200 ACTION RF--> Prazo de garantia em Loja : Garantia de 12 meses 38980 - MEM DDR4 8GB 2400 GT--> Prazo de garantia em Loja : Garantia de 12 meses 39531 - MONITOR 19.5 LED GOLDENTEC HDMI MGI9--> Prazo de

DADOS ADICIONAIS

INFORMAÇÕES COMPLEMENTARES ENDEREÇO: RUA S, 32, COHATRAC II, 65.053-740, SAO LUIS, MARANHÃO.	RESERVADO AO FISCO
---	--------------------



RECEBEMOS DE TECNO INDUSTRIA E COMERCIO DE COMPUTADORES LTDA OS PRODUTOS/SERVIÇOS CONSTANTES NA NOTA FISCAL INDICADA AO LADO		VALOR NOTA R\$ 5.866,00	NF-e Nº: 000.002.572 SÉRIE: 1
DATA DE RECEBIMENTO: / /	IDENTIFICAÇÃO E ASSINATURA DO RECEBEDOR	DESTINATÁRIO WANDERSON WILKE ROCHA DOS SANTOS AMORIM	

TECNO INDUSTRIA E COMERCIO DE COMPUTADORES LTDA AV DOS FRANCESES, 51 ALEMANHA SAO LUIS MA TEL/FAX: CEP: 65036281	DANFE DOCUMENTO AUXILIAR DA NOTA FISCAL ELETRÔNICA 0 - Entrada 1 - Saída <input checked="" type="checkbox"/> 1 Nº 000.002.572 SÉRIE: 1 FOLHA: 1 de 1	 CHAVE DE ACESSO 2121 0407 2728 2500 5416 5500 1000 0025 7210 0002 5730
		Consulta de autenticidade no portal nacional da NF-e www.nfe.fazenda.gov.br/portal ou no site da Sefaz Autorizadora
NATUREZA DA OPERAÇÃO Venda de mercadoria adquirida		PROTOCOLO DE AUTORIZAÇÃO DE USO 421210008458830 - 07/04/2021 10:36:47
INSCRIÇÃO ESTADUAL 126667284	INSCRIÇÃO ESTADUAL SUB TRIBUTARIA	CNPJ 07.272.825/0054-16

DESTINATÁRIO/REMETENTE

NOME/RAZÃO SOCIAL WANDERSON WILKE ROCHA DOS SANTOS AMORIM		CNPJ/CPF 11.661.354/0001-01	DATA DA EMISSÃO 07/04/2021
ENDEREÇO RUA QUARENTA E NOVE, 13 1	BAIRRO/DISTRITO VINHAIS	CEP 65071-260	DATA DE SAÍDA/ENTRADA 07/04/2021
MUNICÍPIO SAO LUIS	FONE/FAX (98) 98712-7282	UF MA	INSCRIÇÃO ESTADUAL 123282217
			HORA DE SAÍDA 10:36:42

FATURA

CÁLCULO DO IMPOSTO

BASE DE CÁLCULO DE ICMS 5.866,00	VALOR DO ICMS 703,92	BASE DE CÁLCULO ICMS ST 0,00	VALOR DO ICMS SUBSTITUIÇÃO 0,00	VALOR TOTAL DOS PRODUTOS 5.866,00
VALOR DO FRETE 0,00	VALOR DO SEGURO 0	DESCONTO 0,00	OUTRAS DESPESAS ACESSÓRIAS 0,00	VALOR DO IPI 0,00
			VALOR APROX. DOS TRIBUTOS 0,00	VALOR TOTAL DA NOTA 5.866,00

TRANSPORTADOR/VOLUMES TRANSPORTADOS

RAZÃO SOCIAL	FRETE POR CONTA 0 - Rem.	CÓDIGO ANTI	PLACA DO VEÍC	UF	CNPJ/CPF
ENDEREÇO	MUNICÍPIO		UF	INSCRIÇÃO ESTADUAL	
QUANTIDADE	ESPÉCIE VOL	MARCA	NUMERAÇÃO	PESO BRUTO 5,000	PESO LÍQUIDO 5,000

DADOS DO PRODUTO/SERVIÇO

COD PROD	DESCRIÇÃO DO PRODUTO/SERVIÇO	NCM SH	CST	CROP	UNID	QUANT	VALOR UNITARIO	VALOR TOTAL	B.CALC ICMS	VALOR ICMS	VALOR IPI	ALÍQUOTAS		VALOR APROX DOS TRIBUTOS
												ICMS	IPI	
44826	***NOT 13,4,1T,15,W10 LENOVO S145 10G	84713019	0 00	5102	LIND	2,00	2.933,00	5.866,00	5.866,00	703,92	0,00	12,00	0,00	0,00

CONTINUAÇÃO DAS INFORMAÇÕES COMPLEMENTARES

O: 1 PARCELA 1466.5 VENC. 2021-05-06 2 PARCELA 1466.5 VENC. 2021-06-06 3 PARCELA 1466.5 VENC. 2021-07-06 4 PARCELA 1466.5 VENC. 2021-08-06 CONFIRA A SUA MERCADORIA NO ATO DO RECEBIMENTO, POIS NÃO NOS RESPONSABILIZAMOS POR RECLAMAÇÕES APOS A ASSINATURA DO CAMBOTO OU DO CONHECIMENTO DE FRETE
 Seriais: 44826->1950425574971;1950425574972;44826 - NOT (13,4,1T,15,W10) LENOVO S145 10G-> Prazo da garantia em Loja : Garantia de 2 dias



TECNO INDUSTRIA E COMERCIO DE COMPUTADORES LTDA
AV DOS FRANCESES 51
ALEMANHA SAO LUIS-MA CEP:65.036-281
Fone/Fax: 08535354444 CNPJ:07.272.825/0054-16
www.ibyte.com.br

PROPOSTA
NPV F52/009708
Data 2021-08-18

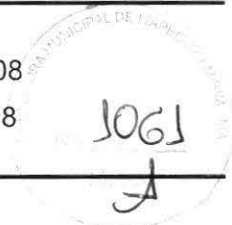

Conforme solicitado por vossa senhoria segue nossa proposta para fornecimento dos itens abaixo

CL 786310

Nome A L SILVA BARROS COMERCIO E SERVICOS E Bairro ARACAGY
Endereço RUA SEATTLE 28 QUADRA 10J CENTRAL PARK ARAÇAGY CEP 65.110-000
Cidade SAO JOSE DE RIBAMAR Telefone (98)3226-6908
CGC/CPF 23.383.929/0001-42 Insc.Est/RG 124762735

Descrição	Quant.	Val.Unit	Val.IPI	Val.ICMS	Val.Total
45956 - NOT (13,4,1T,15,W10)LENOVO IDEAPAD3 10G	5.000	2,977.30	0.00	0.00	14,886.50
Total			0.00	0.00	14,886.50

SUBTOTAL GERAL	14,886.50
FRETE FOB	0.00
TOTAL GERAL	14,886.50

Condição de Pagamento

Data	Forma de Pagamento	Prazo	Valor Total
2021-09-17	DUPLICATA	VENCIMENTO	3,721.63
2021-10-17	DUPLICATA	VENCIMENTO	3,721.63
2021-11-17	DUPLICATA	VENCIMENTO	3,721.63
2021-12-17	DUPLICATA	VENCIMENTO	3,721.61

Observação

A L SILVA BARROS COMERCIO E SERVICOS E
CLIENTE

THIAGO SAMPAIO
/ thiago.sampaio@ibyte.com.br



TECNO INDUSTRIA E COMERCIO DE COMPUTADORES LTDA
AV DOS FRANCESES 51
ALEMANHA SAO LUIS-MA CEP:65.036-281
Fone/Fax: 08535354444 CNPJ:07.272.825/0054-16
www.ibase.com.br

PROPOSTA
NPV F52/010549
Data 2021-09-16

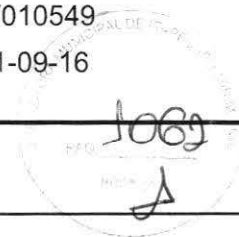

Conforme solicitado por vossa senhoria segue nossa proposta para fornecimento dos itens abaixo

CL 786310

Nome A L SILVA BARROS COMERCIO E SERVICOS E Bairro ARACAGY
Endereço RUA SEATTLE 28 QUADRA 10J CENTRAL PARK ARAÇAGY CEP 65.110-000
Cidade SAO JOSE DE RIBAMAR Telefone (98)3226-6908
CGC/CPF 23,383.929/0001-42 Insc.Est/RG 124762735

Descrição	Quant.	Val.Unit	Val.IPI	Val.ICMS	Val.Total
46163 - TBL GALAXY TAB A7 T220 32GB 8.7 GRAF	56.000	1,099.00	0.00	0.00	61,544.00
Total					61,544.00

SUBTOTAL GERAL	61,544.00
FRETE FOB	0.00
TOTAL GERAL	61,544.00

Condição de Pagamento

Data	Forma de Pagamento	Prazo	Valor Total
2021-10-16	DUPLICATA	VENCIMENTO	15,386.00
2021-11-16	DUPLICATA	VENCIMENTO	15,386.00
2021-12-16	DUPLICATA	VENCIMENTO	15,386.00
2022-01-16	DUPLICATA	VENCIMENTO	15,386.00

Observação

A L SILVA BARROS COMERCIO E SERVICOS E
CLIENTE

THIAGO SAMPAIO
/ thiago.sampaio@ibase.com.br



À
PMIM/MA - PREFEITURA MUNICIPAL DE ITAPECURU MIRIM
REFERÊNCIA: PE 12/2021

PROPOSTA COMERCIAL READEQUADA

A empresa LS SERVIÇOS DE INFORMÁTICA E ELETRÔNICA LTDA EPP, CNPJ nº 10.793.812/0001-95, Endereço: SHCS CR 516, Bloco B, nº 69, Parte C055, 1º Pavimento, Asa Sul, Brasília, Distrito Federal, por intermédio de seu representante legal, apresenta PROPOSTA COMERCIAL READEQUADA, conforme condições descritas abaixo.

Item	Descrição	Qty	Preço Unitário R\$	Preço total R\$
15	Tablet 8.7" Samsung Galaxy Tab A7 Lite (SM-T225), 4G, 32GB.	180 Un.	1.144,35	205.983,00
VALOR TOTAL DO LOTE: R\$ 205.983,00 (DUZENTOS E CINCO MIL NOVECENTOS E OITENTA E TRES REAIS)				

- ESPECIFICAÇÕES (ITEM15)

Com sistema operacional Android 8.0, tela de 8" (oito polegadas) com tecnologia TFT; Processador Quad Core 2.0 GHz; Memória RAM 2GB; Armazenamento interno de 32GB; possui SLOT para cartão de memória microSD; Câmera traseira de 8MP (oito megapixel) e frontal de 2MP (dois megapixel); Conexão USB, Wi-fi 802.11 a/b/g/n 2.4+5GHz, Bluetooth v4.2, 3G/4G habilitado para funcionamento nas frequências do sistema brasileiro de comunicação móvel, desbloqueado para todas as operadoras; possui sistema de GPS integrado. Garantia de 12 meses.

- DECLARAÇÕES

Declaramos que no preço proposto estão inclusos todos os custos necessários para o fornecimento dos equipamentos, objeto do certame, como todas as despesas com a mão de obra a ser utilizada, bem como todos os tributos, encargos trabalhistas, comerciais e quaisquer outras despesas que incidam ou venham a incidir sobre o objeto desta licitação, e que influenciem na formação dos preços desta Proposta.

Razão: LS SERVIÇOS DE INFORMÁTICA E ELETRÔNICA LTDA – EPP
CNPJ: 10.793.812/0001-95 Tel:61 – 3968.9898 CEP70.632-100
Endereço: SHCS CR 516, Bloco B, nº 69, Parte C055, 1º Pavimento, Asa Sul, Brasília, Distrito Federal
www.realinformatica.net.br
Página 1 de 3

SILVIO MOREIRA
DOS
SANTOS:83041770
130
Assinado de forma digital
por SILVIO MOREIRA DOS
SANTOS:83041770130
Dados: 2021.11.11
18:11:44 -03'00'



A

PMIM/MA - PREFEITURA MUNICIPAL DE ITAPECURU MIRIM
REFERÊNCIA: PE 12/2021

Declaramos total concordância com todas as condições estabelecidas no Edital do Pregão Eletrônico nº 12/2021 e seus anexos.

- CONDIÇÕES GERAIS

A validade desta proposta é de 90 dias, contados a partir da data marcada para a abertura de propostas.

O prazo de pagamento desta proposta é de até 30 dias.

Os prazos de entrega para os equipamentos ofertados são:

ITEM 15: 10 Dias contados a partir da data do recebimento da nota de empenho.

Os prazos de garantia para os equipamentos ofertados são:

ITEM 15: 12 meses.

- DADOS DO REPRESENTANTE E GESTOR DO CONTRATO

Nome: Silvio Moreira dos Santos

Estado Civil: Solteiro

CPF: Nº 830.417.701-30

RG: Nº 1822305 SSP/DF

Cargo: Sócio

E-mail para contato: licitacao@realinformatica.net.br

- DADOS DA EMPRESA

Razão Social: LS SERVIÇOS DE INFORMÁTICA E ELETRÔNICA LTDA EPP

Endereço: SHCS CR 516, Bloco B, nº 69, Parte C055, 1º Pavimento, Asa Sul, Brasília, Distrito

Razão: LS SERVIÇOS DE INFORMÁTICA E ELETRÔNICA LTDA – EPP
CNPJ: 10.793.812/0001-95 Tel:61 – 3968.9898 CEP70.632-100

Endereço: SHCS CR 516, Bloco B, nº 69, Parte C055, 1º Pavimento, Asa Sul, Brasília, Distrito Federal

www.realinformatica.net.br

Página 2 de 3

SILVIO
MOREIRA DOS
SANTOS:83041
770130

Assinado de forma digital por SILVIO MOREIRA DOS SANTOS:83041770130
Dados: 2021.11.11 18:11:58 -03'00'



À
PMIM/MA - PREFEITURA MUNICIPAL DE ITAPECURU MIRIM
REFERÊNCIA: PE 12/2021

Federal

CEP: 70.632-100.

CNPJ: 10.793.812/0001-95

CF/DF nº 07.520.017/00178

Contato: Silvio Moreira dos Santos

Telefone: (061) 3968-9898

E-mails para envio de Instrumento Contratual e Nota de Empenho:

empenho@realinformatica.net.br

Banco: BANCO DO BRASIL Agencia: 1003-0 Conta Corrente nº55.560-6

Banco: Caixa Econômica Federal Agencia: 0972 Operação: 003 Conta Corrente nº3461-4

Brasília- DF, 8 de outubro de 2021.

Atenciosamente,

SILVIO MOREIRA DOS
SANTOS:83041770130

Assinado de forma digital por
SILVIO MOREIRA DOS
SANTOS:83041770130
Dados: 2021.11.11 18:12:08 -03'00'

LS SERVIÇOS DE INFORMATICA LTDA – EPP
CNPJ: 10.793.812/0001-95
SILVIO MOREIRA DOS SANTOS - SÓCIO
CPF: Nº 830.417.701-30 / RG: Nº 1822305 SSP/DF
SÓCIO



À
PMIM/MA - PREFEITURA MUNICIPAL DE ITAPECURU MIRIM
REFERÊNCIA: PE 12/2021

PLANILHA DE COMPOSIÇÃO DE CUSTO

ITEM:	DESCRIÇÃO DETALHADA DO ITEM
15	Tablet Samsung Galaxy Tab A7 Lite (SM-T225)
CUSTO DE AQUISIÇÃO / PRODUÇÃO EM R\$ (A)	
CUSTO DO PRODUTO NO FABRICANTE	998,90
CUSTO DA GARANTIA NO FABRICANTE	0,0
CUSTO DE SOFTWARE	0,0
IMPOSTOS E TAXAS EM R\$ (B)	
PIS/COFINS (Apuração Débito menos Crédito)	13,45
ICMS (Apuração Débito menos Crédito)	17,45
ICMS (Diferencial de Alíquota)	0,0
ISS (sobre serviço de garantia do fabricante)	0,0
I.R e CSLL	25,18
TRANSPORTE - CUSTO DE CARGA E DESCARGA EM R\$ (C)	
FRETE (por conta do fornecedor)	9,15
OUTROS CUSTOS EM R\$ (D)	
DESPESAS ADMINISTRATIVAS	40,05
LUCRO R\$ (E)	
LUCRO	40,16
VALOR TOTAL DO ITEM (A+B+C+D+E)	R\$ 1.144,35
VALOR TOTAL R\$ 205.983,00 (DUZENTOS E CINCO MIL NOVECENTOS E OITENTA E TRÊS REAIS).	

Brasília- DF, 8 de outubro de 2021.

Atenciosamente,

SILVIO MOREIRA DOS
SANTOS:8304177013
0

Assinado de forma digital por SILVIO
MOREIRA DOS SANTOS:83041770130
Dados: 2021.11.12 13:25:01 -03'00'

LS SERVIÇOS DE INFORMATICA LTDA – EPP
CNPJ: 10.793.812/0001-95
SILVIO MOREIRA DOS SANTOS - SÓCIO
CPF: Nº 830.417.701-30 / RG: Nº 1822305 SSP/DF
SÓCIO

Razão: LS SERVIÇOS DE INFORMATICA E ELETRÔNICA LTDA – EPP
CNPJ: 10.793.812/0001-95 Tel:61 – 3968.9898 CEP70.632-100
Endereço: SHCS CR 516, Bloco B, nº 69, Parte C055, 1º Pavimento, Asa Sul, Brasília, Distrito Federal
www.realinformatica.net.br



ESTADO DO MARANHÃO
PREFEITURA MUNICIPAL DE ITAPECURU MIRIM
SECRETARIA MUNICIPAL DE SAÚDE
CNPJ: 05.648.696/0001-80



PREGÃO ELETRÔNICO Nº 012/2021

Item 1

Empresa: A.L. SILVA BARROS COMÉRCIO E SERVIÇOS EIRELI
TABLET: MARCA: SAMSUNG - MODELO: TAB A7 T220 32GB 8.7 GRAF
OBS: NÃO ATENDE às especificações pois não possui conectividade 3G/4G.
Pesquisa realizada em (<https://www.samsung.com/br/tablets/galaxy-tab-a/galaxy-tab-a7-lite-gray-32gb-sm-t220nzapzto/>)

Item 5

Empresa: A.L. SILVA BARROS COMÉRCIO E SERVIÇOS EIRELI
IMPRESSORA DE CUPOM: MARCA: Tanca - MODELO: 1955
OBS: NÃO ATENDE, não encontramos o modelo na página de produtos do fabricante.
Pesquisa realizada em (<https://www.tanca.com.br/automacao-comercial.php>)

Item 9

Empresa: A.L. SILVA BARROS COMÉRCIO E SERVIÇOS EIRELI
ESTABILIZADOR: MARCA: TS SHARA - MODELO: POWEREST BIVOLT
OBS: ATENDE ÀS ESPECIFICAÇÕES.
Pesquisa realizada em (<https://tsshara.com.br/produtos-tsshara/estabilizadores/>)

Item 15

Empresa: LS SERVIÇOS DE INFORMÁTICA E ELETRÔNICA LTDA EPP
TABLET: MARCA: Samsung - MODELO: Galaxy Tab A7 Lite (SM-T225), 4G, 32GB.
OBS: ATENDE ÀS ESPECIFICAÇÕES.
Pesquisa realizada em (<https://www.samsung.com/br/tablets/galaxy-tab-a/galaxy-tab-a7-lite-lte-gray-32gb-sm-t225nzapzto/>)

Item 16

Empresa: A.L. SILVA BARROS COMÉRCIO E SERVIÇOS EIRELI
NOTEBOOK: MARCA: Lenovo - MODELO: Ideapad S145
OBS: ATENDE ÀS ESPECIFICAÇÕES.
Pesquisa realizada em (https://megatron.com.br/produto_detalhe/filtros-de-linha-bivolt)

Itapecuru Mirim, 16 de novembro de 2021

Rôneldy Henrique Costa Cardoso
Superintendente de Informática

Rôneldy Henrique Costa Cardoso
Superintendente de Informática
SEMUS
MAT : 197-1

**COMERCIAL
BARROS**
BARROS COMERCIO E SERVIÇOS



PROPOSTA READEQUADA Nº 052/2021

PROCESSO ADMINISTRATIVO N.º 134/2021 – SEMUS

PREGÃO ELETRÔNICO Nº 012/2021

Pelo presente, submetemos à apreciação de V.Sª nossa Proposta de Preço tendo como objeto o eventual e futuro de fornecimento de materiais e equipamentos para informatização das unidades básicas de saúde para atender as necessidades da Secretaria Municipal de Saúde do município de Itapecuru-Mirim/MA, conforme condições, quantidades e exigências estabelecidas no Edital e seus anexos, já inclusos todos os custos necessários tais como impostos, taxas, tributos, seguros e quaisquer outras despesas que incidam ou venham incidir sobre o objeto em questão.

RAZÃO SOCIAL: A.L. SILVA BARROS COMÉRCIO E SERVIÇOS EIRELI

NOME FANTASIA: BARROS COMERCIO E SERVICOS

ENDEREÇO: Rua Seattle, 28 A, Quadra 10 J, Central Park, Araçagy, São José de Ribamar – MA.

CNPJ: 23.383.929/0001-42

Inscrição Estadual: 12.476.27-35

Inscrição Municipal: 291.668-1

Telefones de Contato: (98) 99241-3717; (98) 3258-4762

Representante Legal

Ana Larissa Silva Barros

RG: 024875752003-4 SSP MA

CPF: 025.496.353-61

Cargo: Proprietária da Empresa

Endereço Eletrônico: alsbcomercial@gmail.com

DADOS BANCÁRIOS: Titularidade: **A.L. SILVA BARROS COMÉRCIO E SERVIÇOS**

Banco: Banco do Brasil: Agência: 3649 – 8 // Conta Corrente: 47772 – 9.

LOTE ÚNICO						
ITEM	DESCRIÇÃO	UND	MARCA	QTD	VALOR UNIT.	VALOR TOTAL
01	TABLET - Com sistema operacional Android 8.0 ou superior, tela de no mínimo 8" (oito polegadas) com tecnologia TFT; Processador Quad Core 2.0 GHz ou superior; Memória RAM 2GB ou superior; Armazenamento interno de no mínimo 32GB; Deve possuir SLOT para cartão de memória microSD; Câmera traseira de 8MP (oito megapixel) e frontal de 2MP (dois megapixel); Conexão USB, Wi-fi 802.11 a/b/g/n 2.4+5GHz, Bluetooth v4.2 ou superior, 3G/4G habilitado para funcionamento nas	UND	Marca: SAMSUNG Modelo: Galaxy Tab A (8") Wi-Fi	60	R\$ 935,00	R\$ 56.100,00

BARROS COMERCIO E SERVIÇOS

	<p>frequências do sistema brasileiro de comunicação móvel, desbloqueado para todas as operadoras; Deve possuir sistema de GPS integrado. Garantia mínima de 12 meses.</p>					
02	<p>NOTEBOOK - computador portátil (notebook) com processador de 4 Núcleos, 8 threads, frequência mínima de 3.0 GHz; SSD de no mínimo 256GB PCIe NVMe M.2; memória RAM de 8 GB, em 2 módulos idênticos de 4 GB cada, do tipo SDRAM DDR4 2.133 MHz ou superior, tela LCD ou LED de no mínimo 14" (quatorze) polegadas e no máximo 15.6" (quinze ponto seis) polegadas widescreen, teclado padrão ABNT2, mouse touchpad com 2 botões integrados, interfaces de rede 10/100/1000 conector rj-45 fêmea e WIFI padrão IEEE 802.11a/b/g/n, sistema operacional Windows 10 pro (64 bits) em português brasileiro, bateria recarregável do tipo íon de lítion com no mínimo 6 células, fonte externa automática compatível com o item, possuir interfaces USB 2.0 e 3.0, 1 HDMI, leitor de cartão, webcam HD (720p) integrada. Peso máximo de 2,0 KG. Deverá vir acompanhado de maleta do tipo acolchoada para transporte e acondicionamento do equipamento. O equipamento deverá ser novo, sem uso, reforma ou recondicionamento. Deve estar em linha de produção pelo fabricante. Garantia mínima de 12 meses.</p>	UND	<p>Marca: Lenovo Modelo: IdeaPad S145</p>	10	R\$ 3.219,90	R\$ 32.199,00
03	<p>COMPUTADOR DESKTOP - Com processador de 6 Núcleos, 12 threads e frequência mínima de 2.5 GHz; SSD 256 GB, memória RAM de 8 GB, em 2 módulos idênticos de 4 GB cada, do tipo SDRAM ddr4 2.133 MHz ou superior, operando em modalidade dual CHANNEL. Controladora gráfica integrada para utilização de no mínimo 02 (dois) monitores simultâneos. Possuir no mínimo 2 saídas de vídeo, sendo pelo menos 1 digital do tipo HDMI ou display PORT. Unidade combinada de gravação de disco ótico CD, DVD rom. Teclado USB no padrão ABNT2 e mouse ótico USB, 800 DPI, 2 botões, scroll com fio. Monitor de LED</p>	UND	<p>Marca: Goldentec GGL Modelo: UDP GAMER-GGL (15 4G, 8,256)</p> <p>Marca: Prizi Modelo: PZ0019 HDMI</p>	10	R\$ 3.049,90	R\$ 30.499,00

	com tamanho mínimo de 19'' polegadas e tamanho máximo 22'' polegadas (widescreen 16:9). Interfaces de rede 10/100/1000 e WIFI padrão IEEE802.11 b/g/n/ac e Bluetooth® 4.2 ou superior. Sistema operacional Windows 10 pro (64 bits) licenciado em português brasileiro. Fonte compatível e que suporte toda a configuração exigida no item. Gabinete e periféricos deverão funcionar na vertical ou horizontal. Todos os equipamentos ofertados (gabinete, teclado, mouse e monitor) devem possuir gradações neutras nas cores preta ou cinza, e manter o mesmo padrão de cor. Todos os componentes do produto deverão ser novos, sem uso, reforma ou recondicionamento. Deve estar em linha de produção pelo fabricante. Garantia mínima de 12 meses.					
05	IMPRESSORA DE CUPOM - Com tecnologia térmica direta, guilhotina para corte automático, velocidade da impressão mínimo de 250mm por segundo, compatível com rolo contínuo de 80mmx40m, conexão USB/Ethernet; Bivolt. Deve estar em linha de produção pelo fabricante. Garantia mínima de 12 meses.	UND	Marca: Tanca Modelo: 1955	15	R\$ 714,00	R\$ 10.710,00
07	ROTEADOR WIFI - deverá suportar no mínimo os padrões IEEE 802.11a/b/g/n/ac. Mínimo de 4 portas Gigabit (1 WAN e 3 LAN). Porta WAN com suporte a endereço IP estático. DHCP client, PPPoE, PPTP e L2TP. Frequência de operação: 2,4 GHz e 5 GHz; Deverá suportar no mínimo os padrões de segurança WPA-WPA2/PSK com criptografia TKIP e/ou AES. Possuir suporte à IPv6. Possuir suporte à Controle parental e controle da banda. Deverá suportar filtro de endereços de MAC e IP. Garantia mínima de 12 meses.	UND	Marca: TP LINK Modelo: Archer C80 Ac1900	20	R\$ 198,00	R\$ 3.960,00
09	Estabilizador para Impressora Laser – Potência real mínima de 600W; Tensão entrada: Bivolt automático 115/127/220V; Tensão saída: 115V; Conexão de entrada: Plugue NBR 14136; Conexão de saída: no mínimo 5 tomadas NBR 14136; Possuir Fusível rearmável; Possuir Filtro de Linha; Possuir a função TRUE RMS; Possuir a	UND	Marca: TS SHARA Modelo: POWEREST BIVOLT	10	R\$ 316,00	R\$ 3.160,00

BARROS COMERCIO E SERVIÇOS

	função de Autoteste; Proteções para a carga: Ruído, Sobretensão e Subtensão de rede elétrica, Surtos de tensão na rede, Correção de variação da rede elétrica por degrau; Proteções do estabilizador: Sobreaquecimento, sobrecarga e curto-circuito; Garantia mínima de 12 meses.					
10	FILTRO LINHA - tensão alimentação: 110,220 v, quantidade saída: 6 tomadas mod. universal, características adicionais: chave liga/desliga, fusível 7 amperes. Garantia mínima de 06 meses.	UND	Marca: Megatron Modelo: 10A SM Preto	20	R\$ 29,50	R\$ 590,00
16	NOTEBOOK - computador portátil (notebook) com processador de 4 Núcleos, 8 threads, frequência mínima de 3.0 GHz; SSD de no mínimo 256GB PCIe NVMe M.2; memória RAM de 8 GB, em 2 módulos idênticos de 4 GB cada, do tipo SDRAM DDR4 2.133 MHz ou superior, tela LCD ou LED de no mínimo 14" (quatorze) polegadas e no máximo 15.6" (quinze ponto seis) polegadas widescreen, teclado padrão ABNT2, mouse touchpad com 2 botões integrados, interfaces de rede 10/100/1000 conector rj-45 fêmea e WIFI padrão IEEE 802.11a/b/g/n, sistema operacional Windows 10 pro (64 bits) em português brasileiro, bateria recarregável do tipo íon de lítio com no mínimo 6 células, fonte externa automática compatível com o item, possuir interfaces USB 2.0 e 3.0, 1 HDMI, leitor de cartão, webcam HD (720p) integrada. Peso máximo de 2,0 KG. Deverá vir acompanhado de maleta do tipo acolchoada para transporte e acondicionamento do equipamento. O equipamento deverá ser novo, sem uso, reforma ou recondicionamento. Deve estar em linha de produção pelo fabricante. Garantia mínima de 12 meses.	UND	Marca: Lenovo Modelo: Ideapad S145	30	R\$ 3.299,90	R\$ 98.997,00
17	COMPUTADOR DESKTOP - Com processador de 6 Núcleos, 12 threads e frequência mínima de 2.5 GHz; SSD 256 GB, memória RAM de 8 GB, em 2 módulos idênticos de 4 GB cada, do tipo SDRAM ddr4 2.133 MHz ou superior, operando em modalidade dual CHANNEL. Controladora gráfica integrada para utilização de no	UND	Marca: Goldentec GGL Modelo: UDP GAMER-GGL (I5 4G, 8,256)	30	R\$ 3.299,00	R\$ 98.970,00

COMERCIAL
BARROS
BARROS COMERCIO E SERVIÇOS



<p>mínimo 02 (dois) monitores simultâneos. Possuir no mínimo 2 saídas de vídeo, sendo pelo menos 1 digital do tipo HDMI ou display PORT. Unidade combinada de gravação de disco ótico CD, DVD rom. Teclado USB no padrão ABNT2 e mouse ótico USB, 800 DPI, 2 botões, scroll com fio. Monitor de LED com tamanho mínimo de 19" polegadas e tamanho máximo 22" polegadas (widescreen 16:9). Interfaces de rede 10/100/1000 e WIFI padrão IEEE802.11 b/g/n/ac e Bluetooth® 4.2 ou superior. Sistema operacional Windows 10 pro (64 bits) licenciado em português brasileiro. Fonte compatível e que suporte toda a configuração exigida no item. Gabinete e periféricos deverão funcionar na vertical ou horizontal. Todos os equipamentos ofertados (gabinete, teclado, mouse e monitor) devem possuir gradações neutras nas cores preta ou cinza, e manter o mesmo padrão de cor. Todos os componentes do produto deverão ser novos, sem uso, reforma ou recondicionamento. Deve estar em linha de 12 meses. produção pelo fabricante. Garantia mínima de</p>	<p>Marca: Prizi Modelo: PZ0019 HDMI</p>			
VALOR ESTIMADO TOTAL				R\$ 335.185,00

Valor Global: R\$ 335.185,00 (trezentos e trinta e cinco mil, cento e oitenta e cinco reais);

Prazo de validade da Proposta: 90 (noventa) dias, a contar da data de abertura da licitação;

Validade de Vigência: O prazo de validade desta Ata será de 12 (doze) meses, contados de sua publicação, vedada sua prorrogação, conforme dispõe o Art. 15, § 3º, inciso III, da Lei Federal nº 8.666/1993 c/c Art. 11 do Decreto Municipal nº 548/2017.

Local de Entrega: Os equipamentos deverão atender todas as especificações técnicas contidas neste Termo de Referência e deverão ser entregues no horário de 08:00 às 12:00h e 14:00 às 17:00h, de segunda a sexta-feira, exceto feriados, no Almoxarifado localizado na Rua José Paulo Bogéa S/N, Centro, CEP nº 65485-000, Itapecuru-Mirim/MA.

Prazo de Entrega: Em até 10 (dez) dias, contados a partir da assinatura do Contrato, emissão da Nota de Empenho, quando substituir o instrumento contratual, da Ordem de Fornecimento ou outro instrumento hábil.

Prazo de Pagamento: O pagamento será efetuado pela CONTRATANTE no prazo não superior a 30 (trinta) dias, contados a partir da efetiva entrega dos produtos e/ou prestação serviços, com aceitação, mediante apresentação de Nota Fiscal, devidamente atestada, assinada e datada por



BARROS COMERCIO E SERVIÇOS

quem de direito, por meio de ordem bancária emitida em nome do Contratado, para crédito na conta corrente por ele indicada.

Declaramos para todos os efeitos legais que, ao apresentar esta proposta, que os preços ofertados englobam as despesas com material, mão de obra, adaptações, transformações, encargos sociais, trabalhistas, fiscais, previdenciários e comerciais, fretes, transportes, seguros, embalagens, tributos incidentes, isenções e quaisquer outras despesas que incidam ou venham a incidir sobre o objeto desta licitação, com ciência de que a omissão de qualquer despesa ou custo necessário à perfeita execução do objeto desta licitação será interpretada como não existente ou já incluída nos preços, não podendo a licitante pleitear quaisquer acréscimos após a entrega da proposta;

Declaramos que até a presente data inexistem fatos impeditivos a participação desta empresa ao presente certame licitatório, ciente da obrigatoriedade de declarar ocorrências posteriores;

Declaramos que não possuímos em nosso quadro funcional servidor público ou dirigente de órgão ou entidade contratante ou responsável pela licitação, conforme art.9 da lei 8.666/93, e não possuímos em nosso quadro societário servidor público da ativa, ou empregado de empresa pública ou de sociedade de economia mista;

São José de Ribamar 16 de novembro de 2021.

Ana Larissa Silva Barros

A L SILVA BARROS COMERCIO E SERVIÇOS EIRELI

ANA LARISSA SILVA BARROS

RG: 024875752003-4 SSP MA

CPF: 025.496.353-61

S. R. DE SOUSA LOPES - EPP

CNPJ: 25.057.844/0001-08

RUA JOSE GONÇALVES, 296- CENTRO - CEP: 65485-000

ITAPECURU-MIRIM/MIRIM

Contato: (98) 3463-3000 – 98247-7777

E-mail: srincorpora@gmail.com

Prefeitura Municipal de Itapecuru Mirim/MA
Comissão Permanente de Licitação

Pregão Presencial N° 012/2021

Objeto: Aquisição de materiais e equipamentos para informatização das unidades básicas de saúde para atender as necessidades da Secretaria Municipal de Saúde do município de Itapecuru-Mirim/MA

CARTA PROPOSTA DE PREÇOS

A

Comissão de Licitação da Prefeitura Municipal de ITAPECURU MIRIM/MA.

Ref.: Pregão Presencial N° 012/2021

Prezados Senhores,

Proposta que faz a empresa S R DE SOUSA LOPES – EPP, inscrita sob o CNPJ nº 25.057.844/0001-08, com sede na Rua José Gonçalves, Nº 296 – Centro / CEP: 65485-000 - Itapecuru Mirim, Maranhão, a PREFEITURA MUNICIPAL DE ITAPECURU MIRIM/MA, para fornecimento do objeto abaixo descrito:

PLANILHA DE PREÇO**COTA RESERVADA - EXCLUSIVAMENTE PARA MEI / ME E EPP**

ITEM	DESCRIÇÃO	MARCA/FABRICANTE	UNIDADE	QTDE	PREÇO	TOTAL
08	NO-BREAK - com potência nominal mínima de 1,2 kVA. Potência real mínima de 600 W. Tensão entrada 220V monofásico. Tensão de saída 110 / 115 ou 220 V (a ser definida pelo solicitante). Alarme audiovisual. Possuir no mínimo 02 (duas) baterias internas seladas livres de manutenção e à prova de vazamento. Autonomia a plena carga de, no mínimo, 5 minutos. Possuir, no mínimo, cinco tomadas de saída de 10A no padrão NBR 14136. Proteção contra sub/sobretensão, descarga da(s) bateria(s) e sobrecarga na saída. O produto deverá ser novo, sem uso, reforma ou recondicionamento. Garantia mínima de 12 meses.	Intelbras/Intelbras	Unidade	40	600,00	24.000,00
TOTAL DA PROPOSTA COTA RESERVADA - EXCLUSIVAMENTE PARA MEI / ME E EPP						24.000,00

Valor Total da Proposta: **R\$ 24.000,00 (vinte e quatro mil reais).**

Prazo de Validade da Proposta: 90 (noventa) dias, contados do dia da abertura da sessão do processo licitatório.

Local e Prazo da Entrega: Conforme termo de referência (Anexo I do Edital).



S. R. DE SOUSA LOPES - EPP

CNPJ: 25.057.844/0001-08
RUA JOSE GONÇALVES, 296- CENTRO - CEP: 65485-000
ITAPECURU-MIRIM/MIRIM
Contato: (98) 3463-3000 – 98247-7777
E-mail: srincorpora@gmail.com

Prefeitura Municipal de Itapecuru Mirim/MA
Comissão Permanente de Licitação

Pregão Presencial N° 012/2021

Objeto: Aquisição de materiais e equipamentos para informatização das unidades básicas de saúde para atender as necessidades da Secretaria Municipal de Saúde do município de Itapecuru-Mirim/MA

Declaramos, por oportuno, que no preço ofertado estão **INCLUSOS TODOS OS CUSTOS DIRETOS E INDIRETOS**, englobando tudo o que for necessário para o fornecimento do objeto, conforme especificações constantes do Termo de Referência.

Declaramos que não somos empresa de “fachada” e que possuímos **ESTRUTURA ADMINISTRATIVA E OPERACIONAL** compatível para execução do objeto, sujeito a confirmação da veracidade, a qualquer momento, por vistoria da Prefeitura Municipal de Itapecuru Mirim/MA.

1. DADOS DA EMPRESA: S R DE SOUSA LOPES – EPP / CNPJ nº 25.057.844/0001-08 / Rua José Gonçalves, Nº 296 – Centro / (98) 3463-3000/ 99122-2220 / 98184-5000 / 99963-2000 / CEP: 65485-000 - Itapecuru Mirim, Maranhão

2. DADOS BANCÁRIOS: Banco do Nordeste / Agência nº 312 / Conta Corrente Nº 001022-2 / S R DE SOUSA LOPES – ME / CNPJ nº 25.057.844/0001-08

3. DADOS DO RESPONSÁVEL PARA ASSINATURA DO CONTRATO: SILVIA ROBERTA DE SOUSA LOPES / RG nº 0214300420021 SSP/MA / CPF nº 025.686.003-30

Atenciosamente,

Itapecuru Mirim / MA, 17 de novembro de 2021.

SILVIA ROBERTA DE
SOUSA
LOPES:02568600330

Digitally signed by
SILVIA ROBERTA DE
SOUSA
LOPES:02568600330
Date: 2021.11.17
09:23:04 -03'00'

SILVIA ROBERTA DE SOUSA LOPES
RG nº 0214300420021 SSP/MA / CPF nº 025.686.003-30
S R DE SOUSA LOPES – EPP / CNPJ: 25.057.844/0001-08



S. R. DE SOUSA LOPES - EPP

CNPJ: 25.057.844/0001-08

RUA JOSE GONÇALVES, 296- CENTRO - CEP: 65485-000

ITAPECURU-MIRIM/MIRIM

Contato: (98) 3463-3000 - 98247-7777

E-mail: srincorpora@gmail.com

Prefeitura Municipal de Itapecuru Mirim/MA
Comissão Permanente de Licitação

Pregão Presencial N° 012/2021

Objeto: Aquisição de materiais e equipamentos para informatização das unidades básicas de saúde para atender as necessidades da Secretaria Municipal de Saúde do município de Itapecuru-Mirim/MA

A
Comissão de Licitação da Prefeitura Municipal de ITAPECURU MIRIM/MA.
Ref.: Pregão Presencial N° 012/2021

PLANILHA DE COMPOSIÇÃO DE PREÇOS

- *Está sendo usado como referência para cálculo da composição de preço, apenas uma unidade de cada um dos itens dos quais foi declarado vencedor.*

ITEM	DESCRIÇÃO	Quantidade /Referência	Modelo /marca/fabricante	Preço de Custo (R\$)	Impostos (Federal / Estadual) R\$	Custos Indiretos (R\$)	Lucro (R\$)	Preço de Venda (R\$)
08	NO-BREAK - com potência nominal mínima de 1,2 kVA. Potência real mínima de 600 W. Tensão entrada 220V monofásico. Tensão de saída 110 / 115 ou 220 V (a ser definida pelo solicitante). Alarme audiovisual. Possuir no mínimo 02 (duas) baterias internas seladas livres de manutenção e à prova de vazamento. Autonomia a plena carga de, no mínimo, 5 minutos. Possuir, no mínimo, cinco tomadas de saída de 10A no padrão NBR 14136. Proteção contra sub/sobretensão, descarga da(s) bateria(s) e sobrecarga na saída. O produto deverá ser novo, sem uso, reforma ou recondicionamento. Garantia mínima de 12 meses.	01	Intelbras/Intelbras	353,14	28,25	8,00	210,61	600,00

Itapecuru Mirim / MA, 17 de novembro de 2021.

SILVIA ROBERTA
DE SOUSA
LOPES:02568600
330

Digitally signed by SILVIA
ROBERTA DE SOUSA
LOPES:02568600330
Date: 2021.11.17
09:44:55 -03'00'

SILVIA ROBERTA DE SOUSA LOPES

RG nº 0214300420021 SSP/MA / CPF nº 025.686.003-30
S R DE SOUSA LOPES - EPP / CNPJ: 25.057.844/0001-08





ESTADO DO MARANHÃO
PREFEITURA MUNICIPAL DE ITAPECURU MIRIM
SECRETARIA MUNICIPAL DE SAÚDE
CNPJ: 05.648.696/0001-80



PREGÃO ELETRÔNICO Nº 012/2021

Item 3

Empresa: A.L. SILVA BARROS COMÉRCIO E SERVIÇOS EIRELI

COMPUTADOR DESKTOP: MARCA: Goldentec GGL - MODELO: UDP GAMER-GGL (I5 4G,8,256)

OBS: NÃO ATENDE. Em pesquisas realizadas no site do fabricante (<https://www.goldentec.com.br>) o modelo especificado não foi encontrado.

Item 8

Empresa: S. R. DE SOUSA LOPES

NO-BREAK: MARCA: Intelbras - MODELO: Não especificado

OBS: NÃO ATENDE, modelo não especificado.

Item 17

Empresa: A.L. SILVA BARROS COMÉRCIO E SERVIÇOS EIRELI

COMPUTADOR DESKTOP: MARCA: Goldentec GGL - MODELO: UDP GAMER-GGL (I5 4G,8,256)

OBS: NÃO ATENDE. Em pesquisas realizadas no site do fabricante (<https://www.goldentec.com.br>) o modelo especificado não foi encontrado.

Itapecuru Mirim, 17 de novembro de 2021

Rôneldy Henrique Costa Cardoso
Superintendente de Informática

Rôneldy Henrique Costa Cardoso
Superintendente de Informática
SEMUS
MAT :197-1



P R DOS SANTOS JUNIOR

CNPJ: 14.959.247/0001-44

Rua Mariana Luz, Nº 443, Loja 02

Itapecuru-Mirim-MA

E-mail: pedrorsjunior@hotmail.com

Tel. (098) 3463-1999 - 98 9 9204-9511



PREGÃO ELETRÔNICO Nº PE-047/2021-CPL/PMVG

PROCESSO ADMINISTRATIVO Nº. 0101.05658.2021

PROPOSTA REAJUSTADA

À PREFEITURA MUNICIPAL DE ITAPECURU MIRIM/CPL

OBJETO:

Aquisição de materiais e equipamentos para informatização das unidades básicas de saúde, para atender as necessidades da Secretaria Municipal de Saúde do município de Itapecuru-Mirim/MA.

Razão Social: P R DOS SANTOS JUNIOR	
CNPJ: 14.959.247/0001-44	I. E.: 123770939
Optante pelo SIMPLES? Sim(X) Não()	
Endereço: RUA MARIANA LUZ, 443, LOJA 02	
Bairro: CENTRO	Cidade: ITAPECURU MIRIM
CEP: 65485-000	E-mail: prsystemsti@gmail.com
Telefone: 98 3463-1999	Fax:
Banco da licitante: Brasil	Conta Bancária da licitante: 32.924-X
N. da Agência: 0562-2	Praça: Itapecuru Mirim
Representante: PEDRO RODRIGUES DOS SANTOS JUNIOR	Telefone: 98 99204-9511
E-mail: pedrorsjunior@hotmail.com	



COTA RESERVADA – EXCLUSIVAMENTE PARA ME, MEI E EPP

ITEM	ESPECIFICAÇÕES	FABRICANTE MARCA	UND	QTDE	V. UNIT.	V. TOTAL
04	<p>IMPRESSORA LASER - Com padrão de cor monocromático; resolução mínima de 1200 x 1200 DPI; velocidade de 35 páginas por minuto PPM; suportar tamanho de papel a5, a4 carta e ofício; capacidade de entrada de 200 páginas; ciclo mensal de 50.000 páginas; interface USB e Ethernet; Suportar impressão frente e verso automático; Garantia de 12 meses do fabricante.</p> <p>CARACTERÍSTICA/MODELO: Impressora HP LaserJet M408DN Modelo: 7UQ75A</p> <p>Velocidade de impressão: - A4: Até 40 ppm - Carta: Até 42 ppm Preto - Saída da primeira página: Em até 8,2 segundos Preto - Frente e verso A4: Até 17 ppm - Frente e verso Carta: Até 18 ppm</p> <p>Resolução de impressão: - Normal (600 x 600 dpi), alta resolução (1200 x 1200 dpi)</p> <p>Número dos cartuchos de impressão: - 1x cartucho de toner (preto) - 1x tambor de imagem (preto)</p> <p>Funcionalidades de Software: - Dúplex automático - Modo de economia de toner (63%)</p> <p>- Aceita vários tipos e tamanhos de papel</p> <p>Gestão da Impressora: - Nível de reconhecimento do HP Web Jetadmin</p> <p>Conectividade: - Porta USB 2.0 de alta velocidade</p>	HP	UND	10	R\$: 2.125,00	R\$: 21.250,00



	<p>- Host USB - Porta de rede Gigabit Ethernet 10/100/1000 - Base-TX integrada - Capacidade sem fios: Não Memória: - Padrão: 256 MB - Máximo: 512 MB Velocidade do processador: - 600 MHz Ciclo de trabalho Mensalmente: - A4: Até 100.000 páginas - Carta: Até 100.000 páginas - Páginas recomendado: 1.500 a 3.500 Tipos de Suportes de Impressão comportados: Bandeja 1: - Folhas: 50 - Envelopes: 5</p> <p>- Peso suportado: 60 a 220 g/m² - Tamanhos de mídia suportados: A4, A5, A6, B5 (ISO), B5 (JIS), Ofício, Envelope (DL, C5, C6) Bandeja 3: - Folhas 520 (de 80g/m²) - 550 folhas (de 75g/m²)</p>					
11	<p>CABO LAN - categoria: Cat.5e, cabo de pares trançados; quantidade de pares: 4; Tipo de cabo: U/UTP; condutor: fio de cobre nú; diâmetro nominal menor que 25AWG; Atender às Normas: ABNT NBR 14703, ANSI/TIA-568-C.2 e ISO/IEC 11801. Certificações: Anatel; compatível com conector RJ-45 macho Cat.5e; cor da capa externa: azul; caixa contendo 305 metros. Garantia de 12 meses do fabricante</p> <p>CARACTERÍSTICA/MODELO: Caixa Cabo Rede Ultra 4 Pares Cat5 Azul 305M Características físicas dos produto: • Condutor: Liga de cobre 8 X 0,51mm ± 0,03; • Isolação: PVC 70°C Ø 0,95mm ± 0,05;</p>	ULTRA ALARM	CAIXA	20	R\$: 477,00	R\$: 9.540,00



<ul style="list-style-type: none">• Espessura da isolação: 0,22mm;• Capa externa: PVC 70°C Ø 4,50mm ± 0,05;- UTP (Unshielded Twisted Pair)- sem blindagem- Recomendado para Ethernet HUB, Modems, Roteadores, Computadores- 4 pares ou 8 fios com bitola de 24 AWG					
<p>CONECTOR RJ-45 MACHO - Categoria: Cat.5e, Diâmetro do condutor: 26 a 22 AWG; Material de contato elétrico: 8 vias em bronze fosforoso com 50µin (1,27µm) de ouro e 100µin (2,54µm) de níquel; Material do corpo do produto: Termoplástico não propagante a chama UL 94V-0; Atender às Normas: ABNT NBR 14565, EIA/TIA 568 C.2, ISO/IEC 11801 e FCC 68.5; Certificações: SO9001/ISO14001, UL E173971 e ETL LISTED – 416253. Garantia de 06 meses do fabricante. CARACTERÍSTICA/MODELO: Conector Rj45 Cat5e Sohoplus Sistemas de Cabeamento Estruturado para tráfego de voz, dados e imagens, segundo requisitos da norma ANSI/TIA/EIA -568B.2 (Balanced Twisted Pair Cabling Components), para cabeamento horizontal ou secundário, uso interno, em ponto de acesso na área de trabalho para tomadas de serviços em sistemas de cabeamento estruturado. Produto que atende políticas de respeito ao meio -ambiente (RoHS) Corpo: Termoplástico de Alto Impacto, não propagante à chama Material das Vias de contato: Bronze fosforoso com camadas de 2,54 micrômetros</p>	FURUKAWA	UND	700	R\$: 1,40	R\$: 980,00

12



	<p>- Host USB - Porta de rede Gigabit Ethernet 10/100/1000 - Base-TX integrada - Capacidade sem fios: Não Memória: - Padrão: 256 MB - Máximo: 512 MB Velocidade do processador: - 600 MHz Ciclo de trabalho Mensalmente: - A4: Até 100.000 páginas - Carta: Até 100.000 páginas - Páginas recomendado: 1.500 a 3.500 Tipos de Suportes de Impressão comportados: Bandeja 1: - Folhas: 50 - Envelopes: 5 - Peso suportado: 60 a 220 g/m² - Tamanhos de mídia suportados: A4, A5, A6, B5 (ISO), B5 (JIS), Ofício, Envelope (DL, C5, C6) Bandeja 3: - Folhas 520 (de 80g/m²) - 550 folhas (de 75g/m²)</p>					
11	<p>CABO LAN - categoria: Cat.5e, cabo de pares trançados; quantidade de pares: 4; Tipo de cabo: U/UTP; condutor: fio de cobre nú; diâmetro nominal menor que 25AWG; Atender às Normas: ABNT NBR 14703, ANSI/TIA-568-C.2 e ISO/IEC 11801. Certificações: Anatel; compatível com conector RJ-45 macho Cat.5e; cor da capa externa: azul; caixa contendo 305 metros. Garantia de 12 meses do fabricante</p> <p>CARACTERÍSTICA/MODELO: Caixa Cabo Rede Ultra 4 Pares Cat5 Azul 305M Características físicas dos produto: • Condutor: Liga de cobre 8 X 0,51mm ± 0,03; • Isolação: PVC 70°C Ø 0,95mm ± 0,05;</p>	ULTRA ALARM	CAIXA	20	R\$: 477,00	R\$: 9.540,00



<ul style="list-style-type: none">• Espessura da isolação: 0,22mm;• Capa externa: PVC 70°C Ø 4,50mm ± 0,05;- UTP (Unshielded Twisted Pair)- sem blindagem- Recomendado para Ethernet HUB, Modems, Roteadores, Computadores- 4 pares ou 8 fios com bitola de 24 AWG					
12	FURUKAWA	UND	700	R\$: 1,40	R\$: 980,00

CONECTOR RJ-45 MACHO -
Categoria: Cat.5e, Diâmetro do condutor: 26 a 22 AWG;
Material de contato elétrico: 8 vias em bronze fosforoso com 50µin (1,27µm) de ouro e 100µin (2,54µm) de níquel;
Material do corpo do produto: Termoplástico não propagante a chama UL 94V-0; Atender às Normas: ABNT NBR 14565, EIA/TIA 568 C.2, ISO/IEC 11801 e FCC 68.5;
Certificações: SO9001/ISO14001, UL E173971 e ETL LISTED – 416253. Garantia de 06 meses do fabricante.
CARACTERÍSTICA/MODELO: Conector Rj45 Cat5e Sohoplus Sistemas de Cabeamento Estruturado para tráfego de voz, dados e imagens, segundo requisitos da norma ANSI/TIA/EIA -568B.2 (Balanced Twisted Pair Cabling Components), para cabeamento horizontal ou secundário, uso interno, em ponto de acesso na área de trabalho para tomadas de serviços em sistemas de cabeamento estruturado. Produto que atende políticas de respeito ao meio -ambiente (RoHS)
Corpo: Termoplástico de Alto Impacto, não propagante à chama Material das Vias de contato: Bronze fosforoso com camadas de 2,54 micrômetros



	de níquel e 1,27 micrômetros de ouro Padrões de montagens compatíveis: T568A e T568B Condutores adequados: sólidos ou flexíveis Ambiente: Interno - U/UTP Categoria: CAT5e /Tipo: RJ45					
14	<p>CAIXA DE SOBREPOR PARA KEYSTONES - Material do corpo do produto: termoplástico ABS de alto impacto; Cor: branca; Capacidade para 2 conectores Fêmea Rj45/Rj11; Possui espaço para etiqueta de identificação na parte superior; Possui janelas auto-retráteis; Fornecida com etiqueta de identificação, fita dupla face, parafusos e braçadeira para fixação do cabo UTP; Padrão: RoHS Compliant; Garantia de 06 meses.</p> <p>CARACTERÍSTICA/MODELO: Caixa Sobrepor 2 Portas Keystone Fêmea Rj45 E Rj11 CX-Sobrepor-Keystone-2P Suporta 2 keystones. Suporta keystone RJ11 ou keystone RJ45 nas categorias 5, 5e e 6. O orifício onde entra o conector tem um sistema de porta abre e fecha por molas, isso permite deixar fechado quando não estiver em uso para evitar entrar pó e sujeira. Fácil fixação e montagem Acompanha dois parafusos para fixação. Keystones não inclusos.</p>	MULTITOC	UND	200	R\$: 26,00	R\$: 5.200,00
					TOTAL	R\$: 36.970,00

Proposta de Preços: Valor total: R\$: 36.970,00 (Trinta e Seis Mil e Novecentos e Setenta Reais)



A empresa P R DOS SANTOS JUNIOR, declara que estão inclusas todas as despesas com mão-de-obra e, bem como, todos os tributos e encargos fiscais, sociais, trabalhistas, previdenciários e comerciais.

Validade da Proposta: 90 (noventa) dias, a contar da data de abertura da licitação.

Prazo de entrega: Conforme o edital. 10 (dez) dias, contados a partir da assinatura do Contrato, emissão da Nota de Empenho.

O prazo de validade dos produtos e Garantia: Conforme descrito na caixa dos respectivos produtos e estabelecido pelo fabricante, iniciado a partir do recebimento definitivo.

A Garantia contará com suporte da Assistência Técnica Autorizada do seu respectivo fabricante.

A entrega se dará sob demanda da Administração Municipal, no Almojarifado localizado na Rua José Paulo Bogéa S/N, Centro, CEP nº 65485-000, Itapecuru-Mirim/MA. Atendendo todas as especificações técnicas contidas no Termo de Referência.

Itapecuru Mirim - Maranhão, 19 de Novembro de 2021

P R DOS SANTOS JUNIOR EPP
PEDRO RODRIGUES DOS SANTOS JUNIOR
CARGO: ADMINISTRADOR
CPF: 035.277.903-90
RG: 23910172003-8

PEDRO RODRIGUES
DOS SANTOS
JUNIOR:03527790390

Assinado de forma digital por
PEDRO RODRIGUES DOS
SANTOS JUNIOR:03527790390
Dados: 2021.11.19 08:57:27
-03'00'



P R DOS SANTOS JUNIOR

CNPJ: 14.959.247/0001-44

Rua Mariana Luz, Nº 443, Loja 02

Itapecuru-Mirim-MA

E-mail: pedrorsjunior@hotmail.com

Tel. (098) 3463-1999 - 98 9 9204-9511



PREGÃO ELETRÔNICO Nº PE-047/2021-CPL/PMVG

PROCESSO ADMINISTRATIVO Nº. 0101.05658.2021

COMPOSIÇÃO DE CUSTOS

À PREFEITURA MUNICIPAL DE ITAPECURU MIRIM/CPL

OBJETO:

Aquisição de materiais e equipamentos para informatização das unidades básicas de saúde, para atender as necessidades da Secretaria Municipal de Saúde do município de Itapecuru-Mirim/MA.

Razão Social: P R DOS SANTOS JUNIOR	
CNPJ: 14.959.247/0001-44	I. E.: 123770939
Optante pelo SIMPLES? Sim(X) Não()	
Endereço: RUA MARIANA LUZ, 443, LOJA 02	
Bairro: CENTRO	Cidade: ITAPECURU MIRIM
CEP: 65485-000	E-mail: prsystemsti@gmail.com
Telefone: 98 3463-1999	Fax:
Banco da licitante: Brasil	Conta Bancária da licitante: 32.924-X
N. da Agência: 0562-2	Praça: Itapecuru Mirim
Representante: PEDRO RODRIGUES DOS SANTOS JUNIOR	Telefone: 98 99204-9511
E-mail: pedrorsjunior@hotmail.com	



COMPOSIÇÃO DE CUSTO

ITEM	DESCRIÇÃO	UND	VALOR DE COMPRA	IMPOSTO	FRETE	CUSTO UNT.	VALOR DE VENDA
04	IMPRESSORA LASER M408 HP	UND	R\$: 1.489,00	R\$: 148,9	R\$: 38,70	1.676,80	R\$: 2.125,00
11	CABO LAN	CAIXA	R\$: 310,05	52,7	R\$ 15,00	R\$ 377,75	R\$ 477,00
12	CONECTOR RJ-45 MACHO	UND	R\$: 0,78	0,14	0,08	R\$: 1,00	R\$: 1,40
14	CAIXA DE SOBREPOR PARA KEYSTONES	UND	R\$: 16,90	2,87	R\$ 1,00	R\$ 20,77	R\$ 26,00

Itapecuru Mirim - Maranhão, 19 de Novembro de 2021

Pedro Rodrigues dos Santos Junior

P R DOS SANTOS JUNIOR EPP
PEDRO RODRIGUES DOS SANTOS JUNIOR
CARGO: ADMINISTRADOR
CPF: 035.277.903-90
RG: 23910172003-8

REJANE RAQUEL GOMES
MAIA:03286768375

Assinado de forma digital por
REJANE RAQUEL GOMES
MAIA:03286768375
Dados: 2021.11.19 09:14:58
-03'00'

REJANE RAQUEL GOMES MAIA
CARGO: CONTADORA
CPF: 032.867.683-75
CRC: 012626

BARROS COMERCIO E SERVIÇOS

PROPOSTA READEQUADA Nº 052/2021

PROCESSO ADMINISTRATIVO N.º 134/2021 – SEMUS

PREGÃO ELETRÔNICO Nº 012/2021

Pelo presente, submetemos à apreciação de V.Sª nossa Proposta de Preço tendo como objeto o eventual e futuro de fornecimento de materiais e equipamentos para informatização das unidades básicas de saúde para atender as necessidades da Secretaria Municipal de Saúde do município de Itapecuru-Mirim/MA, conforme condições, quantidades e exigências estabelecidas no Edital e seus anexos, já incluso todos os custos necessários tais como impostos, taxas, tributos, seguros e quaisquer outras despesas que incidam ou venham incidir sobre o objeto em questão.

RAZÃO SOCIAL: A.L. SILVA BARROS COMÉRCIO E SERVIÇOS EIRELI

NOME FANTASIA: BARROS COMERCIO E SERVICOS

ENDEREÇO: Rua Seattle, 28 A, Quadra 10 J, Central Park, Araçagy, São José de Ribamar – MA.

CNPJ: 23.383.929/0001-42

Inscrição Estadual: 12.476.27-35

Inscrição Municipal: 291.668-1

Telefones de Contato: (98) 99241-3717; (98) 3258-4762

Representante Legal

Ana Larissa Silva Barros

RG: 024875752003-4 SSP MA

CPF: 025.496.353-61

Cargo: Proprietária da Empresa

Endereço Eletrônico: alsbcomercial@gmail.com

DADOS BANCÁRIOS: Titularidade: **A.L. SILVA BARROS COMÉRCIO E SERVIÇOS**

Banco: Banco do Brasil; Agência: 3649 – 8 // Conta Corrente: 47772 – 9.

LOTE ÚNICO						
ITEM	DESCRIÇÃO	UND	MARCA	QTD	VALOR UNIT.	VALOR TOTAL
02	NOTEBOOK - computador portátil (notebook) com processador de 4 Núcleos, 8 threads, frequência mínima de 3.0 GHz; SSD de no mínimo 256GB PCIe NVMe M.2; memória RAM de 8 GB, em 2 módulos idênticos de 4 GB cada, do tipo SDRAM DDR4 2.133 MHz ou superior, tela LCD ou LED de no mínimo 14" (quatorze) polegadas e no máximo 15.6" (quinze ponto seis) polegadas widescreen, teclado padrão ABNT2, mouse touchpad com 2 botões integrados, interfaces de rede 10/100/1000 conector rj-45 fêmea e	UND	Marca: Lenovo Modelo: Ideapad S145	10	R\$ 3.219,90	R\$ 32.199,00

BARROS COMERCIO E SERVIÇOS

	<p>WIFI padrão IEEE 802.11a/b/g/n, sistema operacional Windows 10 pro (64 bits) em português brasileiro, bateria recarregável do tipo íon de lítion com no mínimo 6 células, fonte externa automática compatível com o item, possuir interfaces USB 2.0 e 3.0, 1 HDMI, leitor de cartão, webcam HD (720p) integrada. Peso máximo de 2,0 KG. Deverá vir acompanhado de maleta do tipo acolchoada para transporte e acondicionamento do equipamento. O equipamento deverá ser novo, sem uso, reforma ou recondicionamento. Deve estar em linha de produção pelo fabricante. Garantia mínima de 12 meses.</p>					
07	<p>ROTEADOR WIFI - deverá suportar no mínimo os padrões IEEE 802.11a/b/g/n/ac. Mínimo de 4 portas Gigabit (1 WAN e 3 LAN). Porta WAN com suporte a endereço IP estático. DHCP client, PPPoE, PPTP e L2TP. Frequência de operação: 2,4 GHz e 5 GHz; Deverá suportar no mínimo os padrões de segurança WPA-WPA2/PSK com criptografia TKIP e/ou AES. Possuir suporte à IPv6. Possuir suporte à Controle parental e controle da banda. Deverá suportar filtro de endereços de MAC e IP. Garantia mínima de 12 meses.</p>	UND	<p>Marca: TP LINK Modelo: Archer C80 Ac1900</p>	20	R\$ 198,00	R\$ 3.960,00
08	<p>NO-BREAK - com potência nominal mínima de 1,2 kVA. Potência real mínima de 600 W. Tensão entrada 220V monofásico. Tensão de saída 110 / 115 ou 220 V (a ser definida pelo solicitante). Alarme audiovisual. Possuir no mínimo 02 (duas) baterias internas seladas livres de manutenção e à prova de vazamento. Autonomia a plena carga de, no mínimo, 5 minutos. Possuir, no mínimo, cinco tomadas de saída de 10A no padrão NBR 14136. Proteção contra sub/sobretensão, descarga da(s) bateria(s) e sobrecarga na saída. O produto deverá ser novo, sem uso, reforma ou recondicionamento. Garantia mínima de 12 meses.</p>	UND	<p>Marca: INTELBRAS Modelo: XNB1200</p>	40	R\$ 865,00	R\$ 34.600,00
09	<p>Estabilizador para Impressora Laser – Potência real mínima de 600W; Tensão entrada: Bivolt automático 115/127/220V; Tensão saída: 115V;</p>	UND	<p>Marca: TS SHARA Modelo: POWEREST</p>	10	R\$ 316,00	R\$ 3.160,00

COMERCIAL
BARROS
BARROS COMERCIO E SERVIÇOS



	<p>Conexão de entrada: Plugue NBR 14136; Conexão de saída: no mínimo 5 tomadas NBR 14136; Possuir Fusível rearmável; Possuir Filtro de Linha; Possuir a função TRUE RMS; Possuir a função de Autoteste; Proteções para a carga: Ruído, Sobretensão e Subtensão de rede elétrica, Surtos de tensão na rede, Correção de variação da rede elétrica por degrau; Proteções do estabilizador: Sobreaquecimento, sobrecarga e curto-circuito; Garantia mínima de 12 meses.</p>		BIVOLT			
10	<p>FILTRO LINHA - tensão alimentação: 110,220 v, quantidade saída: 6 tomadas mod. universal, características adicionais: chave liga/desliga, fusível 7 amperes. Garantia mínima de 06 meses.</p>	UND	<p>Marca: Megatron Modelo: 10A SM Preto</p>	20	R\$ 29,50	R\$ 590,00
16	<p>NOTEBOOK - computador portátil (notebook) com processador de 4 Núcleos, 8 threads, frequência mínima de 3.0 GHz; SSD de no mínimo 256GB PCIe NVMe M.2; memória RAM de 8 GB, em 2 módulos idênticos de 4 GB cada, do tipo SDRAM DDR4 2.133 MHz ou superior, tela LCD ou LED de no mínimo 14" (quatorze) polegadas e no máximo 15.6" (quinze ponto seis) polegadas widescreen, teclado padrão ABNT2, mouse touchpad com 2 botões integrados, interfaces de rede 10/100/1000 conector rj-45 fêmea e WIFI padrão IEEE 802.11a/b/g/n, sistema operacional Windows 10 pro (64 bits) em português brasileiro, bateria recarregável do tipo íon de lítio com no mínimo 6 células, fonte externa automática compatível com o item, possuir interfaces USB 2.0 e 3.0, 1 HDMI, leitor de cartão, webcam HD (720p) integrada. Peso máximo de 2,0 KG. Deverá vir acompanhado de maleta do tipo acolchoada para transporte e acondicionamento do equipamento. O equipamento deverá ser novo, sem uso, reforma ou recondicionamento. Deve estar em linha de produção pelo fabricante. Garantia mínima de 12 meses.</p>	UND	<p>Marca: Lenovo Modelo: Ideapad S145</p>	30	R\$ 3.299,90	R\$ 98.997,00
VALOR ESTIMADO TOTAL						R\$ 173.506,00

Valor Global: R\$ 173.506,00 (cento e setenta e três mil, quinhentos e seis reais);

**COMERCIAL
BARROS**
BARROS COMERCIO E SERVIÇOS



Prazo de validade da Proposta: 90 (noventa) dias, a contar da data de abertura da licitação;

Validade de Vigência: O prazo de validade desta Ata será de 12 (doze) meses, contados de sua publicação, vedada sua prorrogação, conforme dispõe o Art. 15, § 3º, inciso III, da Lei Federal nº 8.666/1993 c/c Art. 11 do Decreto Municipal nº 548/2017.

Local de Entrega: Os equipamentos deverão atender todas as especificações técnicas contidas neste Termo de Referência e deverão ser entregues no horário de 08:00 às 12:00h e 14:00 às 17:00h, de segunda a sexta-feira, exceto feriados, no Almojarifado localizado na Rua José Paulo Bogéa S/N, Centro, CEP nº 65485-000, Itapecuru-Mirim/MA.

Prazo de Entrega: Em até 10 (dez) dias, contados a partir da assinatura do Contrato, emissão da Nota de Empenho, quando substituir o instrumento contratual, da Ordem de Fornecimento ou outro instrumento hábil.

Prazo de Pagamento: O pagamento será efetuado pela CONTRATANTE no prazo não superior a 30 (trinta) dias, contados a partir da efetiva entrega dos produtos e/ou prestação serviços, com aceitação, mediante apresentação de Nota Fiscal, devidamente atestada, assinada e datada por quem de direito, por meio de ordem bancária emitida em nome do Contratado, para crédito na conta corrente por ele indicada.

Declaramos para todos os efeitos legais que, ao apresentar esta proposta, que os preços ofertados englobam as despesas com material, mão de obra, adaptações, transformações, encargos sociais, trabalhistas, fiscais, previdenciários e comerciais, fretes, transportes, seguros, embalagens, tributos incidentes, isenções e quaisquer outras despesas que incidam ou venham a incidir sobre o objeto desta licitação, com ciência de que a omissão de qualquer despesa ou custo necessário à perfeita execução do objeto desta licitação será interpretada como não existente ou já incluída nos preços, não podendo a licitante pleitear quaisquer acréscimos após a entrega da proposta;

Declaramos que até a presente data inexistem fatos impeditivos a participação desta empresa ao presente certame licitatório, ciente da obrigatoriedade de declarar ocorrências posteriores;

Declaramos que não possuímos em nosso quadro funcional servidor público ou dirigente de órgão ou entidade contratante ou responsável pela licitação, conforme art.9 da lei 8.666/93, e não possuímos em nosso quadro societário servidor público da ativa, ou empregado de empresa pública ou de sociedade de economia mista;

São José de Ribamar 08 de outubro de 2021.

Ana Larissa Silva Barros

A L SILVA BARROS COMERCIO E SERVIÇOS EIRELI
ANA LARISSA SILVA BARROS
RG: 024875752003-4 SSP MA
CPF: 025 496 353-61



À
PMIM/MA - Prefeitura Municipal de Itapecuru Mirim
Referência: 12/2021

PROPOSTA COMERCIAL

A empresa LS SERVIÇOS DE INFORMÁTICA E ELETRÔNICA LTDA EPP, CNPJ nº 10.793.812/0001-95, Endereço: SHCS CR 516, Bloco B, nº 69, Parte C055, 1º Pavimento, Asa Sul, Brasília, Distrito Federal, por intermédio de seu representante legal, apresenta PROPOSTA COMERCIAL, conforme condições descritas abaixo.

Item	Descrição	Qtd	Preço Unitário R\$	Preço total R\$
01	Tablet 8.7" Samsung Galaxy Tab A7 Lite (SM-T225), 4G, 32GB.	60 Un.	1.144,35	68.661,00
15	Tablet 8.7" Samsung Galaxy Tab A7 Lite (SM-T225), 4G, 32GB.	180 Un.	1.144,35	205.983,00

Valor Total do lote: R\$ 274.644,00 (Duzentos e setenta e quatro mil, seiscentos e quarenta e quatro reais)

- ESPECIFICAÇÕES (ITEM 01, 15)

Com sistema operacional Android 8.0, tela de 8" (oito polegadas) com tecnologia TFT; Processador Quad Core 2.0 GHz; Memória RAM 2GB; Armazenamento interno de 32GB; possui SLOT para cartão de memória microSD; Câmera traseira de 8MP (oito megapixel) e frontal de 2MP (dois megapixel); Conexão USB, Wi-fi 802.11 a/b/g/n 2.4+5GHz, Bluetooth v4.2, 3G/4G habilitado para funcionamento nas frequências do sistema brasileiro de comunicação móvel, desbloqueado para todas as operadoras; possui sistema de GPS integrado. Garantia de 12 meses.

- DECLARAÇÕES

Declaramos que no preço proposto estão inclusos todos os custos necessários para o fornecimento dos equipamentos, objeto do certame, como todas as despesas com a mão de obra a ser utilizada, bem como todos os tributos, encargos trabalhistas, comerciais e quaisquer outras despesas que incidam ou venham a incidir sobre o objeto desta licitação, e que influenciem na formação dos preços desta Proposta.

Declaramos total concordância com todas as condições estabelecidas no Edital do Pregão Eletrônico nº 12/2021 e seus anexos.

- CONDIÇÕES GERAIS

A validade desta proposta é de 90 dias, contados a partir da data marcada para a abertura de propostas.

Razão: LS SERVIÇOS DE INFORMÁTICA E ELETRÔNICA LTDA – EPP
CNPJ: 10.793.812/0001-95 Tel:61 – 3968.9898 CEP70.632-100
Endereço: SHCS CR 516, Bloco B, nº 69, Parte C055, 1º Pavimento, Asa Sul, Brasília, Distrito Federal
www.realinformatica.net.br

SILVIO MOREIRA
DOS
SANTOS:8304177013
0
Assinado de forma digital
por SILVIO MOREIRA DOS
SANTOS:83041770130
Dados: 2021.11.19
10:43:29 -03'00'



À
PMIM/MA - Prefeitura Municipal de Itapecuru Mirim
Referência: 12/2021

O prazo de pagamento desta proposta é de até 30 dias.

Os prazos de entrega para os equipamentos ofertados são:

ITEM 01, 15: 10 Dias contados a partir da data do recebimento da nota de empenho.

Os prazos de garantia para os equipamentos ofertados são:

ITEM 01, 15: 12 meses.

- DADOS DO REPRESENTANTE E GESTOR DO CONTRATO

Nome: Silvio Moreira dos Santos

Estado Civil: Solteiro

CPF: Nº 830.417.701-30

RG: Nº 1822305 SSP/DF

Cargo: Sócio

E-mail para contato: licitacao@realinformatica.net.br

- DADOS DA EMPRESA

Razão Social: LS SERVIÇOS DE INFORMÁTICA E ELETRÔNICA LTDA EPP

Endereço: SHCS CR 516, Bloco B, nº 69, Parte C055, 1º Pavimento, Asa Sul, Brasília, Distrito Federal

CEP: 70.632-100.

CNPJ: 10.793.812/0001-95

CF/DF nº 07.520.017/00178

Contato: Silvio Moreira dos Santos

Telefone: (061) 3968-9898

E-mails para envio de Instrumento Contratual e Nota de Empenho:

empenho@realinformatica.net.br

Banco: BANCO DO BRASIL **Agencia:** 1003-0 **Conta Corrente** nº55.560-6

Banco: Caixa Econômica Federal **Agencia:** 0972 **Operação:** 003 **Conta Corrente** nº3461-4

Brasília- DF, 8 de outubro de 2021.

Atenciosamente,

SILVIO MOREIRA DOS SANTOS:83041770130
Assinado de forma digital por
SILVIO MOREIRA DOS
SANTOS:83041770130
Dados: 2021.11.19 10:43:43 -03'00'

LS SERVIÇOS DE INFORMATICA LTDA – EPP
CNPJ: 10.793.812/0001-95
SILVIO MOREIRA DOS SANTOS - SÓCIO
CPF: Nº 830.417.701-30 / RG: Nº 1822305 SSP/DF

Razão: LS SERVIÇOS DE INFORMÁTICA E ELETRÔNICA LTDA – EPP
CNPJ: 10.793.812/0001-95 Tel:61 – 3968.9898 CEP70.632-100
Endereço: SHCS CR 516, Bloco B, nº 69, Parte C055, 1º Pavimento, Asa Sul, Brasília, Distrito Federal
www.realinformatica.net.br



ALLIED
ALLIED TECNOLOGIA S.A.

AVENIDA CEM, S/N, LOTE MODULO 10, QUADRA 01, SALA 01 - TIMS - Serra - ES - CEP: 29161384 - FONE/FAX: 1155039999

Documento Auxiliar da Nota Fiscal Eletrônica

0 - Entrada **1**

1 - Saída

Nº 212857 *ok*

SÉRIE: 5

Página: 1 DE 1



CHAVE DE ACESSO

3221 1020 2473 2200 6005 5500 5000 2128 5712 2025 5150

Consulta de autenticidade no portal nacional de NF-e www.nfe.fazenda.gov.br/portal ou no site da Sefaz Autorizada

NATUREZA DA OPERAÇÃO
VENDA DE MERCADORIA ADQ. DE TERCEIROS

PROTOCOLO DE AUTORIZAÇÃO DE USO

332210071557383 22/10/2021 15:01:42

INSCRIÇÃO ESTADUAL: 083332820 INSCRIÇÃO ESTADUAL DO SUBST. TRIB: 0803209300154 CNPJ / CPF: 20247322006005

ENDEREÇO: [REDACTED] CNPJ / CPF: [REDACTED] DATA DA EMISSÃO: 2021
 BAIRRO/DISTRITO: [REDACTED] CEP: [REDACTED] DATA DE ENTRADA/SAÍDA:
 FONE/FAX: [REDACTED] UF: DF INSCRIÇÃO ESTADUAL: [REDACTED] HORA DE ENTRADA/SAÍDA:

FATURA
 PAGAMENTO A PRAZO - [VENCIMENTOS: [01 21/12/2021 28320,58] [02 20/01/2022 28319,72] [03 21/02/2022 28319,72]]

BASE DE CÁLCULO DO ICMS		VALOR DO ICMS	BASE DE CÁLCULO DO ICMS ST		VALOR DO ICMS ST	VALOR TOTAL DOS PRODUTOS
84.960,02		10.195,20	0,00		0,00	84.960,02
VALOR DO FRETE	VALOR DO SEGURO	ICMS Desonerado	DESCONTO	OUTRAS DESPESAS ACESSÓRIAS	VALOR DO IPI	VALOR TOTAL DA NOTA
0,00	0,00	0,00	0,00	0,00	0,00	84.960,02

TRANSPORTADOR/VOLUMES TRANSPORTADOS
 RAZÃO SOCIAL: KM CARGO MULTIMODAL E LOGISTICA LTDA. FRETE POR CONTA: 0 - Emitente CÓDIGO ANTT: PLACA DO VEICULO: UF: CNPJ/CPF: 05342379000484
 ENDEREÇO: RODOVIA BR-101 NORTE CONTORNO MUNICÍPIO: Cariacica UF: ES INSCRIÇÃO ESTADUAL: 083238387
 QUANTIDADE: *OK* 10 ESPÉCIE: VOLUMES NUMERAÇÃO: PESO BRUTO: 48,034 PESO LÍQUIDO: 34,874

CÓDIGO	DESCRIÇÃO DO PRODUTO/SERVIÇO	NCM/SH	CST	CFOP	UNID	QTD	VLR UNIT	VLR TOTAL	BC ICMS	VLR ICMS	VLR IPI	% ICMS	% IPI
<i>OK</i> TABSM0083	SM-T225NZAPZTO TABLET SAMSUNG T225 GALAXY TAB A7 LITE 4G 8.7 32GB GRAFITE MA LOTE: NF 1424783 BAN: 7892509119542 Direta	84713012	400	6102	PC	94,0	903,83	84.960,02	84.960,02	10.195,20	0,00	12,00	0,00

SAMSUNG ELETRÔNICA DA AMAZONIA 00.280.273/0001-37 05.414.885-5 NL - 1271433 / 1270696 AV. DOS OTTIS, 1460 - DISTRITO INDUSTRIAL - MANAUS - AM - CEP.69007-002 - Fone/Fax: (92)4009-1099 PPB PI/MDIC/MCT N.110/14 MERCADORIA PRODUZIDA NA ZFM.

28 10 21
ME 21346

conferido
AP

CÁLCULO DO ISSQN
 INSCRIÇÃO MUNICIPAL: ISENTO VALOR TOTAL DOS SERVIÇOS: BASE DE CÁLCULO DO ISSQN: VALOR DO ISSQN:

DADOS ADICIONAIS
 INFORMAÇÕES COMPLEMENTARES: END. DE ENTREGA: SAA QUADRA 1 LOTE 995 - ZONA INDUSTRIAL - Brasília - 70632100 - DF [NOSSO PEDIDO: 365218] [QTDE TOTAL PRODUTOS: 94] RESERVADO AO FISCO: *32619*

À
PMIM/MA - Prefeitura Municipal de Itapecuru Mirim
Referência: 12/2021

PLANILHA DE COMPOSIÇÃO DE CUSTO

ITEM	DESCRIÇÃO DETALHADA DO ITEM
01 - 15	Tablet 8.7" Samsung Galaxy Tab A7 Lite (SM-T225), 4G, 32GB.
CUSTO DE AQUISIÇÃO / PRODUÇÃO EM R\$ (A)	
CUSTO DO PRODUTO NO FABRICANTE	998,90
CUSTO DA GARANTIA NO FABRICANTE	-
CUSTO DE SOFTWARE	-
IMPOSTOS E TAXAS EM R\$ (B)	
PIS/COFINS (Apuração Débito menos Crédito)	13,45
ICMS (Apuração Débito menos Crédito)	17,45
ICMS (Diferencial de Alíquota)	-
ISS (sobre serviço de garantia do fabricante)	-
I.R e CSLL = 2,20%	25,18
TRANSPORTE - CUSTO DE CARGA E DESCARGA EM R\$ (C)	
FRETE (por conta do fornecedor)	-
OUTROS CUSTOS EM R\$ (D)	
DESPESAS ADMINISTRATIVAS	20,71
LUCRO R\$ (E)	
LUCRO	68,66
VALOR TOTAL DO ITEM (A+B+C+D+E)	1.144,35
Valor total R\$ 1.144,35 (Um mil, cento e quarenta e quatro reais e trinta e cinco centavos)	

Brasília- DF, 8 de outubro de 2021.

Atenciosamente,

SILVIO MOREIRA DOS SANTOS:83041770130
Assinado de forma digital por
 SILVIO MOREIRA DOS SANTOS:83041770130
 Dados: 2021.11.19 14:37:52 -03'00'

LS SERVIÇOS DE INFORMATICA LTDA – EPP
 CNPJ: 10.793.812/0001-95
 SILVIO MOREIRA DOS SANTOS - SÓCIO
 CPF: Nº 830.417.701-30 / RG: Nº 1822305 SSP/DF

Razão: LS SERVIÇOS DE INFORMÁTICA E ELETRÔNICA LTDA – EPP
 CNPJ: 10.793.812/0001-95 Tel:61 – 3968.9898 CEP70.632-100
 Endereço: SHCS CR 516, Bloco B, nº 69, Parte C055, 1º Pavimento, Asa Sul, Brasília, Distrito Federal
 www.realinformatica.net.br



ESTADO DO MARANHÃO
PREFEITURA MUNICIPAL DE ITAPECURU MIRIM
SECRETARIA MUNICIPAL DE SAÚDE
CNPJ: 05.648.696/0001-80



PREGÃO ELETRÔNICO Nº 012/2021

OBSERVAÇÃO: No Termo de Referência (Anexo I) consta em “4.1.1. Especificar OBRIGATORIAMENTE nas descrições das características dos Itens propostos a MARCA e o MODELO do produto ofertado, sob pena de DESQUALIFICAÇÃO do certame em caso de ausência dessas informações.”,

Em alguns itens a ausência do MODELO a ser ofertado inviabiliza a comparação das especificações do objeto ofertado com as especificações requeridas pelo termo de referência.

OK Item 1 -
Empresa: I.S SERVIÇOS DE INFORMÁTICA E ELETRÔNICA LTDA EPP
TABLET: MARCA: Samsung - MODELO: Galaxy Tab A7 Lite (SM-T225), 4G, 32GB.
OBS: ATENDE ÀS ESPECIFICAÇÕES

OK Item 2
Empresa: A.L. SILVA BARROS COMÉRCIO E SERVIÇOS EIRELI
NOTEBOOK: MARCA: Lenovo - MODELO: Ideapad S145
OBS: ATENDE ÀS ESPECIFICAÇÕES

Item 4
Empresa: P R DOS SANTOS JUNIOR
IMPRESSORA LASER: MARCA: HP - MODELO: M408
OBS: ATENDE ÀS ESPECIFICAÇÕES

OK Item 7
Empresa: A.L. SILVA BARROS COMÉRCIO E SERVIÇOS EIRELI
ROTEADOR WIFI: MARCA: TPlink - MODELO: Archer C80 Ac1900
OBS: ATENDE ÀS ESPECIFICAÇÕES

OK Item 8
Empresa: A.L. SILVA BARROS COMÉRCIO E SERVIÇOS EIRELI
NO-BREAK: MARCA: INTELBRAS - MODELO: XNB1200
OBS: ATENDE ÀS ESPECIFICAÇÕES

OK Item 9
Empresa: A.L. SILVA BARROS COMÉRCIO E SERVIÇOS EIRELI
ESTABILIZADOR: MARCA: TSSHARA - MODELO: POWEREST BIYOLT
OBS: ATENDE ÀS ESPECIFICAÇÕES

OK Item 10
Empresa: A.L. SILVA BARROS COMÉRCIO E SERVIÇOS EIRELI

FILTRO DE LINHA: MARCA: Megatron - MODELO: 10A SM Preto
OBS: ATENDE ÀS ESPECIFICAÇÕES



Item 11

Empresa: PR SYSTEMS

CABO LAN: MARCA: Ultra Alarm - - MODELO: não especificado

OBS: ATENDE ÀS ESPECIFICAÇÕES.

Item 12

Empresa: P R DOS SANTOS JUNIOR

CONECTOR RJ-45 MACHO: MARCA: FURUKAWA - MODELO: não especificado

OBS: ATENDE ÀS ESPECIFICAÇÕES

Item 14

Empresa: P R DOS SANTOS JUNIOR

CAIXA DE SOBREPOR: MARCA: MULTITOC - MODELO: não especificado

OBS: ATENDE ÀS ESPECIFICAÇÕES

Item 15

Empresa: LS SERVIÇOS DE INFORMÁTICA E ELETRÔNICA LTDA EPP

TABLET: MARCA: Samsung - MODELO: Galaxy Tab A7 Lite (SM-T225), 4G, 32GB.

OBS: ATENDE ÀS ESPECIFICAÇÕES

Item 16

Empresa: A.L. SILVA BARROS COMÉRCIO E SERVIÇOS EIRELI

NOTEBOOK: MARCA: Lenovo - MODELO: Ideapad S145

OBS: ATENDE ÀS ESPECIFICAÇÕES

Itapecuru Mirim, 22 de novembro de 2021

Rôneldy Henrique Costa Cardoso
Superintendente de Informática

Rôneldy Henrique Costa Cardoso
Superintendente de Informática
SEMUS
MAT : 197-1



P R DOS SANTOS JUNIOR

CNPJ: 14.959.247/0001-44

Rua Mariana Luz, Nº 443, Loja 02

Itapecuru-Mirim-MA

E-mail: pedrorsjunior@hotmail.com

Tel. (098) 3463-1999 - 98 9 9204-9511



PREGÃO ELETRÔNICO Nº PE-047/2021-CPL/PMVG

PROCESSO ADMINISTRATIVO Nº. 0101.05658.2021

PROPOSTA REAJUSTADA

À PREFEITURA MUNICIPAL DE ITAPECURU MIRIM/CPL

OBJETO:

Aquisição de materiais e equipamentos para informatização das unidades básicas de saúde, para atender as necessidades da Secretaria Municipal de Saúde do município de Itapecuru-Mirim/MA.

Razão Social: P R DOS SANTOS JUNIOR	
CNPJ: 14.959.247/0001-44	I. E.: 123770939
Optante pelo SIMPLES? Sim(X) Não()	
Endereço: RUA MARIANA LUZ, 443, LOJA 02	
Bairro: CENTRO	Cidade: ITAPECURU MIRIM
CEP: 65485-000	E-mail: prsystemsti@gmail.com
Telefone: 98 3463-1999	Fax:
Banco da licitante: Brasil	Conta Bancária da licitante: 32.924-X
N. da Agência: 0562-2	Praça: Itapecuru Mirim
Representante: PEDRO RODRIGUES DOS SANTOS JUNIOR	Telefone: 98 99204-9511
E-mail: pedrorsjunior@hotmail.com	

SECRETARIA MUNICIPAL DE TAPECUPIRUBÁ
 086U
 A

COTA RESERVADA – EXCLUSIVAMENTE PARA ME, MEI E EPP

ITEM	ESPECIFICAÇÕES	FABRICANTE MARCA	UND	QTDE	V. UNIT.	V. TOTAL
03	<p>COMPUTADOR DESKTOP - Com processador de 6 Núcleos, 12 threads e frequência mínima de 2.5 GHz; SSD 256 GB, memória RAM de 8 GB, em 2 módulos idênticos de 4 GB cada, do tipo SDRAM ddr4 2.133 MHz ou superior, operando em modalidade dual CHANNEL. Controladora gráfica integrada para utilização de no mínimo 02 (dois) monitores simultâneos. 2 saídas de vídeo, sendo pelo menos 1 digital do tipo HDMI ou display PORT. Unidade combinada de gravação de disco ótico CD, DVD rom. Teclado USB no padrão ABNT2 e mouse ótico USB, 800 DPI, 2 botões, scroll com fio. Monitor de LED com tamanho mínimo de 19" polegadas e tamanho máximo 22" polegadas (widescreen 16:9). Interfaces de rede 10/100/1000 e WIFI padrão IEEE802.11 b/g/n/ac e Bluetooth® 4.2 ou superior. Sistema operacional Windows 10 pro (64 bits) licenciado em português brasileiro. Fonte compatível e que suporte toda a configuração exigida no item. Gabinete e periféricos deverão funcionar na vertical ou horizontal. Garantia de 12 meses do fabricante.</p> <p>CARACTERÍSTICA/MODELO Modelo: CS01AK09AK13AC Placa Mãe PCWARE H310 Interface de Rede IEEE 802.11b/g/n/ac e Bluetooth 4.2 Sistema Operacional Windows 10 PRO 64bits</p>	COMPUSONIC	UND	10	R\$: 4.269,00	R\$: 42.690,00



<p>- Frente e verso A4: Até 17 ppm - Frente e verso Carta: Até 18 ppm Resolução de impressão: - Normal (600 x 600 dpi), alta resolução (1200 x 1200 dpi)</p> <p>Número dos cartuchos de impressão: - 1x cartucho de toner (preto) - 1x tambor de imagem (preto) Funcionalidades de Software: - Dúplex automático - Modo de economia de toner (63%)</p> <p>- Aceita vários tipos e tamanhos de papel Gestão da Impressora: - Nível de reconhecimento do HP Web Jetadmin Conectividade: - Porta USB 2.0 de alta velocidade - Host USB - Porta de rede Gigabit Ethernet 10/100/1000 - Base-TX integrada - Capacidade sem fios: Não Memória: - Padrão: 256 MB - Máximo: 512 MB Velocidade do processador: - 600 MHz Ciclo de trabalho Mensalmente: - A4: Até 100.000 páginas - Carta: Até 100.000 páginas - Páginas recomendado: 1.500 a 3.500 Tipos de Suportes de Impressão comportados: Bandeja 1: - Folhas: 50 - Envelopes: 5</p> <p>- Peso suportado: 60 a 220 g/m² - Tamanhos de mídia suportados: A4, A5, A6, B5 (ISO), B5 (JIS), Ofício, Envelope (DL, C5, C6) Bandeja 3: - Folhas 520 (de 80g/m²) - 550 folhas (de 75g/m²)</p>					
--	--	--	--	--	--

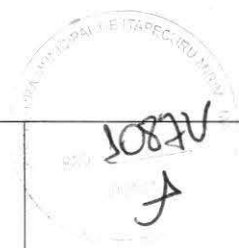

	<p>Processador: Frequência baseada em processador 3.60 GHz. Frequência turbo max 4.20 GHz. Cache 6 MB Intel® Smart Cache. Velocidade do barramento 8 GT/s. Tecnologia Intel® Turbo Boost frequência 2.0† 4.20 GHz. TDP 65 W. Memória: Em 2x de 4gb Especificações: - Capacidade de 4GB - Velocidade: 2666 MHz - Interface: PC4-21300 UDIMM - Pinagem: 288 pinos - Latência do CAS: CL19 Drive Asus Gravador E Leitor De Cd/dvd 24x Sata Drw-24f1st</p> <p>MONITOR PCTOP MLP190 19P LED 60HZ HDMI VGA</p> <p>Gravador E Leitor De Dvd E Cd 24x E 48x Sata Pc Cpu</p> <p>Mouse USB 1000dpi</p> <p>Teclado padrão ABNT USB</p>					
04	<p>IMPRESSORA LASER - Com padrão de cor monocromático; resolução mínima de 1200 x 1200 DPI; velocidade de 35 páginas por minuto PPM; suportar tamanho de papel a5, a4 carta e ofício; capacidade de entrada de 200 páginas; ciclo mensal de 50.000 páginas; interface USB e Ethernet; Suportar impressão frente e verso automático; Garantia de 12 meses do fabricante. CARACTERÍSTICA/MODELO: Impressora HP LaserJet M408DN Modelo: 7UQ75A</p> <p>Velocidade de impressão: - A4: Até 40 ppm - Carta: Até 42 ppm Preto - Saída da primeira página: Em até 8,2 segundos Preto</p>	HP	UND	10	R\$: 2.125,00	R\$: 21.250,00



<p>05</p>	<p>IMPRESSORA DE CUPOM - Com tecnologia térmica direta, guilhotina para corte automático, velocidade da impressão mínimo de 250mm por segundo, compatível com rolo contínuo de 80mmx40m, conexão USB/Ethernet; Bivolt. Garantia de 12 meses do fabricante. CARACTERÍSTICA/MODELO: Impressora Térmica de Cupom Não Fiscal Elgin Modelo: i9 Full (USB/Serial/Ethernet) Especificações: Tecnologia de impressão: Térmica Direta Velocidade máxima: 300 mm/seg. Resolução: 203 DPI (8 dots/mm) Largura do Papel: 57,5 +/- 0,5mm / 80 +/- 0,5mm Diâmetro máx. Bobina: 83mm Fontes de caracteres: ASCII 9x17, 12x24 Interfaces de comunicação: USB Guilhotina: Sempre inclusa, corte parcial (ou corte manual - serrilha) Driver de Windows: Win XP / 7 / 8 / 10 - 32 e 64 Bits Confiabilidade: Vida útil da cabeça térmica = 150km, MTBF = 360.000h Tensão: Entrada: AC100V - 240V 50-60HZ, Saída: 24V 5, 2.1A Dimensões: 142(L) x 205(P) x 138(A) Peso: 1,8kg</p>	<p>ELGIN</p>	<p>UND</p>	<p>15</p>	<p>R\$: 789,00</p>	<p>R\$: 11.835,00</p>
<p>11</p>	<p>CABO LAN - categoria: Cat.5e, cabo de pares trançados; quantidade de pares: 4; Tipo de cabo: U/UTP; condutor: fio de cobre nú; diâmetro nominal menor que 25AWG; Atender às Normas: ABNT NBR 14703, ANSI/TIA-568-C.2 e ISO/IEC 11801. Certificações: Anatel; compatível com conector RJ-45 macho Cat.5e; cor da capa externa: azul; caixa contendo</p>	<p>ULTRA ALARM</p>	<p>CAIXA</p>	<p>20</p>	<p>R\$: 477,00</p>	<p>R\$: 9.540,00</p>



	<p>305 metros. Garantia de 12 meses do fabricante</p> <p>CARACTERÍSTICA/MODELO: Caixa Cabo Rede Ultra 4 Pares Cat5 Azul 305M</p> <p>Características físicas dos produto:</p> <ul style="list-style-type: none">• Condutor: Liga de cobre 8 X 0,51mm ± 0,03;• Isolação: PVC 70°C Ø 0,95mm ± 0,05;• Espessura da isolamento: 0,22mm;• Capa externa: PVC 70°C Ø 4,50mm ± 0,05; <p>- UTP (Unshielded Twisted Pair) - sem blindagem - Recomendado para Ethernet HUB, Modems, Roteadores, Computadores - 4 pares ou 8 fios com bitola de 24 AWG</p>				
12	<p>CONECTOR RJ-45 MACHO - Categoria: Cat.5e, Diâmetro do condutor: 26 a 22 AWG; Material de contato elétrico: 8 vias em bronze fosforoso com 50µin (1,27µm) de ouro e 100µin (2,54µm) de níquel; Material do corpo do produto: Termoplástico não propagante a chama UL 94V-0; Atender às Normas: ABNT NBR 14565, EIA/TIA 568 C.2, ISO/IEC 11801 e FCC 68.5; Certificações: SO9001/ISO14001, UL E173971 e ETL LISTED – 416253. Garantia de 06 meses do fabricante.</p> <p>CARACTERÍSTICA/MODELO: Conector Rj45 Cat5e Sohoplus Sistemas de Cabeamento Estruturado para tráfego de voz, dados e imagens, segundo requisitos da norma ANSI/TIA/EIA -568B.2 (Balanced Twisted Pair Cabling Components), para cabeamento horizontal ou secundário, uso interno, em</p>	FURUKAWA	UND	700 R\$: 1,40	R\$: 980,00



	<p>ponto de acesso na área de trabalho para tomadas de serviços em sistemas de cabeamento estruturado. Produto que atende políticas de respeito ao meio -ambiente (RoHS) Corpo: Termoplástico de Alto Impacto, não propagante à chama Material das Vias de contato: Bronze fosforoso com camadas de 2,54 micrômetros de níquel e 1,27 micrômetros de ouro Padrões de montagens compatíveis: T568A e T568B Condutores adequados: sólidos ou flexíveis Ambiente: Interno - U/UTP Categoria: CAT5e /Tipo: RJ45</p>					
14	<p>CAIXA DE SOBREPOR PARA KEYSTONES - Material do corpo do produto: termoplástico ABS de alto impacto; Cor: branca; Capacidade para 2 conectores Fêmea Rj45/Rj11; Possui espaço para etiqueta de identificação na parte superior; Possui janelas auto-retráteis; Fornecida com etiqueta de identificação, fita dupla face, parafusos e braçadeira para fixação do cabo UTP; Padrão: RoHS Compliant; Garantia de 06 meses.</p> <p>CARACTERÍSTICA/MODELO: Caixa Sobrepor 2 Portas Keystone Fêmea Rj45 E Rj11 CX-Sobrepor-Keystone-2P Suporta 2 keystones. Suporta keystone RJ11 ou keystone RJ45 nas categorias 5, 5e e 6. O orifício onde entra o conector tem um sistema de porta abre e fecha por molas, isso permite deixar fechado quando não estiver em uso para evitar entrar pó e sujeira. Fácil fixação e montagem Acompanha dois parafusos para fixação.</p>	MULTITOC	UND	200	R\$: 26,00	R\$: 5.200,00



Keystones não inclusos.					
<p>COMPUTADOR DESKTOP - Com processador de 6 Núcleos, 12 threads e frequência mínima de 2.5 GHz; SSD 256 GB, memória RAM de 8 GB, em 2 módulos idênticos de 4 GB cada, do tipo SDRAM ddr4 2.133 MHz ou superior, operando em modalidade dual CHANNEL. Controladora gráfica integrada para utilização de no mínimo 02 (dois) monitores simultâneos. 2 saídas de vídeo, sendo pelo menos 1 digital do tipo HDMI ou display PORT. Unidade combinada de gravação de disco ótico CD, DVD rom. Teclado USB no padrão ABNT2 e mouse ótico USB, 800 DPI, 2 botões, scroll com fio. Monitor de LED com tamanho mínimo de 19`` polegadas e tamanho máximo 22`` polegadas (widescreen 16:9). Interfaces de rede 10/100/1000 e WIFI padrão IEEE802.11 b/g/n/ac e Bluetooth® 4.2 ou superior. Sistema operacional Windows 10 pro (64 bits) licenciado em português brasileiro. Fonte compatível e que suporte toda a configuração exigida no item. Gabinete e periféricos deverão funcionar na vertical ou horizontal. Garantia de 12 meses do fabricante.</p> <p>CARACTERÍSTICA/MODELO Modelo: CS01AK09AK13AC Placa Mãe PCWARE H310 Interface de Rede IEEE 802.11b/g/n/ac e Bluetooth 4.2 Sistema Operacional Windows 10 PRO 64bits Processador: Frequência baseada em processador 3.60 GHz. Frequência turbo max 4.20 GHz. Cache 6 MB Intel® Smart Cache.</p>	COMPUSONIC	UND	30	R\$: 4.199,00	R\$: 125.970,00

17*



Velocidade do barramento 8 GT/s. Tecnologia Intel® Turbo Boost frequência 2.0† 4.20 GHz. TDP 65 W. Memória: Em 2x de 4gb Especificações: - Capacidade de 4GB - Velocidade: 2666 MHz - Interface: PC4-21300 UDIMM - Pinagem: 288 pinos - Latência do CAS: CL19 Drive Asus Gravador E Leitor De Cd/dvd 24x Sata Drw-24f1st MONITOR PCTOP MLP190 19P LED 60HZ HDMI VGA Gravador E Leitor De Dvd E Cd 24x E 48x Sata Pc Cpu Mouse USB 1000dpi Teclado padrão ABNT USB						
					TOTAL	R\$: 217.465,00

Proposta de Preços: Valor total: R\$: 217.465,00 (Duzentos e Dezessete Mil e Quatrocentos e Sessenta e Cinco Reais)

A empresa P R DOS SANTOS JUNIOR, declara que estão inclusas todas as despesas com mão-de-obra e, bem como, todos os tributos e encargos fiscais, sociais, trabalhistas, previdenciários e comerciais.

Validade da Proposta: 90 (noventa) dias, a contar da data de abertura da licitação.

Prazo de entrega: Conforme o edital. 10 (dez) dias, contados a partir da assinatura do Contrato, emissão da Nota de Empenho.

O prazo de validade dos produtos e Garantia: Conforme descrito na caixa dos respectivos produtos e estabelecido pelo fabricante, iniciado a partir do recebimento definitivo.

A Garantia contará com suporte da Assistência Técnica Autorizada do seu respectivo fabricante.



A entrega se dará sob demanda da Administração Municipal, no Almoxarifado localizado na Rua José Paulo Bogéa S/N, Centro, CEP nº 65485-000, Itapecuru-Mirim/MA. Atendendo todas as especificações técnicas contidas no Termo de Referência.

Itapecuru Mirim - Maranhão, 23 de Novembro de 2021

Pedro Rodrigues dos Santos

P R DOS SANTOS JUNIOR EPP
PEDRO RODRIGUES DOS SANTOS JUNIOR
CARGO: ADMINISTRADOR
CPF: 035.277.903-90
RG: 23910172003-8

PEDRO RODRIGUES
DOS SANTOS
JUNIOR:03527790390

Assinado de forma digital por
PEDRO RODRIGUES DOS SANTOS
JUNIOR:03527790390
Dados: 2021.11.23 15:27:52
-03'00'



P R DOS SANTOS JUNIOR

CNPJ: 14.959.247/0001-44

Rua Mariana Luz, Nº 443, Loja 02

Itapecuru-Mirim-MA

E-mail: pedrorsjunior@hotmail.com

Tel. (098) 3463-1999 - 98 9 9204-9511



PREGÃO ELETRÔNICO Nº PE-047/2021-CPL/PMVG

PROCESSO ADMINISTRATIVO Nº. 0101.05658.2021

COMPOSIÇÃO DE CUSTOS

À PREFEITURA MUNICIPAL DE ITAPECURU MIRIM/CPL

OBJETO:

Aquisição de materiais e equipamentos para informatização das unidades básicas de saúde, para atender as necessidades da Secretaria Municipal de Saúde do município de Itapecuru-Mirim/MA.

Razão Social: P R DOS SANTOS JUNIOR	
CNPJ: 14.959.247/0001-44	I. E.: 123770939
Optante pelo SIMPLES? Sim(X) Não()	
Endereço: RUA MARIANA LUZ, 443, LOJA 02	
Bairro: CENTRO	Cidade: ITAPECURU MIRIM
CEP: 65485-000	E-mail: prsystemsti@gmail.com
Telefone: 98 3463-1999	Fax:
Banco da licitante: Brasil	Conta Bancária da licitante: 32.924-X
N. da Agência: 0562-2	Praça: Itapecuru Mirim
Representante: PEDRO RODRIGUES DOS SANTOS JUNIOR	Telefone: 98 99204-9511
E-mail: pedrorsjunior@hotmail.com	



COMPOSIÇÃO DE CUSTO

ITEM	DESCRIÇÃO	UND	VALOR DE COMPRA	IMPOSTO	FRETE	CUSTO UNT.	VALOR DE VENDA
03	COMPUTADOR DESKTOP	UND	R\$: 3.345,00	R\$: 334,50	R\$: 80,00	3.759,50	R\$: 4.269,00
04	IMPRESSORA LASER M408 HP	UND	R\$: 1.489,00	R\$: 148,9	R\$: 38,70	1.676,80	R\$: 2.125,00
05	IMPRESSORA DE CUPOM	UND	R\$: 543,00	R\$: 54,30	R\$: 32,90	R\$: 630,20	R\$: 789,00
11	CABO LAN	CAIXA	R\$: 310,05	52,7	R\$ 15,00	R\$ 377,75	R\$ 477,00
12	CONECTOR RJ-45 MACHO	UND	R\$: 0,78	0,14	0,08	R\$: 1,00	R\$: 1,40
14	CAIXA DE SOBREPOR PARA KEYSTONES	UND	R\$: 16,90	2,87	R\$ 1,00	R\$ 20,77	R\$ 26,00
17	COMPUTADOR DESKTOP	UND	R\$: 3.345,00	R\$: 334,50	R\$: 80,00	3.759,50	R\$: 4.199,00

Itapecuru Mirim - Maranhão, 23 de Novembro de 2021

Pedro Rodrigues dos Santos Junior

P R DOS SANTOS JUNIOR EPP
PEDRO RODRIGUES DOS SANTOS JUNIOR
CARGO: ADMINISTRADOR
CPF: 035.277.903-90
RG: 23910172003-8

REJANE RAQUEL
GOMES
MAIA:03286768375

Assinado de forma digital por
REJANE RAQUEL GOMES
MAIA:03286768375
Dados: 2021.11.23 15:21:39
-03'00'

REJANE RAQUEL GOMES MAIA
CARGO: CONTADORA
CPF: 032.867.683-75
CRC: 012626



ESTADO DO MARANHÃO
PREFEITURA MUNICIPAL DE ITAPECURU MIRIM
SECRETARIA MUNICIPAL DE SAÚDE
CNPJ: 05.648.696/0001-80



PREGÃO ELETRÔNICO Nº 012/2021

Item 3

Empresa: P R DOS SANTOS JUNIOR

COMPUTADOR DESKTOP: MARCA: COMPUSONIC - MODELO: CS01AK09AK13AC

OBS: NÃO ATENDE ÀS ESPECIFICAÇÕES.

Em pesquisas realizadas no site do distribuidor (<https://www.mazer.com.br/produto/computador-compusonic-i3-9100-pcw-h310-4gb-ddr4-ssd-256gb-200w-pn-cs01ak09ak13ac-42633-66640>)

identificamos as não conformidades abaixo:

- Processador Intel Core i3 9100 3.6GHz ... / Núcleos: 4 / Threads: 4 (o solicitado no edital é de 6 Núcleos)
- Memória 4GB DDR4 2666MHz (o solicitado no edital é 08 GB de memória RAM).

Item 5

Empresa: P R DOS SANTOS JUNIOR

IMPRESSORA DE CUPOM: MARCA: Tanca - MODELO: 1955

OBS: ATENDE ÀS ESPECIFICAÇÕES.

Pesquisa realizada em
(<https://www.elgin.com.br/Produtos/Automacao/ImpressorasNaoFiscais/imprensa-termica-de-cupom-i9-full>)

Item 17

Empresa: P R DOS SANTOS JUNIOR

COMPUTADOR DESKTOP: MARCA: COMPUSONIC - MODELO: CS01AK09AK13AC

OBS: NÃO ATENDE ÀS ESPECIFICAÇÕES.

Em pesquisas realizadas no site do distribuidor (<https://www.mazer.com.br/produto/computador-compusonic-i3-9100-pcw-h310-4gb-ddr4-ssd-256gb-200w-pn-cs01ak09ak13ac-42633-66640>)

identificamos as não conformidades abaixo:

- Processador Intel Core i3 9100 3.6GHz ... / Núcleos: 4 / Threads: 4 (o solicitado no edital é de 6 Núcleos)
- Memória 4GB DDR4 2666MHz (o solicitado no edital são 08 GB de memória RAM).

Itaipuru Mirim, 25 de novembro de 2021

Rôneldy Henrique Costa Cardoso
Superintendente de Informática
SEMUS
MAT : 197-1

Rôneldy Henrique Costa Cardoso
Superintendente de Informática



P R DOS SANTOS JUNIOR
CNPJ: 14.959.247/0001-44
Rua Mariana Luz, N° 443, Loja 02
Itapecuru-Mirim-MA
E-mail: pedrorsjunior@hotmail.com
Tel. (098) 3463-1999 - 98 9 9204-9511



PREGÃO ELETRÔNICO N° PE-047/2021-CPL/PMVG
PROCESSO ADMINISTRATIVO N°. 0101.05658.2021

PROPOSTA ADEQUADA

À PREFEITURA MUNICIPAL DE ITAPECURU MIRIM/CPL

OBJETO:

Aquisição de materiais e equipamentos para informatização das unidades básicas de saúde, para atender as necessidades da Secretaria Municipal de Saúde do município de Itapecuru-Mirim/MA.

Razão Social: P R DOS SANTOS JUNIOR	
CNPJ: 14.959.247/0001-44	I. E.: 123770939
Optante pelo SIMPLES? Sim(X) Não()	
Endereço: RUA MARIANA LUZ, 443, LOJA 02	
Bairro: CENTRO	Cidade: ITAPECURU MIRIM
CEP: 65485-000	E-mail: prsystemsti@gmail.com
Telefone: 98 3463-1999	Fax:
Banco da licitante: Brasil	Conta Bancária da licitante: 32.924-X
N. da Agência: 0562-2	Praça: Itapecuru Mirim
Representante: PEDRO RODRIGUES DOS SANTOS JUNIOR	Telefone: 98 99204-9511
E-mail: pedrorsjunior@hotmail.com	

**COTA RESERVADA – EXCLUSIVAMENTE PARA ME, MEI E EPP**

ITEM	ESPECIFICAÇÕES	FABRICANTE MARCA	UND	QTDE	V. UNIT.	V. TOTAL
04	<p>IMPRESSORA LASER - Com padrão de cor monocromático; resolução mínima de 1200 x 1200 DPI; velocidade de 35 páginas por minuto PPM; suportar tamanho de papel a5, a4 carta e ofício; capacidade de entrada de 200 páginas; ciclo mensal de 50.000 páginas; interface USB e Ethernet; Suportar impressão frente e verso automático;</p> <p>Garantia de 12 meses do fabricante.</p> <p>CARACTERÍSTICA/MODELO: Impressora HP LaserJet M408DN Modelo: 7UQ75A</p> <p>Velocidade de impressão: - A4: Até 40 ppm - Carta: Até 42 ppm Preto - Saída da primeira página: Em até 8,2 segundos Preto - Frente e verso A4: Até 17 ppm - Frente e verso Carta: Até 18 ppm</p> <p>Resolução de impressão: - Normal (600 x 600 dpi), alta resolução (1200 x 1200 dpi)</p> <p>Número dos cartuchos de impressão: - 1x cartucho de toner (preto) - 1x tambor de imagem (preto)</p> <p>Funcionalidades de Software: - Dúplex automático - Modo de economia de toner (63%)</p> <p>- Aceita vários tipos e tamanhos de papel</p> <p>Gestão da Impressora: - Nível de reconhecimento do HP Web Jetadmin</p> <p>Conectividade: - Porta USB 2.0 de alta velocidade</p>	HP	UND	10	R\$: 2.125,00	R\$: 21.250,00



<p>- Host USB - Porta de rede Gigabit Ethernet 10/100/1000 - Base-TX integrada - Capacidade sem fios: Não Memória: - Padrão: 256 MB - Máximo: 512 MB Velocidade do processador: - 600 MHz Ciclo de trabalho Mensalmente: - A4: Até 100.000 páginas - Carta: Até 100.000 páginas - Páginas recomendado: 1.500 a 3.500 Tipos de Suportes de Impressão comportados: Bandeja 1: - Folhas: 50 - Envelopes: 5 - Peso suportado: 60 a 220 g/m² - Tamanhos de mídia suportados: A4, A5, A6, B5 (ISO), B5 (JIS), Ofício, Envelope (DL, C5, C6) Bandeja 3: - Folhas 520 (de 80g/m²) - 550 folhas (de 75g/m²)</p>				
<p>IMPRESSORA DE CUPOM - Com tecnologia térmica direta, guilhotina para corte automático, velocidade da impressão mínimo de 250mm por segundo, compatível com rolo contínuo de 80mmx40m, conexão USB/Ethernet; Bivolt. Garantia de 12 meses do fabricante. CARACTERÍSTICA/MODELO: Impressora Térmica de Cupom Não Fiscal Elgin Modelo: i9 Full (USB/Serial/Ethernet) Especificações: Tecnologia de impressão: Térmica Direta Velocidade máxima: 300 mm/seg. Resolução: 203 DPI (8 dots/mm) Largura do Papel: 57,5 +/- 0,5mm / 80 +/- 0,5mm Diâmetro máx. Bobina: 83mm</p>	ELGIN	UND	15 R\$: 789,00	R\$: 11.835,00



<p>Fontes de caracteres: ASCII 9x17, 12x24 Interfaces de comunicação: USB Guilhotina: Sempre inclusa, corte parcial (ou corte manual - serrilha) Driver de Windows: Win XP / 7 / 8 / 10 - 32 e 64 Bits Confiabilidade: Vida útil da cabeça térmica = 150km, MTBF = 360.000h Tensão: Entrada: AC100V - 240V 50-60HZ, Saída: 24V 5, 2.1A Dimensões: 142(L) x 205(P) x 138(A) Peso: 1,8kg</p>				
<p>CABO LAN - categoria: Cat.5e. cabo de pares trançados; quantidade de pares: 4; Tipo de cabo: U/UTP; condutor: fio de cobre nú; diâmetro nominal menor que 25AWG; Atender às Normas: ABNT NBR 14703, ANSI/TIA-568-C.2 e ISO/IEC 11801. Certificações: Anatel; compatível com conector RJ-45 macho Cat.5e; cor da capa externa: azul; caixa contendo 305 metros. Garantia de 12 meses do fabricante</p> <p>CARACTERÍSTICA/MODELO: Caixa Cabo Rede Ultra 4 Pares Cat5 Azul 305M Características físicas do produto:</p> <ul style="list-style-type: none">• Condutor: Liga de cobre 8 X 0,51mm ± 0,03;• Isolação: PVC 70°C Ø 0,95mm ± 0,05;• Espessura da isolamento: 0,22mm;• Capa externa: PVC 70°C Ø 4,50mm ± 0,05; <p>- UTP (Unshielded Twisted Pair) - sem blindagem - Recomendado para Ethernet HUB, Modems, Roteadores, Computadores - 4 pares ou 8 fios com bitola de 24 AWG</p>	<p>ULTRA ALARM CAIXA</p>	<p>20</p>	<p>R\$: 477,00</p>	<p>R\$: 9.540,00</p>

11



	<p>CONECTOR RJ-45 MACHO - Categoria: Cat.5e, Diâmetro do condutor: 26 a 22 AWG; Material de contato elétrico: 8 vias em bronze fosforoso com 50µin (1,27µm) de ouro e 100µin (2,54µm) de níquel; Material do corpo do produto: Termoplástico não propagante a chama UL 94V-0; Atender às Normas: ABNT NBR 14565, EIA/TIA 568 C.2, ISO/IEC 11801 e FCC 68.5; Certificações: SO9001/ISO14001, UL E173971 e ETL LISTED – 416253. Garantia de 06 meses do fabricante. CARACTERÍSTICA/MODELO: Conector Rj45 Cat5e Sohoplus Sistemas de Cabeamento Estruturado para tráfego de voz, dados e imagens, segundo requisitos da norma ANSI/TIA/EIA -568B.2 (Balanced Twisted Pair Cabling Components), para cabeamento horizontal ou secundário, uso interno, em ponto de acesso na área de trabalho para tomadas de serviços em sistemas de cabeamento estruturado. Produto que atende políticas de respeito ao meio -ambiente (RoHS) Corpo: Termoplástico de Alto Impacto, não propagante à chama Material das Vias de contato: Bronze fosforoso com camadas de 2,54 micrômetros de níquel e 1,27 micrômetros de ouro Padrões de montagens compatíveis: T568A e T568B Condutores adequados: sólidos ou flexíveis Ambiente: Interno - U/UTP Categoria: CAT5e /Tipo:RJ45</p>	FURUKAWA	UND	700	R\$: 1,40	R\$: 980,00
14	<p>CAIXA DE SOBREPOR PARA KEYSTONES - Material do corpo do produto: termoplástico</p>	MULTITOC	UND	200	R\$: 26,00	R\$: 5.200,00

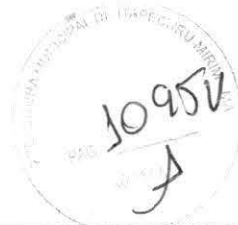

<p>ABS de alto impacto; Cor: branca; Capacidade para 2 conectores Fêmea Rj45/Rj11; Possui espaço para etiqueta de identificação na parte superior; Possui janelas auto-retráteis; Fornecida com etiqueta de identificação, fita dupla face, parafusos e braçadeira para fixação do cabo UTP; Padrão: RoHS Compliant; Garantia de 06 meses.</p> <p>CARACTERÍSTICA/MODELO: Caixa Sobrepor 2 Portas Keystone Fêmea Rj45 E Rj11 CX-Sobrepor-Keystone-2P Suporta 2 keystones. Suporta keystone RJ11 ou keystone RJ45 nas categorias 5, 5e e 6. O orifício onde entra o conector tem um sistema de porta abre e fecha por molas, isso permite deixar fechado quando não estiver em uso para evitar entrar pó e sujeira. Fácil fixação e montagem Acompanha dois parafusos para fixação. Keystones não inclusos.</p>					
					TOTAL R\$: 48.805,00

Proposta de Preços: Valor total: R\$: 48.805,00 (Quarenta e Oito Mil e Oitocentos e Cinco Reais)

A empresa P R DOS SANTOS JUNIOR, declara que estão inclusas todas as despesas com mão-de-obra e, bem como, todos os tributos e encargos fiscais, sociais, trabalhistas, previdenciários e comerciais.

Validade da Proposta: 90 (noventa) dias, a contar da data de abertura da licitação.

Prazo de entrega: Conforme o edital. 10 (dez) dias, contados a partir da assinatura do Contrato, emissão da Nota de Empenho.



O prazo de validade dos produtos e Garantia: Conforme descrito na caixa dos respectivos produtos e estabelecido pelo fabricante, iniciado a partir do recebimento definitivo.

A Garantia contará com suporte da Assistência Técnica Autorizada do seu respectivo fabricante. A entrega se dará sob demanda da Administração Municipal, no Almoxarifado localizado na Rua José Paulo Bogéa S/N, Centro, CEP nº 65485-000, Itapecuru-Mirim/MA. Atendendo todas as especificações técnicas contidas no Termo de Referência.

Itapecuru Mirim - Maranhão, 01 de Dezembro de 2021

Pedro Rodrigues dos Santos Junior

P R DOS SANTOS JUNIOR EPP
PEDRO RODRIGUES DOS SANTOS JUNIOR
CARGO: ADMINISTRADOR
CPF: 035.277.903-90
RG: 23910172003-8

PEDRO RODRIGUES
DOS SANTOS
JUNIOR:03527790390

Assinado de forma digital por
PEDRO RODRIGUES DOS SANTOS
JUNIOR:03527790390
Dados: 2021.12.01 14:34:44 -03'00'

COMERCIAL
BARROS
BARROS COMERCIO E SERVIÇOS



PROPOSTA READEQUADA Nº 052/2021

PROCESSO ADMINISTRATIVO N.º 134/2021 – SEMUS

PREGÃO ELETRÔNICO Nº 012/2021

Pelo presente, submetemos à apreciação de V.Sª nossa Proposta de Preço tendo como objeto o eventual e futuro de fornecimento de materiais e equipamentos para informatização das unidades básicas de saúde para atender as necessidades da Secretaria Municipal de Saúde do município de Itapecuru-Mirim/MA, conforme condições, quantidades e exigências estabelecidas no Edital e seus anexos, já incluso todos os custos necessários tais como impostos, taxas, tributos, seguros e quaisquer outras despesas que incidam ou venham incidir sobre o objeto em questão.

RAZÃO SOCIAL: A.L. SILVA BARROS COMÉRCIO E SERVIÇOS EIRELI

NOME FANTASIA: BARROS COMERCIO E SERVICOS

ENDEREÇO: Rua Seattle, 28 A, Quadra 10 J, Central Park, Araçagy, São José de Ribamar – MA.

CNPJ: 23.383.929/0001-42

Inscrição Estadual: 12.476.27-35

Inscrição Municipal: 291.668-1

Telefones de Contato: (98) 99241-3717; (98) 3258-4762

Representante Legal

Ana Larissa Silva Barros

RG: 024875752003-4 SSP MA

CPF: 025.496.353-61

Cargo: Proprietária da Empresa

Endereço Eletrônico: alsbcomercial@gmail.com

DADOS BANCÁRIOS: Titularidade: **A.L. SILVA BARROS COMÉRCIO E SERVIÇOS**

Banco: Banco do Brasil; Agência: 3649 – 8 // Conta Corrente: 47772 – 9.

LOTE ÚNICO						
ITEM	DESCRIÇÃO	UND	MARCA	QTD	VALOR UNIT.	VALOR TOTAL
2	NOTEBOOK - computador portátil (notebook) com processador de 4 Núcleos, 8 threads, frequência mínima de 3.0 GHz; SSD de no mínimo 256GB PCIe NVMe M.2; memória RAM de 8 GB, em 2 módulos idênticos de 4 GB cada, do tipo SDRAM DDR4 2.133 MHz ou superior, tela LCD ou LED de no mínimo 14" (quatorze) polegadas e no máximo 15.6" (quinze ponto seis) polegadas widescreen, teclado padrão ABNT2,	UND	Marca: EVOO Modelo: I7 6GERAÇÃO, 256 GB	10	R\$ 3.219,90	R\$ 32.199,00

COMERCIAL
BARROS
BARROS COMERCIO E SERVIÇOS



	<p>mouse touchpad com 2 botões integrados, interfaces de rede 10/100/1000 conector rj-45 fêmea e WIFI padrão IEEE 802.11a/b/g/n, sistema operacional Windows 10 pro (64 bits) em português brasileiro, bateria recarregável do tipo íon de lítion com no mínimo 6 células, fonte externa automática compatível com o item, possuir interfaces USB 2.0 e 3.0, 1 HDMI, leitor de cartão, webcam HD (720p) integrada. Peso máximo de 2,0 KG. Deverá vir acompanhado de maleta do tipo acolchoada para transporte e acondicionamento do equipamento. O equipamento deverá ser novo, sem uso, reforma ou recondicionamento. Deve estar em linha de produção pelo fabricante. Garantia mínima de 12 meses.</p>					
7	<p>ROTEADOR WIFI - deverá suportar no mínimo os padrões IEEE 802.11a/b/g/n/ac. Mínimo de 4 portas Gigabit (1 WAN e 3 LAN). Porta WAN com suporte a endereço IP estático. DHCP client, PPPoE, PPTP e L2TP. Frequência de operação: 2,4 GHz e 5 GHz; Deverá suportar no mínimo os padrões de segurança WPA-WPA2/PSK com criptografia TKIP e/ou AES. Possuir suporte à IPv6. Possuir suporte à Controle parental e controle da banda. Deverá suportar filtro de endereços de MAC e IP. Garantia mínima de 12 meses.</p>	UND	<p>Marca: TP LINK Modelo: Archer C80 Ac1900</p>	20	R\$ 198,00	R\$ 3.960,00
8	<p>NO-BREAK - com potência nominal mínima de 1,2 kVA. Potência real mínima de 600 W. Tensão entrada 220V monofásico. Tensão de saída 110 / 115 ou 220 V (a ser definida pelo solicitante). Alarme audiovisual. Possuir no mínimo 02 (duas) baterias internas seladas livres de manutenção e à prova de</p>	UND	<p>Marca: INTELBRAS Modelo: XNB1200</p>	40	R\$ 865,00	R\$ 34.600,00

COMERCIAL BARROS

BARROS COMERCIO E SERVIÇOS



	vazamento. Autonomia a plena carga de, no mínimo, 5 minutos. Possuir, no mínimo, cinco tomadas de saída de 10A no padrão NBR 14136. Proteção contra sub/sobretensão, descarga da(s) bateria(s) e sobrecarga na saída. O produto deverá ser novo, sem uso, reforma ou recondicionamento. Garantia mínima de 12 meses.					
9	Estabilizador para Impressora Laser – Potência real mínima de 600W; Tensão entrada: Bivolt automático 115/127/220V; Tensão saída: 115V; Conexão de entrada: Plugue NBR 14136; Conexão de saída: no mínimo 5 tomadas NBR 14136; Possuir Fusível rearmável; Possuir Filtro de Linha; Possuir a função TRUE RMS; Possuir a função de Autoteste; Proteções para a carga: Ruído, Sobretensão e Subtensão de rede elétrica, Surtos de tensão na rede, Correção de variação da rede elétrica por degrau; Proteções do estabilizador: Sobreaquecimento, sobrecarga e curto-circuito; Garantia mínima de 12 meses.	UND	Marca: TS SHARA Modelo: POWEREST BIVOLT	10	R\$ 316,00	R\$ 3.160,00
10	FILTRO LINHA - tensão alimentação: 110,220 v, quantidade saída: 6 tomadas mod. universal, características adicionais: chave liga/desliga, fusível 7 amperes. Garantia mínima de 06 meses.	UND	Marca: Megatron Modelo: 10A SM Preto	20	R\$ 29,50	R\$ 590,00
16	NOTEBOOK - computador portátil (notebook) com processador de 4 Núcleos, 8 threads, frequência mínima de 3.0 GHz; SSD de no mínimo 256GB PCIe NVMe M.2; memória RAM de 8 GB, em 2 módulos idênticos de 4 GB cada, do tipo SDRAM DDR4 2.133 MHz ou superior, tela LCD ou LED de no mínimo 14" (quatorze) polegadas e no máximo 15.6" (quinze ponto seis) polegadas widescreen, teclado padrão ABNT2, mouse touchpad com 2 botões integrados, interfaces de rede	UND	Marca: EVOO Modelo: I7 6GERAÇÃO, 256 GB	30	R\$ 3.299,90	R\$ 98.997,00

COMERCIAL BARROS

BARROS COMERCIO E SERVIÇOS



10/100/1000 conector rj-45 fêmea e WIFI padrão IEEE 802.11a/b/g/n, sistema operacional Windows 10 pro (64 bits) em português brasileiro, bateria recarregável do tipo Ion de lítion com no mínimo 6 células, fonte externa automática compatível com o item, possuir interfaces USB 2.0 e 3.0, 1 HDMI, leitor de cartão, webcam HD (720p) integrada. Peso máximo de 2,0 KG. Deverá vir acompanhado de maleta do tipo acolchoada para transporte e acondicionamento do equipamento. O equipamento deverá ser novo, sem uso, reforma ou recondicionamento. Deve estar em linha de produção pelo fabricante. Garantia mínima de 12 meses.					
VALOR ESTIMADO TOTAL					R\$ 173.506,00

Valor Global: R\$ 930.641,00 (novecentos e trinta mil, seiscentos e quarenta e um reais);

Prazo de validade da Proposta: 90 (noventa) dias, a contar da data de abertura da licitação;

Validade de Vigência: O prazo de validade desta Ata será de 12 (doze) meses, contados de sua publicação, vedada sua prorrogação, conforme dispõe o Art. 15, § 3º, inciso III, da Lei Federal nº 8.666/1993 c/c Art. 11 do Decreto Municipal nº 548/2017.

Local de Entrega: Os equipamentos deverão atender todas as especificações técnicas contidas neste Termo de Referência e deverão ser entregues no horário de 08:00 às 12:00h e 14:00 às 17:00h, de segunda a sexta-feira, exceto feriados, no Almoxarifado localizado na Rua José Paulo Bogéa S/N, Centro, CEP nº 65485-000, Itapecuru-Mirim/MA.

Prazo de Entrega: Em até 10 (dez) dias, contados a partir da assinatura do Contrato, emissão da Nota de Empenho, quando substituir o instrumento contratual, da Ordem de Fornecimento ou outro instrumento hábil.

Prazo de Pagamento: O pagamento será efetuado pela CONTRATANTE no prazo não superior a 30 (trinta) dias, contados a partir da efetiva entrega dos produtos e/ou prestação serviços, com aceitação, mediante apresentação de Nota Fiscal, devidamente atestada, assinada e datada por quem de direito, por meio de ordem bancária emitida em nome do Contratado, para crédito na conta corrente por ele indicada.

Declaramos para todos os efeitos legais que, ao apresentar esta proposta, que os preços ofertados englobam as despesas com material, mão de obra, adaptações, transformações,

**COMERCIAL
BARROS
BARROS COMERCIO E SERVIÇOS**



encargos sociais, trabalhistas, fiscais, previdenciários e comerciais, fretes, transportes, seguros, embalagens, tributos incidentes, isenções e quaisquer outras despesas que incidam ou venham a incidir sobre o objeto desta licitação, com ciência de que a omissão de qualquer despesa ou custo necessário à perfeita execução do objeto desta licitação será interpretada como não existente ou já incluída nos preços, não podendo a licitante pleitear quaisquer acréscimos após a entrega da proposta;

Declaramos que até a presente data inexistem fatos impeditivos a participação desta empresa ao presente certame licitatório, ciente da obrigatoriedade de declarar ocorrências posteriores;

Declaramos que não possuímos em nosso quadro funcional servidor público ou dirigente de órgão ou entidade contratante ou responsável pela licitação, conforme art.9 da lei 8.666/93, e não possuímos em nosso quadro societário servidor público da ativa, ou empregado de empresa pública ou de sociedade de economia mista;

São José de Ribamar 02 de dezembro de 2021.

Ana Larissa Silva Barros
A L SILVA BARROS COMERCIO E SERVIÇOS EIRELI
ANA LARISSA SILVA BARROS
RG 024875752003-4 SSP MA
CPF 025.496.353-61

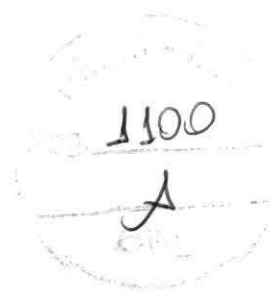

Prefeitura Municipal de Itapecuru-Mirim

Relatório de Economicidade

Edital	Objeto	Data Abertura
012/2021	Aquisição de materiais e equipamentos para informatização das unidades básicas de saúde para atender as necessidades da Secretaria Municipal de Saúde do município de Itapecuru-Mirim/MA.	08/10/21 09:00

Lote/Item		Valor Estimado	Valor Vencedor	Economicidade
09	Estabilizador para Impressora Laser – Potência real	3.920,70	3.160,00	19,40 %
11	CABO LAN - categoria: Cat.5e, cabo de pares	12.652,00	9.540,00	24,60 %
12	CONECTOR RJ-45 MACHO - Categoria: Cat.5e,	1.162,00	980,00	15,66 %
03	COMPUTADOR DESKTOP - Com processador de 6	47.708,40		
	COMPUTADOR DESKTOP - Com	143.125,20		
01	TABLET - Com sistema operacional Android 8.0 ou	95.962,80	68.661,00	28,45 %
06	SWITCH - 24 portas RJ45 10/100/1000Mbps com Auto	21.904,80	13.132,60	40,05 %
13	CONECTOR RJ-45 FÊMEA - Tipo: keystone,	5.856,00	3.000,00	48,77 %
02	NOTEBOOK - computador portátil (notebook) com	55.756,00	32.199,00	42,25 %
04	IMPRESSORA LASER - Com padrão de cor	26.030,60	21.250,00	18,37 %
15	TABLET - Com sistema operacional Android 8.0 ou	287.888,40	205.983,00	28,45 %
16	NOTEBOOK - computador portátil (notebook) com	167.268,00	98.997,00	40,82 %
08	NO-BREAK - com potência nominal mínima de 1,2	47.076,00	34.600,00	26,50 %
07	ROTEADOR WIFI - deverá suportar no mínimo os	6.030,00	3.960,00	34,33 %
10	FILTRO LINHA - tensão alimentação: 110,220 v,	1.189,80	590,00	50,41 %
14	CAIXA DE SOBREPOR PARA KEYSTONES - Material	9.012,00	5.200,00	42,30 %
	IMPRESSORA DE CUPOM - Com tecnologia térmica	12.573,00	11.835,00	5,87 %
Total:		R\$ 945.115,70	513.087,60	45,71 %

Total Geral Previsto: 945.115,70

Total Geral Finalizado: 513.087,60

Economicidade Total: 45,71 %

Prefeitura Municipal de Itapecuru-Mirim
COMISSÃO PERMANENTE DE LICITAÇÃO

Termo de Adjudicação
Pregão N° 012/2021

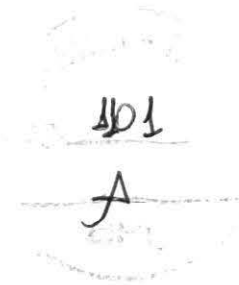

Após análise da documentação apresentada e julgados todos os recursos referentes ao presente pregão, adjudico as empresas vencedoras conforme indicado abaixo:

FORNECEDOR:A. L. SILVA BARROS COMERCIO E SERVICOS EIRELI 23.383.929/0001-42

LOTE/ITEM	VALOR UNIT.	QTD	VALOR FINAL
02 NOTEBOOK - computador portátil (notebook) com processador de 4	3.219,90	10	32.199,00
07 ROTEADOR WIFI - deverá suportar no mínimo os padrões IEEE	198,00	20	3.960,00
08 NO-BREAK - com potência nominal mínima de 1,2 kVA. Potência real	865,00	40	34.600,00
09 Estabilizador para Impressora Laser – Potência real mínima de 600W;	316,00	10	3.160,00
10 FILTRO LINHA - tensão alimentação: 110,220 v, quantidade saída: 6	29,50	20	590,00
16 NOTEBOOK - computador portátil (notebook) com processador de 4	3.299,90	30	98.997,00
QTD: 6	VALOR TOTAL:		173.506,00

FORNECEDOR:LS SERVICOS DE INFORMATICA E ELETRONICA LTDA 10.793.812/0001-95

LOTE/ITEM	VALOR UNIT.	QTD	VALOR FINAL
01 TABLET - Com sistema operacional Android 8.0 ou superior, tela de	1.144,35	60	68.661,00
06 SWITCH - 24 portas RJ45 10/100/1000Mbps com Auto Negociação	656,63	20	13.132,60
15 TABLET - Com sistema operacional Android 8.0 ou superior, tela de	1.144,35	180	205.983,00
QTD: 3	VALOR TOTAL:		287.776,60

FORNECEDOR:PR DOS SANTOS JUNIOR 14.959.247/0001-44

LOTE/ITEM	VALOR UNIT.	QTD	VALOR FINAL
04 IMPRESSORA LASER - Com padrão de cor monocromático;	2.125,00	10	21.250,00
05 IMPRESSORA DE CUPOM - Com tecnologia térmica direta, guilhotina	789,00	15	11.835,00
11 CABO LAN - categoria: Cat.5e, cabo de pares trançados; quantidade	477,00	20	9.540,00
12 CONECTOR RJ-45 MACHO - Categoria: Cat.5e, Diâmetro do	1,40	700	980,00
14 CAIXA DE SOBREPOR PARA KEYSTONES - Material do corpo do	26,00	200	5.200,00
QTD: 5	VALOR TOTAL:		48.805,00

FORNECEDOR:W R C BEZERRA 10.401.351/0001-68

LOTE/ITEM	VALOR UNIT.	QTD	VALOR FINAL
13 CONECTOR RJ-45 FÊMEA - Tipo: keystone, categoria: CAT.5e	10,00	300	3.000,00

QTD: 1

VALOR TOTAL:

3.000,00

FORNECEDOR: LOTES/ITENS FRACASSADOS/CANCELADOS/DESERTOS

LOTE/ITEM	VALOR UNIT.	QTD	VALOR FINAL
03 COMPUTADOR DESKTOP - Com processador de 6 Núcleos, 12		10	
17 COMPUTADOR DESKTOP - Com processador de 6		30	

QTD: 2

VALOR TOTAL:

VALOR GERAL:

513.087,60

